

PRESCRIPTION

LOGEMENT - ERP
ACCESSIBILITÉ
COLLECTIVITÉ

2019



Jacob Delafon
PARIS

PRESCRIPTION 2019

Jacob Delafon a bâti son nom sur son savoir-faire éprouvé :

Maîtrise reconnue de tous les matériaux

Nous attachons un grand soin à la fabrication de nos produits afin que ceux-ci conservent leur qualité tout au long de leur vie.

Nous pouvons ainsi offrir les garanties suivantes :

25 ans sur les produits en fonte émaillée

10 ans sur les produits en céramique

10 ans sur les produits en matériaux de synthèse

5 ans sur la robinetterie

5 ans sur les meubles (2 ans sur les miroirs et composants en verre)

2 ans sur les parois de douche

Conception technique

La conception de nos produits intègre la facilité d'installation afin de générer des gains de productivité sur chantier.

Ainsi, le nouveau système de fixation rapide 5/35° équipe les mitigeurs de lavabo Aleo.

Tests et contrôles des produits

Nos produits sont testés avant commercialisation et contrôlés régulièrement pour répondre aux certifications NE.

Une équipe dédiée à la prescription et à l'après-vente

Nos équipes sont présentes pour vous accompagner dans vos projets.

Nous nous engageons à fournir les pièces de rechange au minimum 10 ans après l'arrêt de commercialisation de nos produits (5 ans pour les meubles)

Respect de l'environnement

Pour faciliter votre démarche HQE, nous proposons des solutions en matière d'économie d'eau : WC à faible consommation, robinetteries à débit limité.























Respect de vos contraintes

Parmi tous ces produits et services, vous trouverez la solution pleinement adaptée aux exigences budgétaires et techniques de votre projet d'équipement, ainsi qu'aux attentes des utilisateurs.



PARIS

LÀ OÙ COMMENCE L'ÉLÉGANCE

LES PICTOGRAMMES

-  Produit livré en 1 seul colis
-  Économie d'eau
WC : Réservoir basse consommation
Robinetterie : Débit réduit et performance optimale
-  Abattant à descente progressive
-  Hauteur WC 41 cm pour une assise plus confortable
-  Pieds de baignoire réglables et faciles à installer
-  Porte à fermeture progressive
-  Tiroir à fermeture progressive
-  Miroir avec capteur infra-rouge
-  Éclairage LED pour une économie d'énergie, une longue durée de vie et un allumage instantané
-  Antidérapant
-  Contrôle précis de la température
-  Système de fixation rapide
-  Cartouche Eco d'eau 50 % avec limiteur de débit sensitif
-  Mitigeur équipé d'une cartouche à économie d'eau et d'énergie (ouverture eau froide au centre)
-  Économie d'eau
Débit limité à 5 L/mn
-  Cartouche séquentielle
Économise l'énergie avec ouverture en eau froide, puis eau mitigée
-  Personnalisation
Créer votre propre ambiance
-  Sécurité - Corps froid
Les passages d'eau chaude sont isolés
-  Flexible anti-torsion
permet la rotation du flexible
-  Une large couverture d'eau
vous enveloppe d'un jet revitalisant
-  Sans pile
Fonctionne sur le secteur, pas de pile à remplacer
-  Nettoyage aisé
à l'aide d'un chiffon humide
-  Finition durable
Résiste à la corrosion

 Inverseur intégré
Manœuvre aisée et design épuré

 Produit fabriqué en France

 Fiche de Déclaration Environnementale et Sanitaire
disponible pour ce produit

 35 mm
Fixation rapide robinetterie

 **CHANTIER**

Produits adaptés aux chantiers

 **ECO D'EAU**

Produits économes en eau

 **PMR**

Produits conformes à la réglementation Personnes à Mobilité Réduite

 **cep**
cicat

Le chapitre accessibilité a été réalisé en partenariat avec le CEP-CICAT.

 **A**
SAISIE EN SAISIE
ACCESSIBLE
AFISB

Ce label consiste à proposer des produits de la salle de bains adaptés aux personnes à mobilité réduite. Ces produits, respectant les normes françaises et européennes, répondent à des critères techniques précis et sont destinés à apporter plus de confort et d'esthétique que leur stricte fonctionnalité. Ce label est réservé aux fabricants adhérents de l'AFISB.

 **HLM**
2017/18

Les produits qui ont été identifiés dans le catalogue sous ce label ont fait l'objet d'une sélection par un jury indépendant composé de maîtres d'ouvrage et gestionnaires HLM, d'organismes publics et privés d'intérêt général et d'autres partenaires. Il valide la conformité des produits, tant sur le plan des performances techniques, que sur le prix, la distribution...

 **PEFC**
16-01-0279

Gestion durable et légalité des matières à base de bois. Pour cela, nous nous engageons à promouvoir l'usage du bois légal et certifié. Tous nos produits à base de bois sont certifiés PEFC à 70 %. PEFC est le Programme de Reconnaissance des Certifications Forestières, destiné à promouvoir la gestion durable des forêts et apporte la preuve aux consommateurs que les produits en bois ou à base de bois certifiés PEFC contribuent à la gestion durable des forêts.

 **FDES**

Les Fiches de Déclaration Environnementale et Sanitaire communiquent sur les résultats de l'Analyse de Cycle de Vie d'un produit. Elles sont basées sur les normes françaises NF relatives aux produits de la construction et analysent les données sur toute la durée de vie du produit en intégrant la fabrication, le transport, l'utilisation, l'entretien et la fin de vie (recyclage, mise en décharge) afin d'en cumuler les impacts.

 **25% CREDIT**

Les équipements identifiés par ce pictogramme ouvrent droit à un crédit d'impôt de 25% sur le montant des dépenses d'installation et de fourniture de l'équipement concerné (montant soumis à conditions), sans obligation de présence effective d'une personne âgée ou handicapée. - Voir articles 200 quater A et 18 ter du CGI pour les conditions d'équipements et de montant.

SOMMAIRE

LOGEMENT COLLECTIF - HÔTELLERIE - BUREAUX

- 06 - 19. *Ensembles meubles et plans-vasques*
20 - 35. *Céramique*
36 - 63. *Douche*
64 - 67. *Bain*
68 - 75. *Robinetterie de salle de bains*
76 - 77. *Robinetterie de cuisine*
78 - 85. *Hydromassage*

ACCESSIBILITÉ

- 88 - 93. *Céramique*
94 - 104. *Douche*

COLLECTIVITÉ

- 108 - 120. *Céramique*



Logement collectif – Hôtellerie – Bureaux

ENSEMBLES MEUBLES

6 – 19

Parallel, Vox, Odéon Up, Odéon Rive Gauche, Struktura,

CÉRAMIQUE

20 – 35

Vasques à poser et à encastrer

Lavabos, colonnes ou cache-siphons

Vasques à poser

Lave-mains et meubles

Cuvettes suspendues avec et sans bride

Cuvettes suspendues compactes

WC au sol avec et sans bride

WC au sol: compacts et d'angle

DOUCHE

36 – 63

Receveurs de douche en Neoquartz

Receveurs de douche en Flight

Receveurs de douche en céramique

Douche prête à poser Ecrin

Panneaux muraux

Parois de douche

BAIN

64 – 67

Baignoires en fonte

Baignoires en acrylique rectangulaires

Baignoires en acrylique asymétriques et d'angle

Baignoires en acrylique bain-douche

ROBINETTERIE DE SALLE DE BAINS

68 – 75

ROBINETTERIE DE CUISINE

76 – 77

HYDROMASSAGE

78 – 85

Robinetterie encastrée Modulo

Robinetterie digitale DTV Prompt

Colonnes de douche

Ensembles de douche

PERSONNALISABLE

- Plans de toilette sur-mesure avec ou sans découpe de 60 à 200 cm
- Choix de vasques avec ou sans plage de robinetterie
- 3 matériaux possibles pour les plans : stratifiés, bois massif et CaroCéram

FONCTIONNEL

- S'adapte à toutes les salles de bains
- Étagères, meubles bas, niches ou colonnes offrent de multiples espaces de rangement

ESTHÉTIQUE

- Lignes design et épurées
- Combinaison harmonieuse avec tout type de vasques
- Fixations des étagères invisibles



Ensembles meubles et plans de toilette **Parallèle**

STRATIFIÉ

Plans de toilette en stratifié sur mesure au mm près de 60 à 200 cm sans découpe ou avec découpe pour vasques Rêve ou Presqu'île. Avec découpe tous les 20 cm pour vasques VOX, sans plage de robinetterie (EVF102 et EVG102), avec plage de robinetterie (EVA112, EVA122, EVC112, EVD112 et EVE112), Rythmik Pure (EVO112 et EVN112) et Delta Pure (EVR002).

BOIS MASSIF

Plans de toilette en bois massif de 60 à 200 cm avec découpe tous les 20 cm pour vasques VOX, sans plage de robinetterie (EVF102 et EVG102), avec plage de robinetterie (EVA112, EVA122, EVC112, EVD112 et EVE112), Rythmik Pure (EVO112 et EVN112), Delta Pure (EVR002), Rêve (E4819) ou Presqu'île (E4439).

CAROCERAM

Plans de toilette en CaroCeram de 60 à 200 cm avec découpe tous les 20 cm pour vasques Rythmik Pure (EVO112 et EVN112) et Delta Pure (EVR002).

Exemples de configurations :



EB70-1600-YYY Plan de toilette 160 x 52 cm avec 2 découpes pour vasques à poser Vox et perçement robinetterie. Remplacer YYY par le code de finition.

EVG102 Vox - Vasque à poser 40 x 40 cm (commander 2 pièces).

EB509-NF Jeu de 2 équerres basiques à commander obligatoirement pour l'installation du plan (commander 2 jeux d'équerres si le plan de toilette est supérieur à 100 cm).

EB508-BME Jeu de 2 embouts de finition.

EB507-BME Equerre porte-serviettes (commander 2 pièces).

EB1703-YYY Meuble bas 80 x 50 x 44,6 cm avec 2 tiroirs à fermeture progressive NB: Remplacer YYY par le code de finition.

EB1410-NF Miroir L 50 x H 65 cm éclairage LED 7W, 230V, classe II IP44 (commander 2 pièces) et anti-buée. (commander 2 pièces)

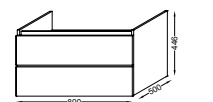
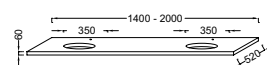
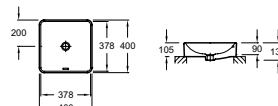

EB54-1500-YYY Plan de toilette 150 x 52 cm avec 2 découpes pour vasques à poser Rêve. Remplacer YYY par le code de finition.

E4819-00 Rêve - Vasque à poser 55 x 37,5 cm. (commander 2 pièces).

EB509-NF Jeu de 2 équerres basiques à commander obligatoirement pour l'installation du plan (commander 2 jeux d'équerres si le plan de toilette est supérieur à 100 cm).

EB508-BME Jeu de 2 embouts de finition.

EB507-BME Equerre porte-serviettes.

EB506-BME Barre porte-serviettes (commander 2 pièces).

EB1420-NF Miroir L 140 x H 65 cm éclairage LED 15W, 230V, classe II IP44.

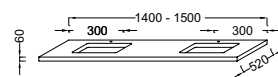
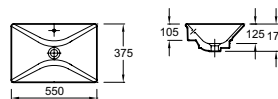

EB63-1000-YYY Plan de toilette 100 x 52 cm avec 1 découpe pour vasque à poser Vox et perçement robinetterie. Remplacer YYY par le code de finition.

EVC112-00 Vox - Vasque à poser 80 x 45 cm.

EB509-NF Jeu de 2 équerres basiques à commander obligatoirement pour l'installation du plan (à partir de 100 cm) (commander 2 jeux d'équerres si le plan de toilette est supérieur à 100 cm).

EB508-BME Jeu de 2 embouts de finition.

EB507-BME Equerre porte-serviettes (commander 2 pièces).

EB1703-YYY Meuble bas 80 x 50 x 44,6 cm avec 2 tiroirs à fermeture progressive NB : Remplacer YYY par le code de finition.

EB1416-NF Miroir L 100 x H 65 cm éclairage LED 6W, 230V, classe II IP44.

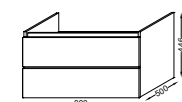
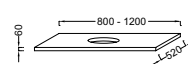
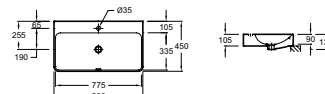

Couleurs plans de toilette STRATIFIÉS

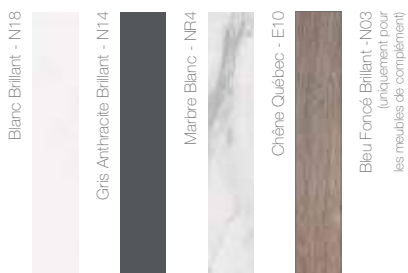

Couleurs plans de toilette BOIS MASSIF



Couleurs plans de toilette CAROCERAM

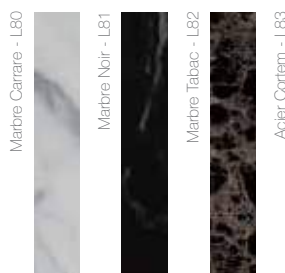

Couleur accessoires Couleur céramique

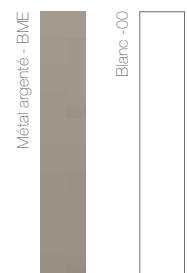

Niches sous plans-vasques et plateaux pour vasque à poser **Vox**

PERSONNALISABLE

- 4 dimensions de niches pour répondre aux problématiques d'espace
- Des plateaux pour vasque à poser permettant plus de combinaisons et des agencements différents

FONCTIONNEL

- Des niches ouvertes pratiques pour l'hôtellerie

ESTHÉTIQUE

- Design épuré
- Disponible en 5 mélaminés et 96 laques pour s'adapter à tous les intérieurs



EXAB112-Z-00 Plan-vasque meulé en céramique

121 x 46 cm

EB2036-XX Niche sous plan-vasque

L 120 x 46 x 45 cm

EB1418-NF Miroir 120 x 65 cm, avec éclairage LED et antibuée
info lampe : 230V, classe II IP44

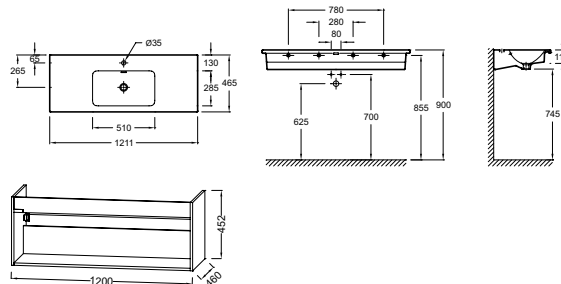

EXAC112-Z-00 Plan-vasque meulé en céramique

cuve à gauche 101 x 46 cm.

Existe en version cuve à droite

EXAD112-Z-00

EB2035-XX Niche sous plan-vasque

L 100 x 65 x 45 cm

EB1416-NF Miroir 120 x 65 cm, avec éclairage LED et antibuée
info lampe : 230V, classe II IP44

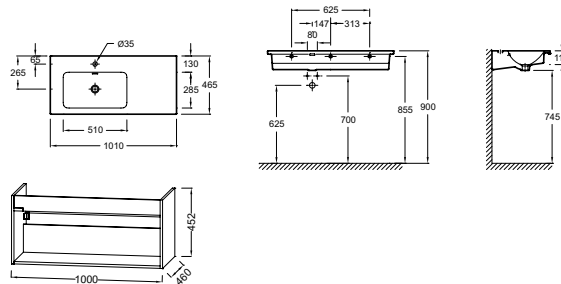

EXAE112-Z-00 Plan-vasque meulé en céramique

81 x 46 cm

EB2034-XX Niche sous plan-vasque

L 80 x 46 x 45 cm

EB1413-NF Miroir 80 x 65 cm, avec éclairage LED et antibuée
info lampe : 230V, classe II IP44

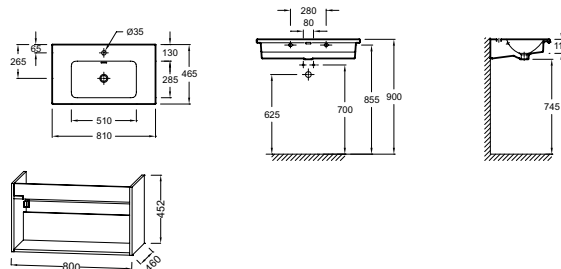

EXAF112-Z-00 Plan-vasque meulé en céramique

61 x 46 cm

EB2033-XX Niche sous plan-vasque

L 60 x 46 x 45 cm

EB1411-NF Miroir 60 x 65 cm, avec éclairage LED et antibuée
info lampe : 230V, classe II IP44

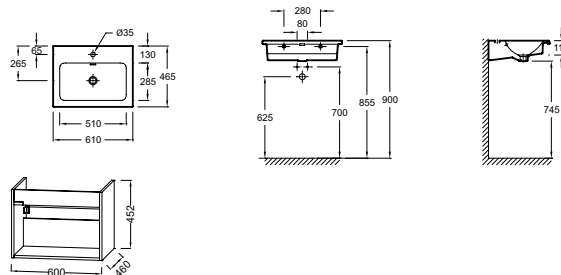

Couleurs meubles

Blanc Brillant - N18

Noyer Clair - E16

Cuir Vison - N29

Chêne Québec - E10

Marbre Blanc - NR4



Niches sous plans-vasques et plateaux pour vasque à poser **Vox**



EB2135-XX Plateau 140 x 46,5 cm avec 2 découpes pour vasque à poser Vox avec plage de robinetterie

EVE112-00 Vasque à poser 50 x 45 cm

EB1420-NF Miroir 140 x 65 cm, avec éclairage LED et antibuée
info lampe : 230V, classe II IP44

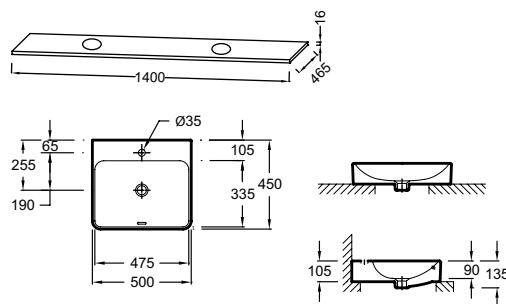

EB2133-XX Plateau 100 x 46,5 cm avec 1 découpe à droite pour vasque à poser Vox avec plage de robinetterie

EVE112-00 Vasque à poser 50 x 45 cm

EB1416-NF Miroir 100 x 65 cm, avec éclairage LED et antibuée
info lampe : 230V, classe II IP44

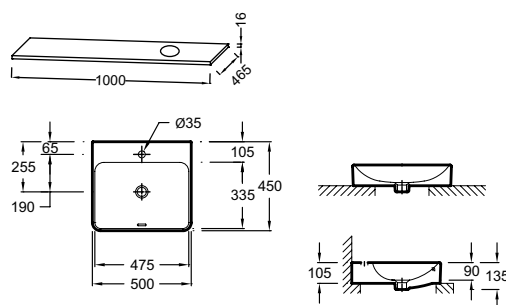

EB2137-XX Plateau 80 x 46,5 cm avec 1 découpe pour vasque à poser Vox avec trou de robinetterie à percer par l'installateur.

EVG102-00 Vasque à poser 40 x 40 cm

EB1413-NF Miroir 80 x 65 cm, avec éclairage LED et antibuée
info lampe : 230V, classe II IP44

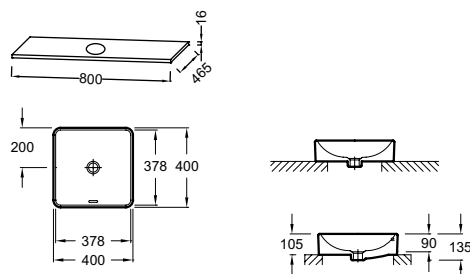

ACCESSIBLE

- Plans-vasques autoportants en céramique avec plages de pose, déclinés de 60 à 140 cm. Conforme aux normes PMR en version 74 cm

DURABLE

- Coulissants des tiroirs de première qualité, à extraction totale, avec frein de fermeture
- Poignées en métal

PRATIQUE

- Large choix de meuble (1, 2 ou 3 tiroirs, combinaison de porte et tiroirs) pour s'adapter à tous les besoins
- Grande capacité de rangement avec des meubles 3 tiroirs
- Disponible dans 96 laques et 7 mélaminés



Ensembles meubles et plans-vasques Odéon Up



E4779-00 - Plan-vasque double 140 x 50 cm.

EB997-YYY Meuble L 137 x 48,5 x 53 cm sous plan-vasque, 4 tiroirs à fermeture progressive.

Livré avec un lot de 3 pieds de H 11 cm EB981-NF.

Existe en version 6 tiroirs EB996-YYY.
NB: Remplacer YYY par le code de finition.

EB1190-NF Miroir L 140 x H 65 cm.

EB1224-NF Spot LED

230 V, 4W, Classe II IP44. (commander 2 pièces)

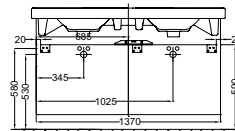
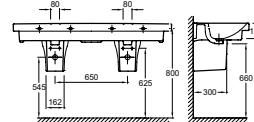
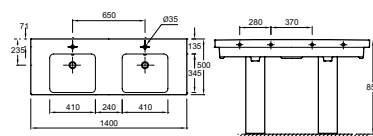

E4730-00 Plan-vasque double 120 x 50 cm.

EB995-YYY Meuble L 117 x 48,5 x 53 cm, 6 tiroirs à fermeture progressive.

Livré avec une paire de pieds de H 11 cm EB847-NF.

Existe en 3 tiroirs EB892-YYY et 1 tiroir EB887-YYY.
NB: Remplacer YYY par le code de finition.

EB1085-NF Miroir L 120 x H 65 cm.

EB1224-NF Spot LED

230 V, 4W, Classe II IP44. (commander 2 pièces)

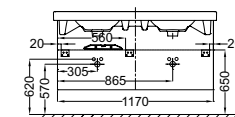
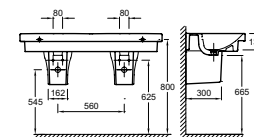
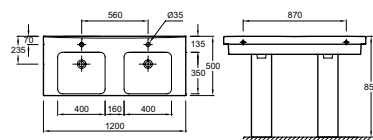

E4731-00 Plan-vasque 105 x 50 cm.

EB891-YYY Meuble L 102 x 48,5 x 53 cm, 2 tiroirs superposés à fermeture progressive et une porte.

Livré avec une paire de pieds de H 11 cm EB847-NF.

Existe en 3 tiroirs EB994-YYY et 1 tiroir EB883-YYY.
Existe en version 1 tiroir à fermeture progressive EB 883-YYY.

EB1084-NF Miroir L 105 x H 65 cm.

EB1224-NF Spot LED

230 V, 4W, Classe II IP44.

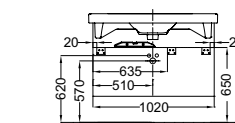
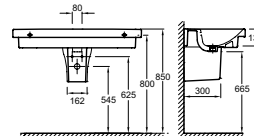
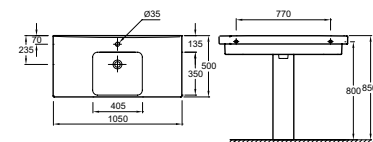

Ensembles meubles et plans-vasques Odéon Up



E4796-00 Plan-vasque 80 x 50 cm.

EB895-YYY Meuble L 77 x 48,5 x 53 cm, 2 tiroirs superposés à fermeture progressive.

Existe en 3 tiroirs EB993-YYY et 1 tiroir EB894-YYY.
NB: Remplacer YYY par le code de finition.

EB1098-NF Miroir L 80 x H 65 cm.

EB1224-NF Spot LED
230V, 4W, Classe II IP44.

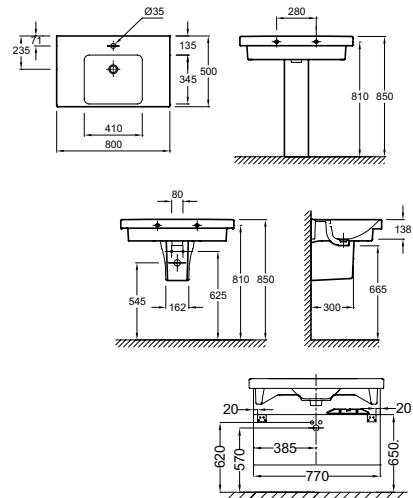

E4732-00 Plan-vasque 70 x 50 cm.

EB890-YYY Meuble L 67 x 48,5 x 53 cm, 2 tiroirs superposés à fermeture progressive.

Existe en 3 tiroirs EB992-YYY et 1 tiroir EB860-YYY.
NB: Remplacer YYY par le code de finition.

EB1082-NF Miroir L 70 x H 65 cm.

EB1224-NF Spot LED
230V, 4W, Classe II IP44.

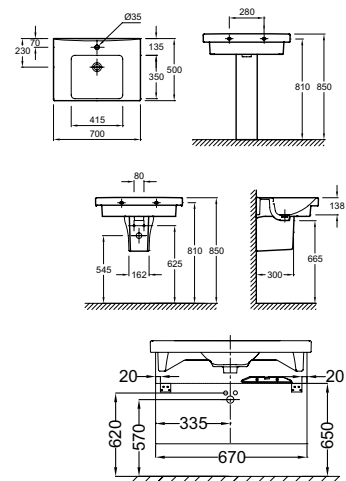

E4757G-00 Plan-vasque compact 65 x 40 cm vasque à gauche. Existe avec vasque à droite E4758G.

EB991G-YYY Meuble L 62 x 38,4 x 73,8 cm, 3 tiroirs superposés à fermeture progressive avec passe siphon à droite ou à gauche.

Existe en version droite, EB991D-YYY et en 1 tiroir, EB886-YYY.
NB: Remplacer YYY par le code de finition.

EB1080-NF Miroir L 60 x H 65 cm.

EB1224-NF Spot LED
230 V, 4W, Classe II IP44.

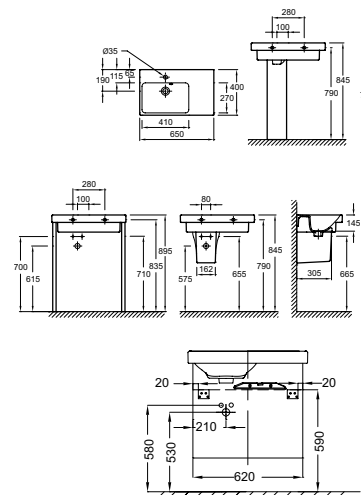

Ensembles meubles et plans-vasques Odéon Up



NF E4778-00 Plan-vasque 60 x 50 cm.

EB877-YYY Meuble L 57 x 48,5 x 45 cm, 1 tiroir à fermeture progressive.

Existe aussi en 3 tiroirs EB990-YYY et 2 tiroirs EB878-YYY.
NB: Remplacer YYY par le code de finition.

EB1080-NF Miroir L 60 x H 65 cm.

EB1224-NF Spot LED
230V, 4W, Classe II IP44.

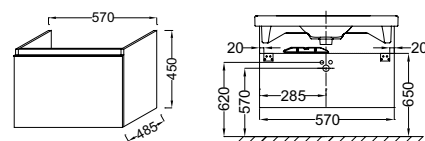
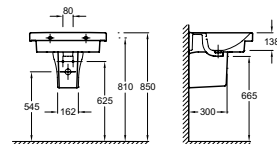
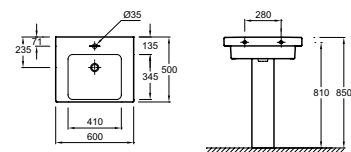

NF E4710-00 Lavabo d'angle 50 x 50 cm.

EB864-YYY Meuble d'angle 67,9 x 48 x 50,7 cm
Disponible en laque uniquement
NB: Remplacer YYY par le code de finition.

EB1313-NF Paire de pieds H 16,5 cm.

NF EB870-NF Armoire d'angle avec miroir L 35 cm.

18565W-00 Colonne.

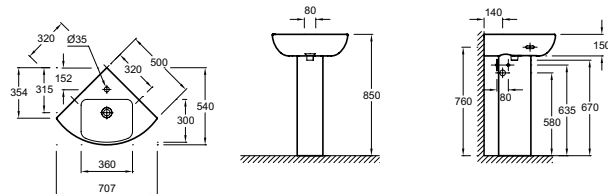
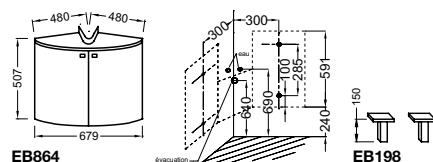

Couleurs meubles

Couleur céramique

Bianc Brillant - N18



Gris Anthracite Brillant - N14



Chêne Champagne - E19



Chêne Gris - E71



Chêne Québec - E10



Béton Gris - N26



Tatouché Cuivre - N28



Bianc -00



CONFORTABLE

- Plans-vasques en céramique avec cuve large et profonde pour éviter les éclaboussures

FONCTIONNEL

- Large choix de meubles
- Plages de pose latérales pour les objets du quotidien

ESTHÉTIQUE

- Ligne au design contemporain
- Harmonie et choix des couleurs
- Piètements et poignées filaires aux couleurs assorties



Ensembles meubles et plans-vasques Odéon Rive Gauche



EXAS112-Z-00 Plan-vasque meulé

141 x 51 cm

EB2546-RX-XX Meuble

L 140 x 51 x 57 cm

2 portes et 2 tiroirs à fermeture progressive. Existe en d'autres configurations, consulter notre Tarif ou notre catalogue Collection NB: Remplacer XX par le code de finition

EB1177-XX Miroirs ronds Ø70 cm,

avec cadre MDF couleur, disponible en 4 finitions, blanc, doré, cuivre et noir. Existe en dimension Ø50cm.

NB: Remplacer XX par le code de finition

EB2569-NF Piètement filaire en acier, disponible en 5 couleurs

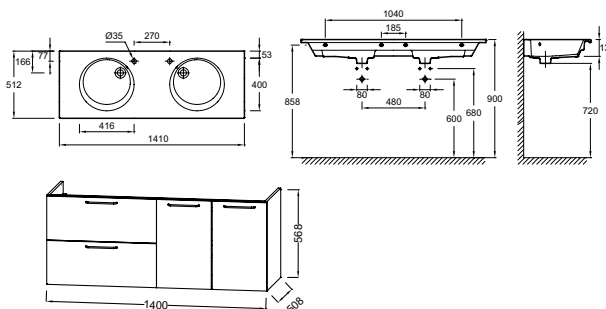

EXAT112-Z-00 Plan-vasque meulé

121 x 51 cm

EB2555-RX-XX Meuble

L 120 x 51 x 57 cm

2 tiroirs à fermeture progressive et une niche. Existe en d'autres configurations, consulter notre Tarif ou notre catalogue Collection NB: Remplacer XX par le code de finition

EB1418-NF Miroir 120 x 65 cm

avec éclairage LED info lampe : 230V, 15W, classe II IP44

EB2569-YY Piètement filaire en acier,

disponible en 5 couleurs

NB: Remplacer YY par le code de finition

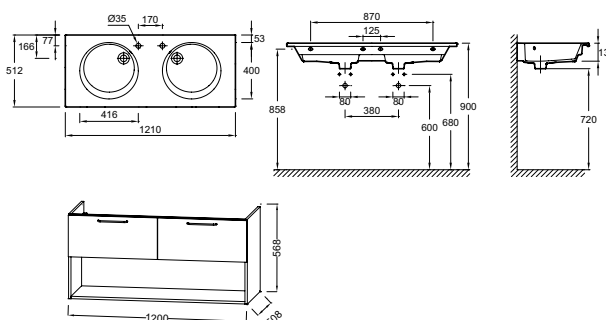

EXAU112-Z-00 Plan-vasque meulé

101 x 51 cm

EB2544-RX-XX Meuble

L 100 x 51 x 57 cm

2 tiroirs et 1 porte à fermeture progressive. Existe en d'autres configurations, consulter notre Tarif ou notre catalogue Collection NB: Remplacer XX par le code de finition

EB1144-NF Miroir rond simple Ø70 cm

EB2575-NF Applique lumineuse Atelier en métal laqué (finition noire), livrée avec une ampoule LED 7W, info lampe : 230V, classe II IP24

EB2569-YY Piètement filaire en acier,

disponible en 5 couleurs

NB: Remplacer YY par le code de finition

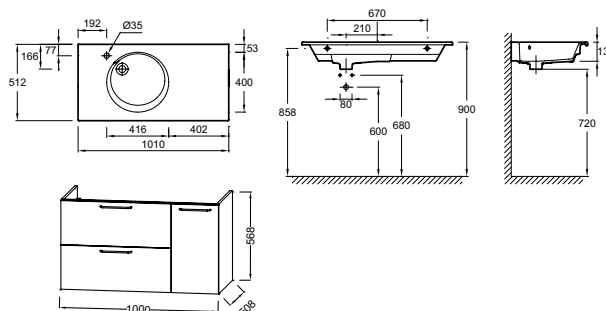

EVR002-00 Vasque à poser ronde Delta Pure Ø 41 cm, sans trou de robinetterie, sans trop-plein

EB2502-XX Plateau pour vasque à poser Delta Pure

NB: Remplacer XX par le code de finition

EB2522-XX Meuble L 80 x 51 x 57 cm

2 tiroirs à fermeture progressive. Existe en d'autres configurations, consulter notre Tarif ou notre catalogue Collection NB: Remplacer XX par le code de finition

EB1144-NF Miroir rond simple Ø70 cm

EB2575-NF Applique lumineuse Atelier en métal laqué (finition noire), livrée avec une ampoule LED 7W, info lampe : 230V, classe II IP24

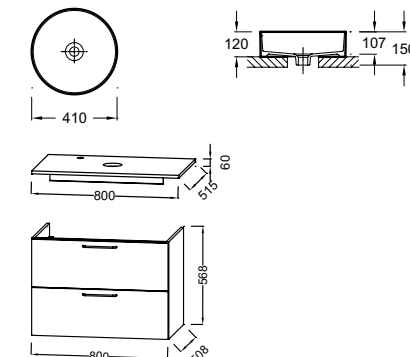

Couleurs meubles

Blanc Brillant - N18

Gris Anthracite Brillant - N14

Chêne Québec - E10

Chêne Tabac - E52

Marbre blanc - NF4



Couleurs poignées et piètement meubles

Chrome - CP

Blanc - 00

Cuivre - CPR

Gold - GLD

Noir - BLV

Couleur céramique

Blanc - 00

ADAPTABLE

- Miroir grande hauteur avec ou sans tablette
- Meubles en version portes et tablette intérieure ou 1 ou 2 tiroirs, déclinés de 45 à 120 cm
- Socle sous meuble ou paire de pieds en option

ACCESSIBLE

- Plans-vasques autoportants en céramique avec plage de pose et remontée arrière

PRATIQUE

- Pas de faïence à réaliser entre le plan-vasque et le miroir toute hauteur





EXF112-00 Plan-vasque 120 x 48 cm.

EB1283-YYY Meuble L 117 x 47 x 56 cm,
4 portes avec fermeture progressive.

Existe également en version 2 tiroirs ou 4 tiroirs.
NB: Remplacer YYY par le code de finition.

EB1215-YYY Miroir grande hauteur
avec étagère L 119 x H 107,2 cm.

2 x EB1224-NF Spot LED
230V, 3,5W, Classe II IP44.

EB918-NF Paire de pieds H 32 cm.

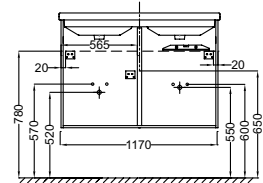
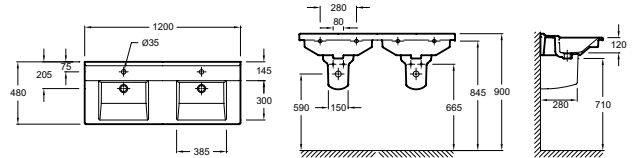

EXH112-00 Plan-vasque 80 x 48 cm.

EB1277-YYY Meuble L 77 x 47 x 56 cm,
2 tiroirs superposés, avec fermeture progressive.

Existe également en version 1 tiroir ou 2 portes.
NB: Remplacer YYY par le code de finition.

EB1209-NF Miroir grande hauteur
L 79 x H 107,2 cm.

EB1224-NF Spot LED
230V, 3,5W, Classe II IP44.

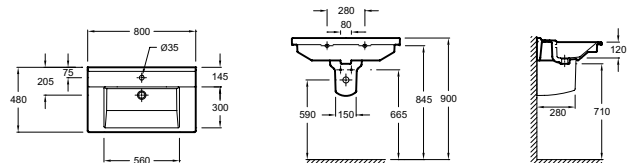

Arrivée d'eau 665 mm

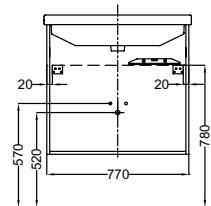
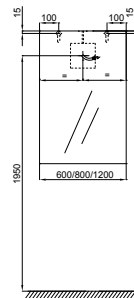

Arrivée d'eau 570 mm



EXI112-00 Plan-vasque 60 x 48 cm.

EB1276-YYY Meuble L 57 x 47 x 56 cm,
2 tiroirs avec fermeture progressive.

Existe également en version 1 tiroir ou 2 portes.
NB: Remplacer YYY par le code de finition.

EB1080 -NF Miroir L 60 x H 65 cm.

EB1224-NF Spot LED
230V, 3,5W, Classe II IP44.

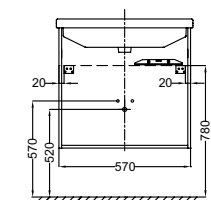
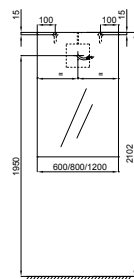
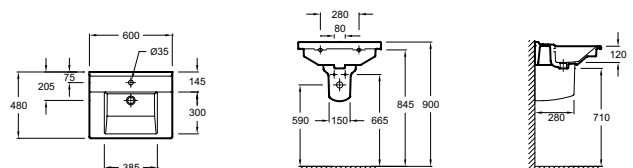

Couleurs
meubles

Couleur
céramique

Blanc Brillant - N18



Gris Anthracite Brillant- N14



Noyer Clair- E16



Blanc - 00



ADAPTABLE

- Miroir grande hauteur
- Meubles en version portes et tablette intérieure ou 2 tiroirs

CONFORTABLE

- Lavabos en céramique avec large plage de pose à l'arrière
- Entretien facile

PRATIQUE

- Pas de faïence à réaliser entre le planvasque et le miroir grande hauteur





EGC111-Z-00 Lavabo meulé 65 x 48 cm.

EB1382-YYY Meuble L 65 x 47 x 58 cm,
2 portes avec fermeture progressive.
NB: Remplacer YYY par le code de finition.

EB1383-YYY Meuble L 65 x 47 x 58 cm,
2 tiroirs avec fermeture progressive.
NB: Remplacer YYY par le code de finition.

EB1246-NF Miroir grande hauteur
L 65 x H 108 cm.

EB1224-NF Spot LED
230V, 3,5W, Classe II IP44.

EB1313-NF Paire de pieds H 16.5 cm.

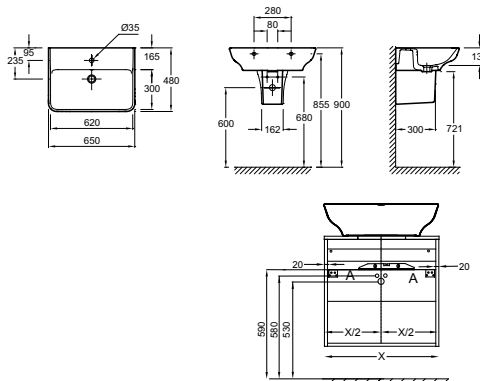

EGD111-Z-00 Lavabo meulé 60 x 48 cm.

EB1384-YYY Meuble L 60 x 47 x 58 cm,
2 portes avec fermeture progressive.
NB: Remplacer YYY par le code de finition.

EB1385-YYY Meuble L 60 x 47 x 58 cm,
2 tiroirs avec fermeture progressive.
NB: Remplacer YYY par le code de finition.

EB1080-NF Miroir simple
L 60 x H 65 cm.

EB1224-NF Spot LED
230V, 3,5W, Classe II IP44.

EB1313-NF Paire de pieds H 16.5 cm.

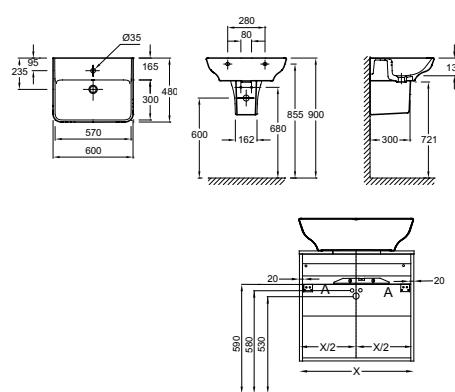

EGE111-Z-00 Lavabo meulé 55 x 40 cm.

EB1386-YYY Meuble L 55 x 47 x 58 cm,
2 portes avec fermeture progressive.
NB: Remplacer YYY par le code de finition.

EB1387-YYY Meuble L 60 x 47 x 58 cm,
2 tiroirs avec fermeture progressive.
NB: Remplacer YYY par le code de finition.

EB1245-NF Miroir grande hauteur
L 55 x H 108 cm.

EB1224-NF Spot LED
230V, 3,5W, Classe II IP44.

EB1313-NF Paire de pieds H 16.5 cm.

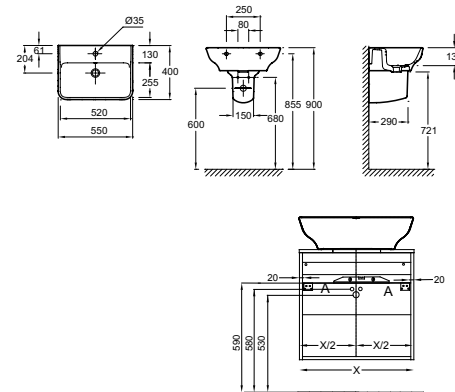

EGH111-Z-00 Lave-mains 45 x 35 cm.

EB1397D ou E1397G Meuble sous lave-mains
1 porte avec fermeture progressive
L 45 x 35 x 58 cm,

EB1313-NF Paire de pieds H 16.5 cm.

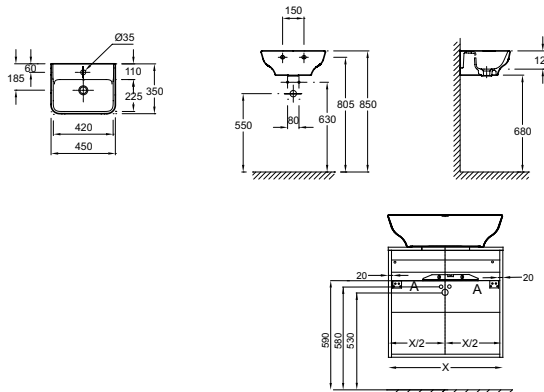

Couleurs meubles

Couleur céramique

Blanc Brillant - N18

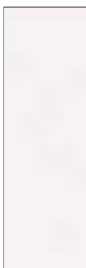

Cis Anthracite Brillant- N14



Noyer Clair- E16



Blanc - 00





Vasques à poser Vox

LARGE CHOIX

- 6 dimensions
- Avec ou sans plage de robinetterie

ENTRETIEN RAPIDE

- Nettoyage facilité grâce aux pentes douces sans angle de la cuve
- Vasques émaillées 3 faces (avec plage de robinetterie) ou 4 faces (sans plage)

INSTALLATION FACILE

- Vasques meulées par-dessous pour une pose propre et précise
- Pas de découpe complexe du plan de travail grâce à la hauteur de la cuve n'excédant pas celle du bandeau

DESIGN

- Trou de trop-plein discret situé à l'avant
- Cache trop-plein fourni
- Hauteur du bandeau de 10,5 cm



	Avec trou de trop-plein				Sans trou de trop-plein
	Percée 1 trou	Sans trou	Percée 3 trous	Percée 2 trous	Percée 1 trou

120 x 45 x 10,5 cm (avec plage de robinetterie)	EVA112-00	EVA102-00*	-	EVA122-00	EVA012-00*
80 x 45 x 10,5 cm (avec plage de robinetterie)	EVC112-00	EVC102-00*	EVC112-53-00*	-	EVC012-00*
60 x 45 x 10,5 cm (avec plage de robinetterie)	EVD112-00	EVD102-00*	EVD112-53-00*	-	EVD012-00*
50 x 45 x 10,5 cm (avec plage de robinetterie)	EVE112-00	EVE102-00*	EVE112-53-00*	-	EVE012-00*
60 x 40 x 10,5 cm (sans plage de robinetterie)	-	EVF102-00	-	-	-
40 x 40 x 10,5 cm (sans plage de robinetterie)	-	EVG102-00	-	-	-

* Quantités minimum à commander : 25

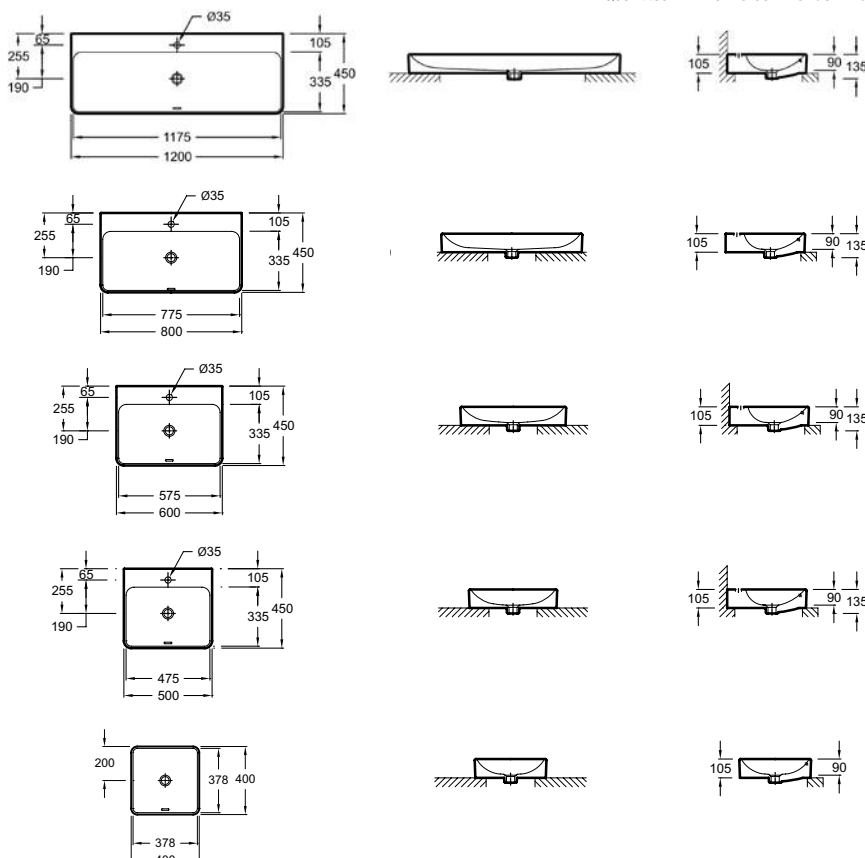

Plateaux pour vasques à poser Vox, à adapter sur les meubles Vox. Disponibles en version mélaminée ou laquée. Consulter notre catalogue Collection ou Tarif.



Vasques à encastrer par-dessous et par-dessus Vox

Vasques à encastrer par-dessous

LARGE CHOIX

- 4 formes
- 7 dimensions
- À encastrer par-dessous ou par-dessus
- Avec ou sans trou de trop-plein

ENTRETIEN RAPIDE

- Entièrement émaillées, intérieur et extérieur
- Nettoyage facilité grâce aux pentes douces sans angle de la cuve

INSTALLATION FACILE

- Meulées au niveau de la bride pour une installation propre et précise

DESIGN

- Lisse et esthétique grâce à l'émaillage extérieur
- Trou de trop-plein discret à l'avant
- Canal de trop-plein invisible, intégré dans la vasque



	Dimensions (cm) (intérieur de la cuve)	Avec trou de trop-plein	Sans trou de trop-plein
Rectangle	48 x 31 x 13	EYA102-00	EYA002-00*
	36 x 28 x 10,5	EYC102-00	EYC002-00*
Carré	31 x 31 x 13	EYE102-00	EYE002-00*
Ovale	48 x 31 x 13	EYG102-00	EYG002-00*
	36 x 28 x 10,5	EYI102-00	EYI002-00*
Ronde	Ø40 x 13	EYK102-00	EYK002-00*
	Ø35 x 10,5	EYM102-00	EYM002-00*

* Quantités minimum à commander : 25

Vasques à encastrer par-dessus



	Dimensions (cm) avec bride	Avec trou de trop-plein	Sans trou de trop-plein
Rectangle	56,2 x 39,7 x 13	EYB102-00	EYB002-00*
	44,2 x 36,2 x 10,5	EYD102-00	EYD002-00*
Carré	39,2 x 39,2 x 13	EYF102-00	EYF002-00*
Ovale	56,2 x 39,7 x 13	EYH102-00	EYH002-00*
	44,2 x 36,2 x 10,5	EYJ102-00	EYJ002-00*
Ronde	Ø48,2 x 13	EYL102-00	EYL002-00*
	Ø43,2 x 10,5	EYN102-00	EYN002-00*

* Quantités minimum à commander : 25

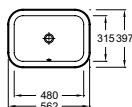

EYA102 - EYA002
EYB102 - EYB002

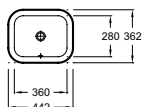
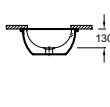

EYC102 - EYC002
EYD102 - EYD002

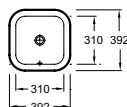
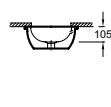

EYE102 - EYE002
EYF102 - EYF002

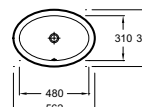
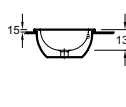

EYG102 - EYG002
EYH102 - EYH002

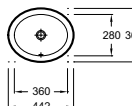
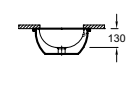

EYI102 - EYI002
EYJ102 - EYJ002

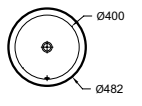
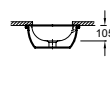

EYK102 - EYK002
EYL02 - EYL002

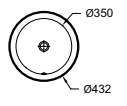
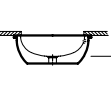

EYM102 - EYM002
EYN102 - EYN002

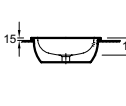

Lavabos, colonnes ou cache-siphons



Lavabo Odéon Up
autoportant, percé 1 trou, existe
en 3 dimensions.

- NF** **E4754C-00** Lavabo 67 x 49 cm.
- NF** **E4736-00** Lavabo 60 x 49 cm.
- NF** **E4737-00** Lavabo 56 x 45 cm.

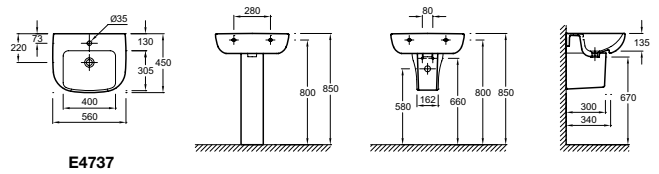
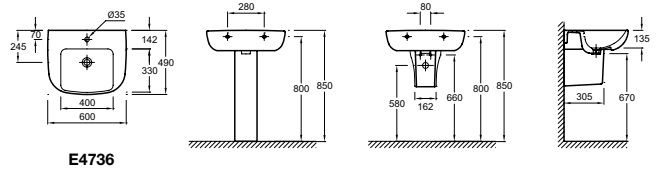
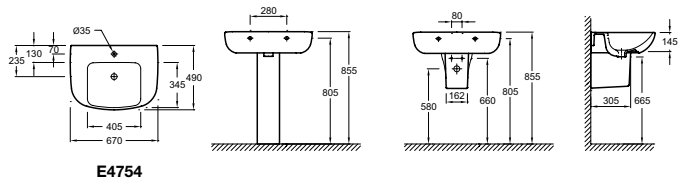

Lavabo Odéon Up compact,
percé 1 trou, existe en 2
dimensions.

- NF** **E4700-00** Lavabo 60 x 44 cm.
- E4755G-00** Lavabo 56 x 37 cm.

- 18565W-00** Colonne.
- 18566W-00** Cache-siphon.

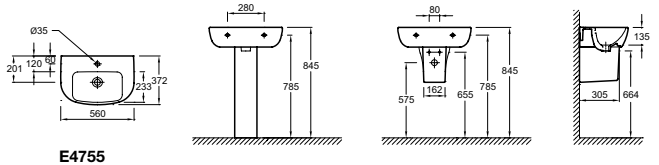
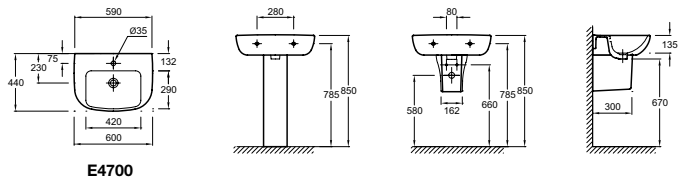

NF **E4710-00** Odéon Up
Lavabo d'angle
50 x 50 cm.

- 18565W-00** Colonne.

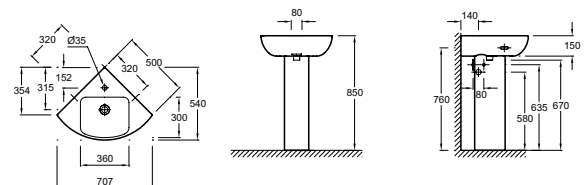



- Lavabo Struktura**, percé 1 trou, existe en 4 dimensions et 2 versions.
- NF EGC111-00** Lavabo 65 x 48 cm non meulé pour installation sans meuble. Existe sans trou de trop plein **EGC011-00**.
 - NF EGC111-Z-00** Lavabo 65 x 48 cm meulé pour installation sur un meuble.
 - NF EGD111-00** Lavabo 60 x 48 cm non meulé pour installation sans meuble. Existe sans trou de trop plein **EGD011-00**.
 - NF EGD111-Z-00** Lavabo 60 x 48 cm meulé pour installation sur un meuble.
 - NF EGE111-00** Lavabo 55 x 40 cm non meulé pour installation sans meuble. Existe sans trou de trop plein **EGE011-00**.
 - NF EGE111-Z-00** Lavabo 55 x 40 cm meulé pour installation sur un meuble.
 - EGF111-00** Lavabo 50 x 40 cm non meulé pour installation sans meuble. Existe sans trou de trop plein **EGF011-00**.
 - EGF111-Z-00** Lavabo 50 x 40 cm meulé pour installation sur un meuble.

E77076-CP Porte-serviettes pour lavabo 65 cm.

E77852-CP Porte-serviettes pour lavabo 60 cm.

E77077-CP Porte-serviettes pour lavabo 55 cm.

E77078-CP Porte-serviettes pour lavabo 50 cm.

18565W-00 Colonne.

18566W-00 Cache-siphon pour lavabo 65 cm, 60 cm.

19085D-00 Cache-siphon pour lavabo 55 cm, 50 cm.

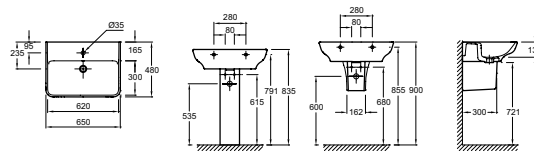

EGC111

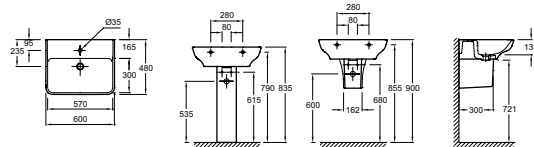

EGD111

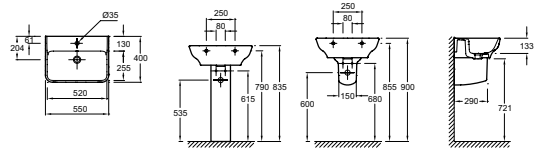

EGE111

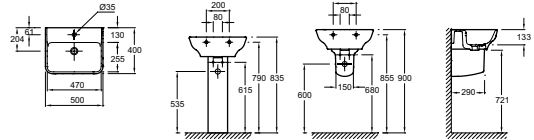

EGF111



- NF E1998-00 Lavabo Patio** percé 1 trou existe en 3 dimensions 66 x 52,5 cm. Existe sans trou de trop plein **E1998-X5-00**.
- NF E4159-00 Patio** Lavabo 60 x 47 cm, percé 1 trou.
- NF** Existe sans trou de trop plein **E4159-X5-00**.
- NF E4158-00 Patio** Lavabo 55 x 45 cm, percé 1 trou.
- NF** Existe sans trou de trop plein **E4158-X5-00**.
- 15537K-00** Colonne
- 19085D-00** Cache-siphon.

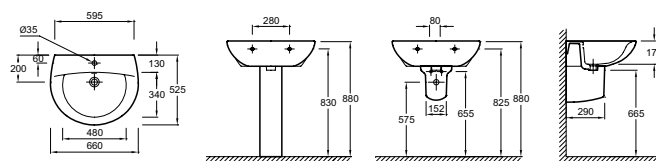

E1998

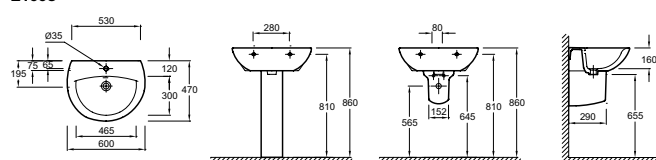

E4159

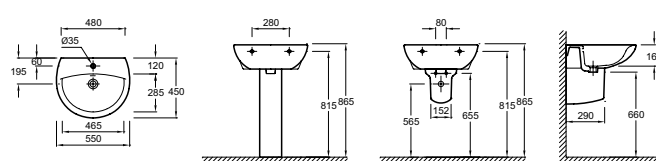

E4158



- Lavabo Brive 2**, percé 1 trou, existe en 3 dimensions :
- NF F085 E1286-00** Lavabo 60 x 48 cm.
 - NF F085** Existe sans trou de trop-plein **E1288-00**.
 - NF F085 E1282F-00** Lavabo 54 x 46,5 cm.
 - E1345F-00** Lavabo 50 x 43,5 cm.
 - F085 E4444-00** Colonne.
 - 19102K-00** Cache-siphon.

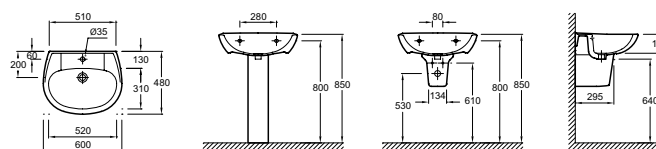

E1286

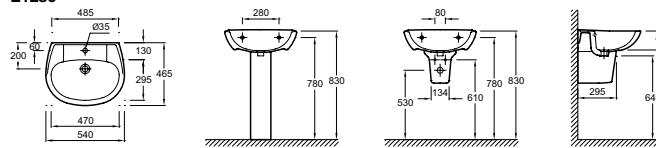

E1282F

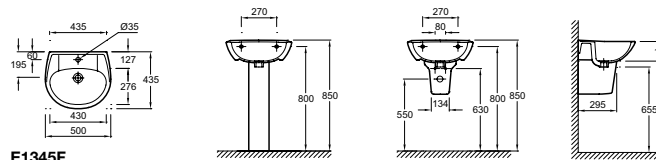

E1345F

Vasques à encastrer par-dessous et par-dessus, lave-mains

Vasques à encastrer par-dessous et par-dessus



- NIF E1357-00 Odéon - Vasque à encastrer par-dessous 52 x 45 cm**
avec plage de robinetterie percée 1 trou, prépercée 2 trous.

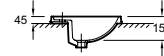
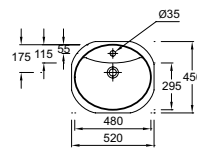

- NIF E4756-00 Odéon Up - Vasque à encastrer par-dessus 56 x 44 cm,**
percée 1 trou.

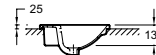
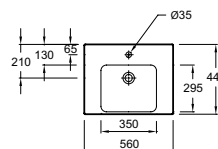

- CHANTIER NIF E4155-00 Patio - Vasque à encastrer par-dessus 56 x 43 cm,**
percée 1 trou, pré-percée 2 trous.
E4155-X5-00 Patio - Vasque à encastrer par dessus 56 x 43 cm,
percée 1 trou, sans trou de trop-plein.

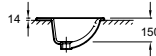
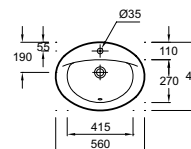

Lave-mains



Odéon Up - Lave-mains compact
gain de place 50 x 22,5 cm.

- NIF E4701-00** Pré-percé 2 trous latéraux,
livré sans cache trop-plein.
NIF E4701L-00 Percé 1 trou à gauche.
NIF E4701R-00 Percé 1 trou à droite.

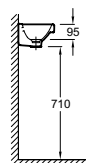
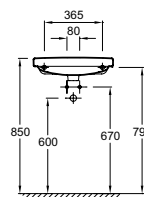
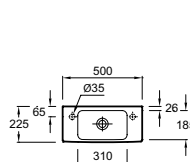

- NIF E4761-00 Odéon Up - Lave-mains compact**
L 36 x P 26 cm percé 1 trou.

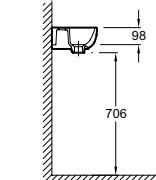
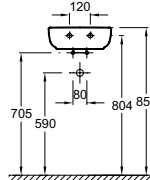
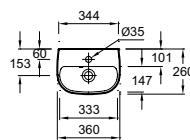

- CHANTIER NIF EGH111-00 Struktura - Lave-mains 45 x 35 cm,**
non meulé pour installation sans meuble.
Percé 1 trou avec trou de trop plein.
EGH111-Z-00 Meulé pour installation avec meuble.
Percé 1 trou avec trou de trop plein.
E77080-CP Porte serviette pour lave-mains 45 cm

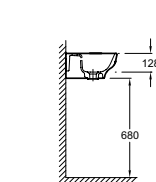
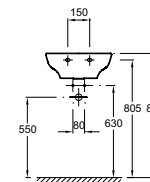
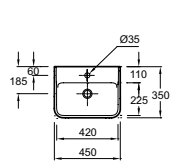

EGJ111-Z-00 Struktura - Lave-mains compact
50 x 25,5 cm, non meulé pour installation sans meuble.
Percé 1 trou avec trou de trop plein.
EDJ111-Z-00 Meulé pour installation avec meuble.
Percé 1 trou avec trou de trop plein.

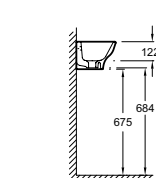
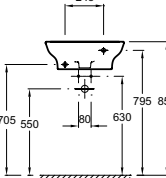
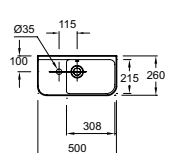

- NIF E4152-00 Patio - Lave-mains**
45 x 35 cm, percé 1 trou.
19087D-00 Cache-siphon.

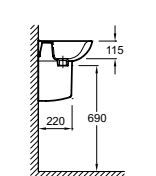
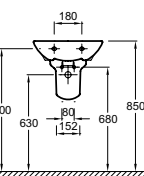
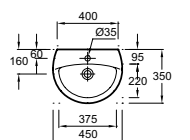

E4338-00 Brive - Lave-mains
L45 x P35 cm, autoportant.
Percé 1 trou.

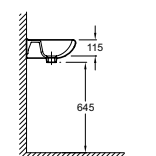
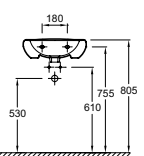
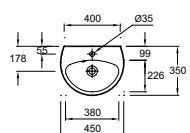

Lave-mains et meubles



NF Odéon Up - Lave-mains 40 x 25 cm.

E4759G-00 Percé 1 trou à gauche.

E4799G-00 Percé 1 trou à droite.

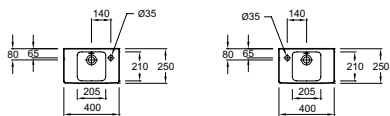

E4759G

E4799G

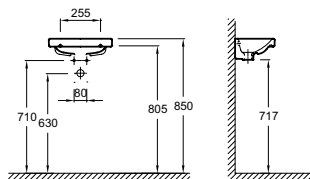

EB1397D-YYY / EB1397G-YYY Struktura - Meuble sous lave-mains version droite / version gauche L 45 x P 35x 58 cm. 1 porte avec fermeture progressive. NB: Remplacer YYY par le code de finition.

NF **EGH111-Z-00 Struktura - Lave-mains**

45 x 35 cm percé 1 trou.

EB1081-NF Miroir L 50 x H 65 cm.

EB1224-NF Spot LED 230V, 4W, Classe II IP44.

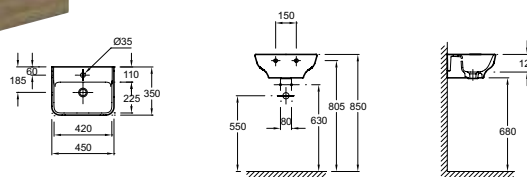
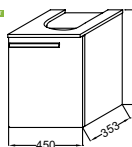

EB999D-YYY / EB999G-YYY Odéon Up - Meuble sous lave-mains version droite / version gauche L 45,2 x P 28 cm x P 45 cm avec 1 porte avec charnières à droite ou à gauche, 1 étagère amovible. NB: Remplacer YYY par le code de finition.

NF **E4760-00 Odéon Up - Lave-mains** L 45 x P 32 cm percé 1 trou.

EB1081-NF Miroir L 50 x P 3 x H 65 cm.

EB1224-NF Spot LED 230V, 4W, Classe II IP44.

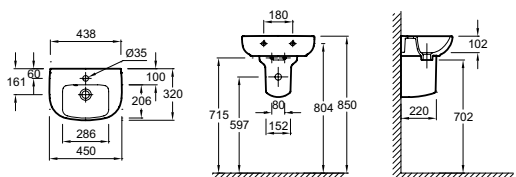
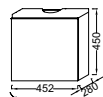

EB863-YYY Odéon Up - Meuble sous lave-mains compact

L 48,5 x P 21,5 x 59,1 cm. 1 porte réversible avec fermeture progressive. Rayon intérieur. NB: Remplacer YYY par le code de finition.

NF **E4701-00 Odéon Up - Lave-mains compact** 50 x 22 cm.

EB1081-NF Miroir L 50 x H 65 cm.

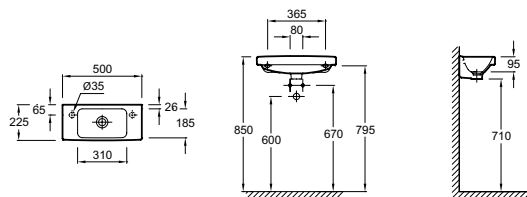
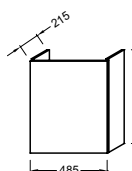

Couleurs meubles Odéon Up

Chêne Gris - E71



Chêne Champagne - E19



Chêne Québec - E10



Béton Gris - N26



Taloché Cuivre - N28



Couleurs meubles Odéon Up et Struktura

Blanc Brillant - N18



Gris Anthracite Brillant - N14



Couleur meubles Struktura

Noyer Cèdre - E16





Cuvettes suspendues sans bride

LES CUVETTES SANS BRIDE

Évacuation efficace des résidus

Chasse d'eau puissante garantissant une couverture optimale de la cuvette

Rinçage performant

Conception efficace guidant l'eau jusqu'à l'avant de la cuvette

Entretien simplissime et hygiène maximale

Absence de bride rendant les moindres recoins accessibles



EDM112

EDM112-00 Vox - Pack WC suspendu sans bride 50 x 36 cm. Fonctionnement double chasse 3/6 L. Fourni avec fixations invisibles. Abattant thermodor extra-plat à descente progressive et déclinable, charnières métal.

EDM102-00 Vox - Cuvette suspendue carénée sans bride 50 x 36 cm. Fonctionnement double chasse 3/6 L. Fournie avec fixations invisibles.

E20142-00 Abattant thermodor extra-plat à descente progressive et déclinable, charnières en métal.

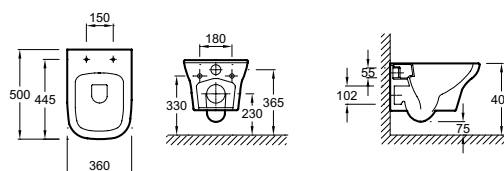

EDR112

EDR112-00 Odéon Rive Gauche - Pack WC suspendu sans bride 54 x 36,2 cm. Fonctionnement basse consommation double chasse 2,6/4 L ou consommation standard double chasse 3/6 L. Abattant thermodor, charnières métal.

EDR132-00 Odéon Rive Gauche - Pack WC suspendu sans bride 54 x 36,2 cm. Fonctionnement basse consommation double chasse 2,6/4 L ou consommation standard double chasse 3/6 L. Abattant thermodor extra-plat à descente progressive et déclinable, charnières métal.

EDR102-00 Odéon Rive Gauche - Cuvette suspendue sans bride 54 x 36,2 cm. Basse consommation double chasse 2,6/4 L ou consommation standard double chasse 3/6 L.

E24888-00 Abattant thermodor, charnières inox.

E24889-00 Abattant thermodor extra-plat à descente progressive et déclinable.

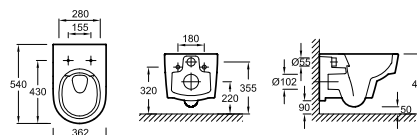

EDR132



E0409

NF E0409-00 Pack Odéon Up Rimove - Cuvette suspendue sans bride 54 x 36,5 cm. Fonctionnement basse consommation double chasse à 2,6/4 L ou consommation standard 3/6 L. Abattant thermodor extraplat antibactérien, à descente progressive et déclinable, charnières métal inox.

NF E4570-00 Odéon Up Rimove - Cuvette suspendue sans bride 54 x 36,5 cm. Fonctionnement basse consommation, double chasse à 2,6/4 L ou consommation standard 3/6 L.

NF 8407K-00 Abattant thermodor, charnières métal inox à fixation rapide.

NF 8409K-00 Abattant thermodor à descente progressive et déclinable, charnières métal inox.

NF 8322K-00 Abattant thermodor extraplat antibactérien, à descente progressive et déclinable, charnières métal inox.

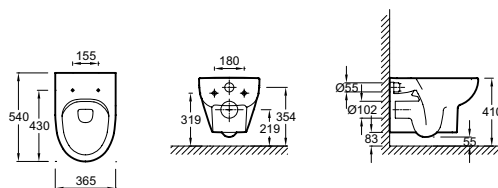

EDE112

EDE112-00 Struktura - Pack WC suspendu sans bride 54 x 34 cm. Fonctionnement basse consommation double chasse 2,6/4 L ou consommation standard double chasse 3/6 L. Abattant thermodor, charnières métal.

EDE122-00 Struktura - Pack WC suspendu sans bride 54 x 34 cm. Fonctionnement basse consommation double chasse 2,6/4 L ou consommation standard double chasse 3/6 L. Abattant thermodor à descente progressive et déclinable, charnières métal.

EDE101-00 Struktura - Cuvette suspendue sans bride 54 x 34 cm. Basse consommation double chasse 2,6/4 L ou consommation standard double chasse 3/6 L.

E4270-00 Abattant thermodor, charnières inox.

E70024-00 Abattant thermodor à descente progressive et déclinable.

E20606-00 Abattant thermodor extra-plat à descente progressive et déclinable, charnières métal.

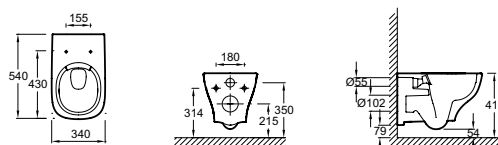

Cuvettes suspendues avec et sans brides



EDV101-00 Patio - Cuvette suspendue sans bride

53,5 x 36 cm. Fonctionnement double chasse 3/6 L.

NF E4303-00 Abattant thermodur, charnières en métal.

NF E70021-00 Abattant thermodur extra-plat à descente progressive et déclinable.

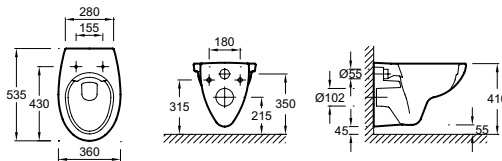

ÉCO D'EAU



NF E4764-00 Odéon Up - Cuvette suspendue

54 x 36,5 cm. Fonctionnement double chasse 2,6/4 L ou 3/6 L.

NF 8407K-00 Abattant thermodur, charnières métal inox à fixation rapide.

NF 8409K-00 Abattant thermodur à descente progressive et déclinable, charnières métal inox.

NF 8322K-00 Abattant thermodur extra-plat antibactérien, à descente progressive et déclinable, charnières métal inox.

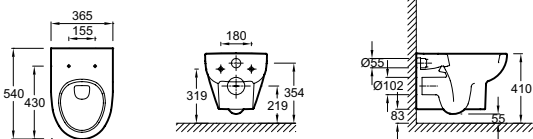

CHANTIER

ÉCO D'EAU



NF E4345-00 Brive - Cuvette suspendue

52 x 36 cm. Fonctionnement double chasse 2,6/4 L ou 3/6 L.

E4359G-00 Abattant polypropylène, charnières métal réglables.

E70014-00 Abattant polypropylène à descente progressive, charnières plastiques.

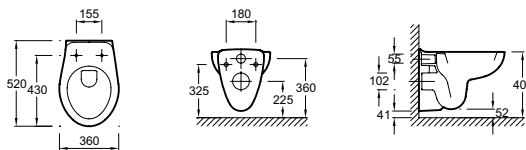

NF E4705-00 Odéon Up - Cuvette suspendue compacte

48,5 x 36,5 cm. Fonctionnement double chasse 3/6 L.

NF E70009-00 Abattant thermodur, charnières métal inox à fixation rapide.

NF E70011-00 Abattant thermodur à descente progressive et déclinable, charnières métal inox.

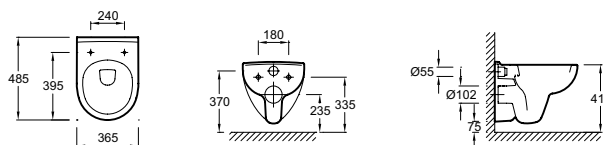

EDF101-00 Struktura - Cuvette suspendue compacte sans bride

54 x 34 cm.

Basse consommation double chasse 2,6/4 L ou consommation standard double chasse 3/6 L.

E4272-00 Abattant compact thermodur, charnières inox.

E70025-00 Abattant compact thermodur extra-plat à descente progressive et déclinable, charnières métal.

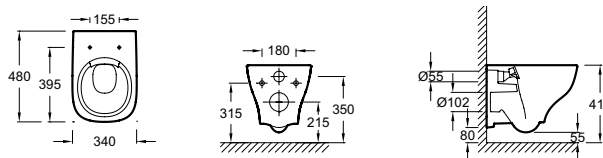

EDF101 + E70025

CHANTIER



E1534-00 Patio - Cuvette suspendue compacte

48 x 35,5 cm. Fonctionnement double chasse 3/6 L.

NF E4304-00 Abattant thermodur charnières métal.

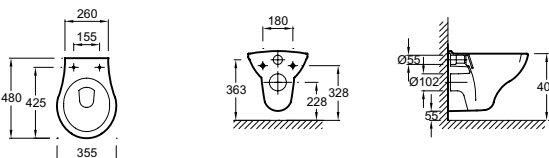

Bâti-supports et plaques de commande



E4311-NF Bâti-support au sol avec réservoir à mécanisme 3/6 L.
E4321-NF Bâti-support au sol avec réservoir à mécanisme 2,6/4 L.

Utilisation de ces bâtis supports :

- Pour installation d'une cuvette suspendue
- Pour montage en applique sur mur porteur ou non porteur avec habillage maçonné ou habillage léger
- Pour montage en gaine technique contre mur porteur ou non porteur
- Pour montage autoportant
- Adapté pour des projets de rénovation

Caractéristiques :

- Hauteur du bâti-support 1150 mm
- Pieds autoportants réglables de 0 à 200 mm
- Châssis acier résistant à une charge de 400 Kg
- Châssis traité anticorrosion powercron® 6200 haute performance
- Réservoir encastré 120 mm en polyéthylène
- Déclenchement mécanique frontal
- Rinçage double touche ou simple touche
- Installation et accès simples pour maintenance
- Plaque de commande non incluse

E4316 Plaque de commande (blanc -00, chrome -CP, chrome velours -38R).

E4326 Plaque de commande (blanc -00, chrome -CP, chrome velours -38R).

E78270-159 Kit de 5 finitions au choix pour E4326.

E4325 Plaque de commande antivandalisme double touche (chrome -CP, chrome velours -38R).

E4318-ST Plaque de commande antivandalisme simple touche acier inoxydable, fonctionnement 6 L.

E4317-NF Kit isolation phonique.

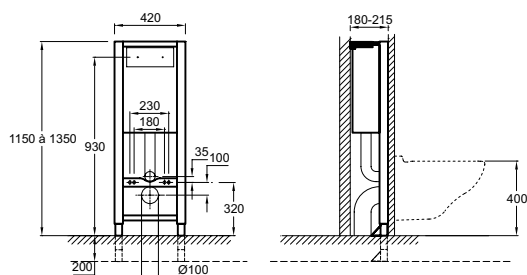

E4321



E4316

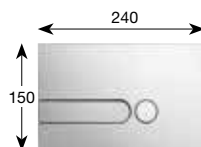

E4326

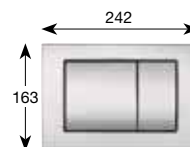

E4325

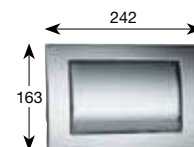

E4318

Cuvettes au sol sans bride



UJN102-00 Vox - Cuvette vario sans bride carénée
65,5 x 36 cm. Hauteur confort 42 cm. Fonctionnement double chasse 3/6 L.
Fourni avec kit de fixations au sol cachée E3078-CP.

ETM112-00 Réservoir complet monté en usine équipé d'un mécanisme silencieux double chasse 3/6 L à bouton poussoir chromé. Robinet flotteur silencieux, alimentation latérale.

E20142-00 Abattant thermodur extra-plat à descente progressive et déclinable, charnières en métal.

E6275-NF Manchon droit, raccordement pour sortie horizontale 110 mm.

E6276-NF Manchon coudé, raccordement pour sortie verticale 100 mm.

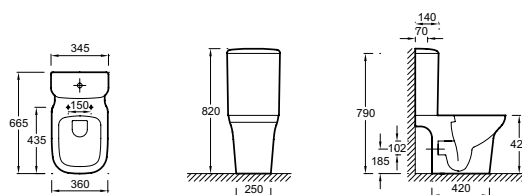

E76003-00 Struktura - Pack cuvette sans bride sortie horizontale 64,5 x 35,4 cm. Réservoir complet monté en usine avec mécanisme 3/6 L, robinet flotteur silencieux, alimentation latérale. Abattant thermodur avec charnières métal.

E76008-00 Struktura - Pack cuvette sans bride sortie horizontale 64,5 x 35,4 cm. Réservoir complet monté en usine avec mécanisme 3/6 L, robinet flotteur silencieux, alimentation latérale. Abattant thermodur, à descente progressive et déclinable avec charnières métal.

E76009-00 Struktura - Pack cuvette sans bride sortie verticale 67 x 35,4 cm. Réservoir complet monté en usine avec mécanisme 3/6 L, robinet flotteur silencieux, alimentation latérale. Abattant thermodur avec charnières métal.

E76021-00 Struktura - Pack cuvette sans bride sortie verticale 67 x 35,4 cm. Réservoir complet monté en usine avec mécanisme 3/6 L, robinet flotteur silencieux, alimentation latérale. Abattant thermodur, à descente progressive et déclinable avec charnières métal.

UJX101-00 Struktura - Cuvette sans bride sortie horizontale 64,5 x 35,4 cm. Fonctionnement basse consommation double chasse 2,6/4 L ou consommation standard double chasse 3/6 L.

UJH101-00 Struktura - Cuvette sans bride sortie verticale 64,5 x 35,4 cm. Fonctionnement basse consommation double chasse 2,6/4 L ou consommation standard double chasse 3/6 L.

ETE111-00 Réservoir complet monté en usine équipé d'un mécanisme silencieux double chasse 3/6 L, à bouton poussoir chromé. Robinet flotteur silencieux, alimentation latérale.

ETE131-00 Réservoir complet avec mécanisme économiseur d'eau 2,6/4 L, robinet flotteur silencieux, alimentation latérale.

ETE211-00 Réservoir complet avec mécanisme économiseur d'eau 3/6 L, robinet flotteur silencieux classe 1, alimentation par-dessous.

ETE231-00 Réservoir complet avec mécanisme économiseur d'eau 2,6/4 L, robinet flotteur silencieux classe 1, alimentation par-dessous.

E4270-00 Abattant thermodur, charnières inox.

E70024-00 Abattant thermodur à descente progressive et déclinable, charnières métal.

E20606-00 Abattant thermodur extra-plat à descente progressive et déclinable, charnières métal.

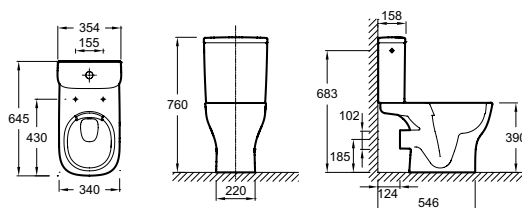

E76003 - E76008

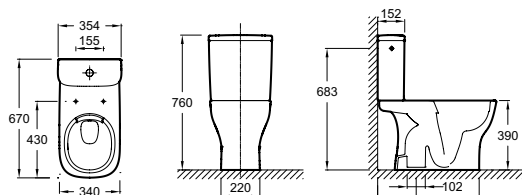

E76009 - E76021



UJV101-00 Patio - Cuvette sans bride sortie horizontale
64,5 x 35,6 cm. Hauteur 39 cm.
Fonctionnement double chasse 3/6 L.

ETB111-00 Patio - (Réservoir complet monté en usine) équipé d'un mécanisme silencieux double chasse 3/6 L. Robinet flotteur silencieux, alimentation latérale.

E4267-00 Abattant thermodur, charnières métal.

E70021-00 Abattant thermodur à descente progressive et déclinable.

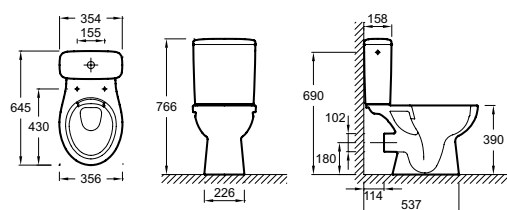

Cuvettes au sol



NF E0524-00 Odéon Up - Pack WC Vario caréné 66 x 36,5 cm. Hauteur confort 41 cm. Réservoir complet monté en usine, avec mécanisme économiseur d'eau 3/6 L. Robinet flotteur silencieux, alimentation latérale, système de montage rapide. Abattant thermodur 8407K, charnières métal inox à fixation rapide.

NF E0525-00 Odéon Up - Pack WC Vario caréné 66 x 36,5 cm. Hauteur confort 41 cm. Réservoir complet monté en usine, avec mécanisme économiseur d'eau 3/6 L. Robinet flotteur silencieux, alimentation par dessous, système de montage rapide. Abattant à descente progressive et déclinable 8409K, charnières métal inox. Possibilité de commander les pièces séparément :

NF 4957CK-00 Odéon Up - Cuvette vario carénée 66 x 36,5 cm.

E4836-00 Alimentation latérale / **E4695-00** Alimentation par-dessous. Réservoir 2,6/4 L.

NF E4745-00 Alimentation latérale / **E4742-00** Alimentation par-dessous. Réservoir 3/6 L.

NF 8407K-00 Abattant thermodur, charnières métal inox.

NF 8409K-00 Abattant thermodur à descente progressive et déclinable, charnières métal inox.

NF 8322K-00 Abattant thermodur extraplat antibactérien, à descente progressive et déclinable, charnières métal inox.

E6275-NF Manchon droit, raccordement pour sortie horizontale 110 mm.

E6276-NF Manchon coudé, raccordement pour sortie verticale 100 mm.

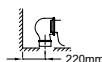
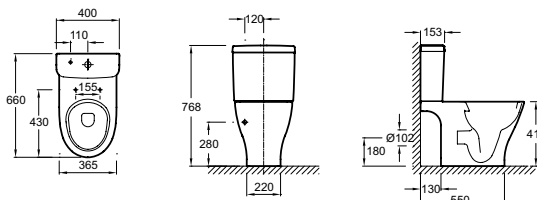
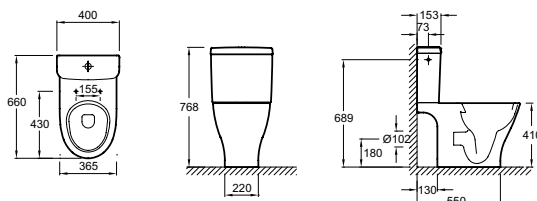

NF E0520-00 Odéon Up - Pack WC sortie horizontale 67 x 36,5 cm. Hauteur confort 41 cm. Réservoir complet monté en usine avec mécanisme économiseur d'eau 3/6 L. Robinet flotteur silencieux, alimentation latérale, système de montage rapide. Abattant thermodur charnières métal 8407K. Kit de fixation rapide au sol fourni.

NF E0521-00 Odéon Up - Pack WC sortie horizontale 67 x 36,5 cm. Hauteur confort 41 cm. Réservoir complet monté en usine avec mécanisme économiseur d'eau 3/6 L. Robinet flotteur silencieux, alimentation latérale, système de montage rapide. Abattant thermodur à descente progressive et déclinable, charnières métal 8409K. Kit de fixation rapide au sol fourni.

Possibilité de commander les pièces séparément :



NF 4956CK-00 Odéon Up - Cuvette sortie horizontale 67 x 36,5 cm. Hauteur confort 41 cm. Fonctionnement basse consommation double chasse 2,6/4 L ou 3/6 L.

E4694-00 Réservoir 2,6/4 L alimentation latérale.

E4693-00 Réservoirs 2,6/4 L alimentation par dessous.

E4708-00 Réservoir 3/6 L alimentation latérale.

NF E4740-00 Réservoirs 3/6 L alimentation par dessous.

NF 8407K-00 Abattant thermodur, charnières métal inox.

NF 8409K-00 Abattant thermodur à descente progressive et déclinable, charnières métal inox.

NF 8322K-00 Abattant thermodur extra-plat antibactérien, à descente progressive et déclinable, charnières métal inox.

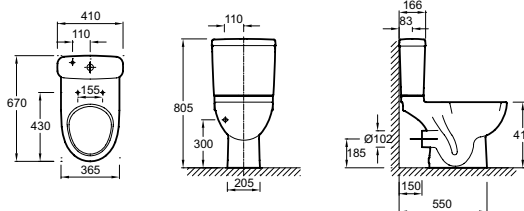
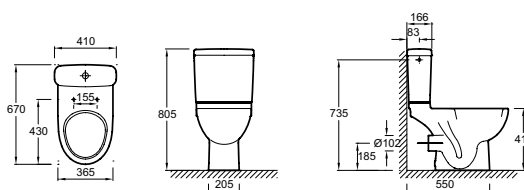

Cuvettes au sol



- NF E0403-00 Eolia – Pack WC sortie horizontale**
67 x 36 cm, réservoir complet monté en usine avec mécanisme économiseur d'eau 3/6 L, robinet flotteur silencieux classe 1, alimentation latérale, abattant P.P. polypropylène. Kit de fixation au sol non fourni.

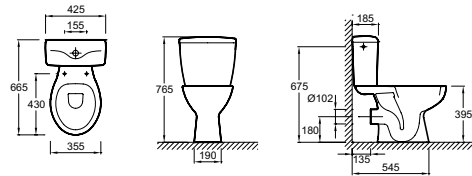

- NF E0383-00 Brive – Pack WC sortie horizontale**
66 x 35,5 cm. Réservoir complet monté en usine, avec mécanisme économiseur d'eau 3/6 L, robinet flotteur silencieux classe 1, alimentation latérale. Abattant polypropylène E4357G charnières métal réglables. Kit de fixation au sol fourni.

Possibilité de commander les pièces séparément :

- NF E4380-00 Brive – Cuvette sortie horizontale**
66 x 35,5 cm. Fonctionnement double chasse 3/6 L.
- NF E4381-00 Brive – Cuvette sortie verticale**
68 x 35,5 cm. Fonctionnement double chasse 3/6 L.
- NF E4452-00** Réservoir complet monté en usine avec mécanisme économiseur d'eau 3/6 L, robinet flotteur silencieux, alimentation latérale.
- NF E4453-00** Réservoir complet monté en usine avec mécanisme économiseur d'eau 3/6 L, robinet flotteur silencieux, alimentation par-dessous.

- NF E4357G-00** Abattant polypropylène charnières métal réglables.

E70014-00 Abattant polypropylène, à descente progressive, charnières plastiques.

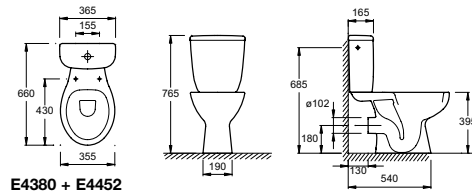

E4380 + E4452

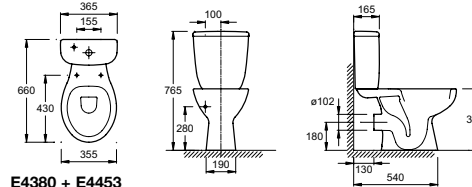

E4380 + E4453

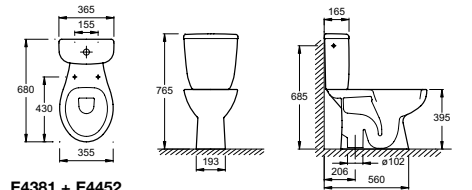

E4381 + E4452

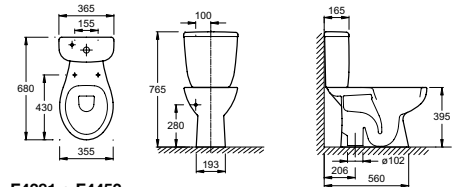

E4381 + E4453

E4380



E4381

Cuvettes au sol compactes et d'angle



NF E0374-00 Odéon Up - Pack WC compact sortie horizontale

60 x 36,5 cm. Hauteur confort 43 cm.
 Réservoir réversible complet monté en usine, avec mécanisme double chasse 3/6 L à bouton poussoir chromé. Robinet flotteur silencieux. Alimentation latérale. Système de montage rapide. Kit de fixation rapide.
 Abattant thermodur E70009, charnières métal inox, à fixation rapide.

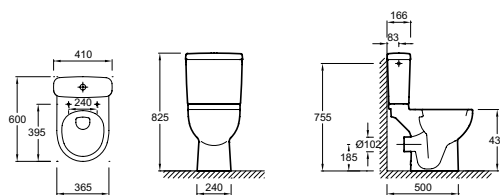

NF E0373-00 Odéon Up - Pack WC d'angle sortie horizontale

75 x 36,5 cm. Hauteur confort 43 cm. Réservoir complet monté en usine, avec mécanisme double chasse 3/6 L à bouton poussoir chromé. Robinet flotteur silencieux, alimentation latérale. Système de montage rapide. Kit de fixation rapide au sol.
 Abattant thermodur E70009, charnières métal inox, à fixation rapide.

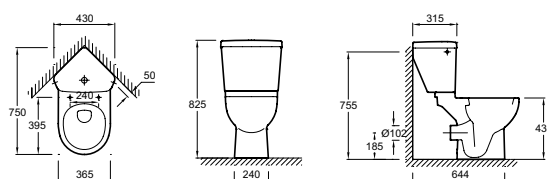

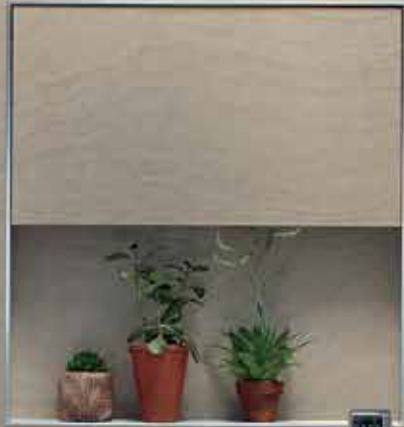

Receveurs de douche Surface

Extraplats et fabriqués en Neoquartz, les receveurs Surface allient design, élégance et robustesse pour une douche épurée et sans contrainte. Garantie 10 ans. La collection Surface est adaptée aux personnes à mobilité réduite en version encastrée (Antidérapant PN24-classe C).

MATÉRIAU INNOVANT

- Composé d'une résine et de 75% de poudre de quartz
- Receveur teinté dans la masse
- Redécoupable à la disceuse diamant

RÉSISTANCE ÉLEVÉE

- Rigidité et stabilité grâce à une charge minérale importante
- Grande résistance à l'abrasion et aux rayures

DESIGN HAUT DE GAMME

- Matière aspect ardoise
- Extraplat : 3 cm
- Capot de bonde discret en inox brossé
- Antidérapant PN24-classe C, excellent niveau d'adhérence

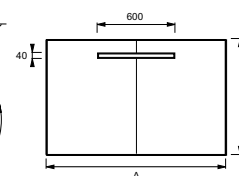
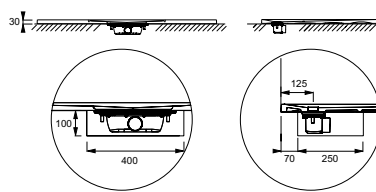
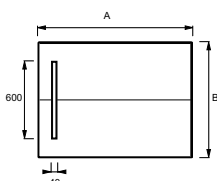
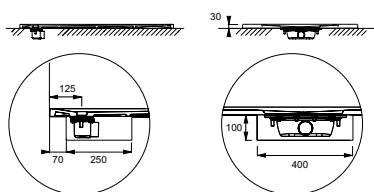

Mm	A	B
E62624	900	900
E62625	1000	800
E62626	1000	900
E62627	1200	800
E62628	1200	900

Mm	A	B
E62629	1400	800
E62630	1400	900
E62631	1600	800
E62632	1600	900
E62633	1700	800
E62634	1700	900
E62635	1800	800

	Dimensions (cm)	Blanc Gypse
Carré	90 x 90 x 3	E62624-SS2
	100 x 80 x 3	E62625-SS2
	100 x 90 x 3	E62626-SS2
	120 x 80 x 3	E62627-SS2
	120 x 90 x 3	E62628-SS2
Rectangulaire	140 x 80 x 3	E62629-SS2
	140 x 90 x 3	E62630-SS2
	160 x 80 x 3	E62631-SS2
	160 x 90 x 3	E62632-SS2
	170 x 80 x 3	E62633-SS2
	170 x 90 x 3	E62634-SS2
	180 x 80 x 3	E62635-SS2

Capot et bonde à commander séparément	Code
Capot en inox brossé pour receveur de 90 à 120 cm	E62620-VS
Capot en inox brossé pour receveur de 140 à 180 cm	E62621-VS
Bonde sortie 40 mm (compatible toutes tailles). Débit : 30 l/mn.	E62622-NF
Bonde sortie 50 mm (compatible toutes tailles). Débit : 30 l/mn.	E62623-NF

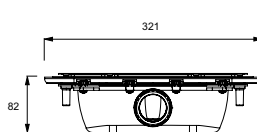

E62622

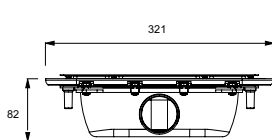
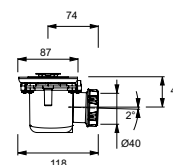

E62623

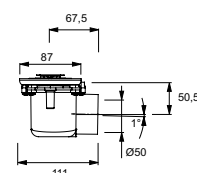

Blanc Gypse -SS2

FLIGHT SAFE COULEUR



FLIGHT NEUS



Receveurs de douche avec charge minérale **Flight**

Fabriqués à partir d'une résine bi-composants recouverte d'une couche d'acrylique, les receveurs Flight de **4 cm de hauteur** sont extrêmement robustes. Cette association de matières offre un excellent compromis entre solidité, résistance et poids. La finition acrylique limite les risques d'éclats et offre une surface brillante, lisse et facile d'entretien. Flight, c'est aussi une large gamme de receveurs avec de grandes dimensions (jusqu'à 180 cm), idéales pour le remplacement de baignoires.



GRANDE ROBUSTESSE

- Résistance testée jusqu'à 510 kg
- Plus léger que la céramique, plus lourd que l'acrylique
- Grande résistance aux chocs
- Garantie 10 ans

FACILITÉ DE POSE

- Flexibilité de pose : à encastrer, à poser ou à réhausser
- Accessoires complémentaires : kit de réhausse, bonde extraplate
- Angles quasi-droits pour une pose affleurante avec le carrelage
- Respect des dimensions au millimètre près

HYGIÈNE

- Traitement antibactérien dans la masse à base d'ions d'argent
- Surface brillante, lisse, très facile d'entretien

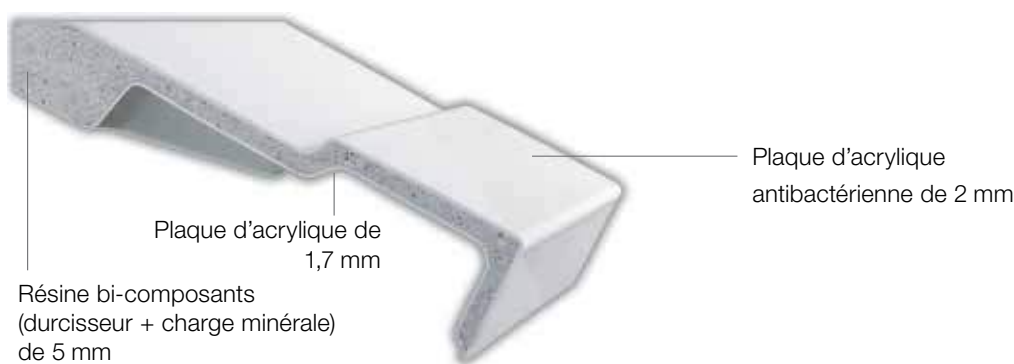

Traitement antibactérien

Technologie BioCote® à base d'ions d'argent incorporés directement dans la masse.

- **Efficacité :** Réduit efficacement en 2 heures jusqu'à 99 % des bactéries
- **Sécurité :** Complète l'entretien régulier en agissant comme une deuxième protection 24h/24
- **Durabilité :** Conserve son pouvoir antimicrobien pendant toute la durée de vie du receveur. Ne s'use pas, ne disparaît pas, ne se dilue pas

Sécurité

EN OPTION: Revêtement antidérapant Classe C

- **Excellent niveau d'adhérence***
- Finition mate résistante aux tâches
- Surface facile à nettoyer et agréable au toucher
- Garantie 10 ans**



Angle d'inclinaison			Norme française XP 05-010	Norme allemande DIN 51097
6° à 12°	Mini AFISB		PN6	
12° à 18°	Adhérence moyenne		PN12	A
18° à 24°	Adhérence élevée		PN18	B
> 24°	Forte adhérence		PN24	C

*Performance certifiée par rapport d'essai du CSTB avec un angle d'inclinaison supérieur à 30°

** Garantie 10 ans pour un usage domestique et 5 ans pour un usage commercial (type hôtels, hôpitaux, établissements sportifs et de remise en forme etc.)

Receveur de douche FLIGHT

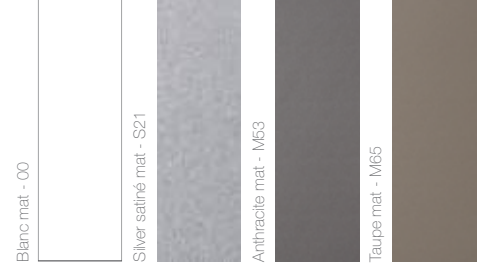

	Dimensions (cm)	Kit de réhausse	Blanc brillant	Option revêtement antidérapant
Carré	76 x 76	n°1	E62440-00	E62440-F
	80 x 80	n°1	E62441-00	E62441-F
	90 x 90	n°1	E62442-00	E62442-F
	100 x 100	n°0	E62462-00	E62462-F

Option revêtement antidérapant disponible dans 4 couleurs :

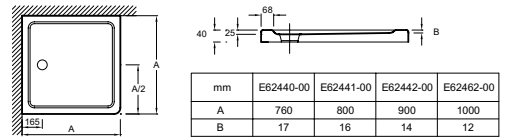

Rectangulaire	90 x 76	n°1	E62461-00	E62461-F
	100 x 70	n°3	E62484-00	E62484-F
	100 x 76	n°3	E62446-00	E62446-F
	100 x 80	n°3	E62447-00	E62447-F
	110 x 80	n°4	E62448-00	E62448-F
	120 x 70	n°4	E62485-00	E62485-F
	120 x 76	n°4	E62449-00	E62449-F
	120 x 80	n°4	E62450-00	E62450-F
	120 x 90	n°4	E62451-00	E62451-F
	140 x 70	n°5	E62486-00	E62486-F
	140 x 76	n°5	E62452-00	E62452-F
	140 x 80	n°5	E62453-00	E62453-F
	140 x 90	n°5	E62481-00	E62481-F
	150 x 70	n°5	E62487-00	E62487-F
	150 x 76	n°5	E62454-00	E62454-F
	160 x 70	n°5	E62455-00	E62455-F
	160 x 76	n°5	E62456-00	E62456-F
	160 x 90	n°5	E62482-00	E62482-F
	170 x 70	n°5	E62457-00	E62457-F
	170 x 76	n°5	E62458-00	E62458-F
170 x 90	n°5	E62483-00	E62483-F	

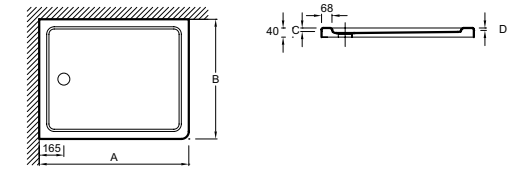

Mm	A	B	C	D	🔩
E62461-00	900	760	25	14	9
E62484-00	1000	700	25	12	9
E62446-00	1000	760	25	12	9
E62447-00	1000	800	25	12	9
E62448-00	1100	800	25	12	11
E62485-00	1200	700	25	9	11
E62449-00	1200	760	25	9	11
E62450-00	1200	800	25	9	11
E62451-00	1200	900	25	9	11
E62486-00	1400	700	25	5	13
E62452-00	1400	760	25	5	13
E62453-00	1400	800	25	5	13
E62481-00	1400	900	25	4	13
E62487-00	1500	700	24	3	13
E62454-00	1500	760	24	3	13
E62455-00	1600	700	24	4	13
E62456-00	1600	760	24	4	13
E62482-00	1600	900	24	4	13
E62457-00	1700	700	24	4	13
E62458-00	1700	760	24	4	13
E62483-00	1700	900	24	4	13

Quart de rond	80 x 80	n°6	E62443-00	E62443-F
	90 x 90	n°6	E62444-00	E62444-F
	100 x 100	n°7	E62480-00	E62480-F
	Droite 100 x 80	n°7	E62463-00	E62463-F
	Gauche 100 x 80	n°7	E62464-00	E62464-F
	Droite 120 x 80	n°7	E62465-00	E62465-F
Gauche 120 x 80	n°7	E62466-00	E62466-F	

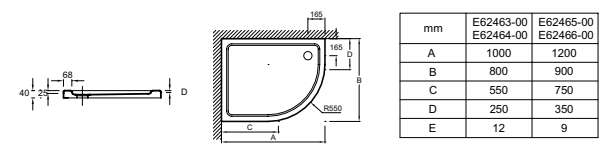
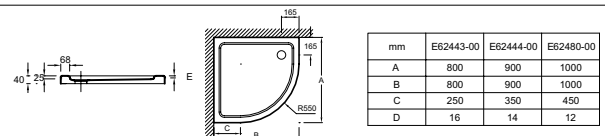

Pentagonal	90 x 90	n°8	E62445-00	E62445-F
-------------------	---------	-----	------------------	-----------------

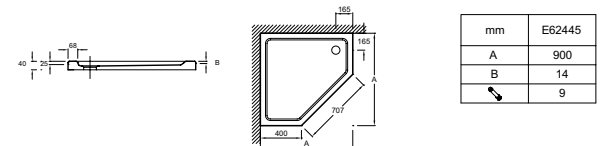

Kit de réhausse disponible en 3 versions

- Pieds seuls réglables (hauteur 12-14 cm)
- Avec tablier BASIC livré en 2 panneaux redécoupables qui s'emboîtent et se clipsent sous le receveur (hauteur 10 cm)
- Avec tablier LUXE rigide d'un seul tenant et redécoupable aux extrémités (hauteur 10 cm)

Kit de Réhausse	Codes et prix		
	Sans tablier	Avec tablier BASIC	Avec tablier LUXE
n°0	E62470-00	-	-
n°1	E62470-00	E62504-00	E62490-00
n°3	E62471-00	E62505-00	E62490-00
n°4	E62471-00	E62505-00	E62491-00
n°5	E62472-00	E62506-00	E62492-00
n°6	-	-	E62502-00
n°7	-	-	E62503-00
n°8	-	E62507-00	-

Accessoires



E62500-00 Joint périphérique d'étanchéité
Joint souple autocollant assurant une étanchéité complémentaire entre le receveur et le mur. L 3,6 m x H 46 mm.

E78161-CP Bonde haut débit spécialement étudiée pour receveurs extra-plats. Non compatible avec receveurs céramique. Débit 54 L/min. Garde d'eau 50 mm.

Bonde extra-plate
Slim Douche Ø 90 mm, faible encombrement 58 mm, réduit la profondeur de la tranchée. Débit 36 L / min.
E78168-CP Capot chromé
E78168-00 Capot blanc

Receveur de douche **FLIGHT NEUS**

Alliant tous les avantages du matériau Flight, cette gamme de receveurs joue la discrétion pour un effet à l'italienne sans les contraintes d'installation.

Flight Neus, tous les avantages du Flight et encore plus :

DESIGN

- Accessibilité totale
- Caniveau rectangulaire situé à l'extrémité et discrètement recouvert d'un capot extra-plat
- Capot personnalisable : 4 couleurs disponibles

FACILITÉ DE POSE

- Châssis en aluminium réglable en hauteur et longueur
- Niveaux à bulles intégrés et pieds à clipser, réglables par le dessus
- Bonde extra-plate en option



	Dimensions (cm)	Code	Option revêtement antidérapant	Dessins techniques																																																																																																																																																									
Carré	80 x 80 x 4	E66510-00	E66510-F-00		<table border="1"> <thead> <tr> <th>Mm</th> <th>A</th> <th>B</th> <th>C (face supérieure)</th> <th>D (face inférieure)</th> <th>E (face supérieure)</th> <th>F (face inférieure)</th> <th>Y</th> </tr> </thead> <tbody> <tr><td>E66510</td><td>800</td><td>800</td><td>678</td><td>688</td><td>143</td><td>159</td><td>18</td></tr> <tr><td>E66511</td><td>900</td><td>900</td><td>778</td><td>790</td><td>143</td><td>159</td><td>16</td></tr> <tr><td>E66517</td><td>1000</td><td>700</td><td>578</td><td>591</td><td>143</td><td>159</td><td>11</td></tr> <tr><td>E66512</td><td>1000</td><td>800</td><td>678</td><td>688</td><td>143</td><td>159</td><td>18</td></tr> <tr><td>E66550</td><td>1000</td><td>900</td><td>778</td><td>790</td><td>143</td><td>159</td><td>16</td></tr> <tr><td>E66518</td><td>1200</td><td>700</td><td>578</td><td>591</td><td>143</td><td>159</td><td>11</td></tr> <tr><td>E66513</td><td>1200</td><td>800</td><td>678</td><td>688</td><td>143</td><td>159</td><td>18</td></tr> <tr><td>E66514</td><td>1200</td><td>900</td><td>778</td><td>790</td><td>143</td><td>159</td><td>16</td></tr> <tr><td>E66551</td><td>1200</td><td>1000</td><td>778</td><td>790</td><td>143</td><td>159</td><td>16</td></tr> <tr><td>E66552</td><td>1400</td><td>700</td><td>778</td><td>790</td><td>143</td><td>159</td><td>16</td></tr> <tr><td>E66515</td><td>1400</td><td>800</td><td>578</td><td>591</td><td>143</td><td>159</td><td>18</td></tr> <tr><td>E66516</td><td>1400</td><td>900</td><td>778</td><td>790</td><td>143</td><td>159</td><td>11</td></tr> <tr><td>E66553</td><td>1400</td><td>1000</td><td>778</td><td>790</td><td>143</td><td>159</td><td>16</td></tr> <tr><td>E66519</td><td>1500</td><td>800</td><td>678</td><td>688</td><td>143</td><td>159</td><td>18</td></tr> <tr><td>E66520</td><td>1600</td><td>800</td><td>678</td><td>688</td><td>143</td><td>159</td><td>18</td></tr> <tr><td>E66521</td><td>1600</td><td>900</td><td>778</td><td>790</td><td>143</td><td>159</td><td>16</td></tr> <tr><td>E66522</td><td>1700</td><td>800</td><td>678</td><td>688</td><td>143</td><td>159</td><td>18</td></tr> <tr><td>E66523</td><td>1800</td><td>800</td><td>678</td><td>688</td><td>143</td><td>159</td><td>18</td></tr> </tbody> </table>	Mm	A	B	C (face supérieure)	D (face inférieure)	E (face supérieure)	F (face inférieure)	Y	E66510	800	800	678	688	143	159	18	E66511	900	900	778	790	143	159	16	E66517	1000	700	578	591	143	159	11	E66512	1000	800	678	688	143	159	18	E66550	1000	900	778	790	143	159	16	E66518	1200	700	578	591	143	159	11	E66513	1200	800	678	688	143	159	18	E66514	1200	900	778	790	143	159	16	E66551	1200	1000	778	790	143	159	16	E66552	1400	700	778	790	143	159	16	E66515	1400	800	578	591	143	159	18	E66516	1400	900	778	790	143	159	11	E66553	1400	1000	778	790	143	159	16	E66519	1500	800	678	688	143	159	18	E66520	1600	800	678	688	143	159	18	E66521	1600	900	778	790	143	159	16	E66522	1700	800	678	688	143	159	18	E66523	1800	800	678	688	143	159	18
	Mm	A	B			C (face supérieure)	D (face inférieure)	E (face supérieure)	F (face inférieure)	Y																																																																																																																																																			
E66510	800	800	678			688	143	159	18																																																																																																																																																				
E66511	900	900	778			790	143	159	16																																																																																																																																																				
E66517	1000	700	578			591	143	159	11																																																																																																																																																				
E66512	1000	800	678			688	143	159	18																																																																																																																																																				
E66550	1000	900	778			790	143	159	16																																																																																																																																																				
E66518	1200	700	578			591	143	159	11																																																																																																																																																				
E66513	1200	800	678			688	143	159	18																																																																																																																																																				
E66514	1200	900	778			790	143	159	16																																																																																																																																																				
E66551	1200	1000	778			790	143	159	16																																																																																																																																																				
E66552	1400	700	778			790	143	159	16																																																																																																																																																				
E66515	1400	800	578			591	143	159	18																																																																																																																																																				
E66516	1400	900	778			790	143	159	11																																																																																																																																																				
E66553	1400	1000	778			790	143	159	16																																																																																																																																																				
E66519	1500	800	678			688	143	159	18																																																																																																																																																				
E66520	1600	800	678	688	143	159	18																																																																																																																																																						
E66521	1600	900	778	790	143	159	16																																																																																																																																																						
E66522	1700	800	678	688	143	159	18																																																																																																																																																						
E66523	1800	800	678	688	143	159	18																																																																																																																																																						
Rectangle	100 x 70 x 4	E66517-00	E66517-F-00	<table border="1"> <thead> <tr> <th>largeur du receveur (mm)</th> <th>X</th> <th>Y</th> <th>Z</th> </tr> </thead> <tbody> <tr><td>700</td><td>40</td><td>11</td><td>51</td></tr> <tr><td>800</td><td>40</td><td>18</td><td>58</td></tr> <tr><td>900</td><td>40</td><td>16</td><td>56</td></tr> </tbody> </table>	largeur du receveur (mm)	X	Y	Z	700	40	11	51	800	40	18	58	900	40	16	56																																																																																																																																									
	largeur du receveur (mm)	X	Y		Z																																																																																																																																																								
	700	40	11		51																																																																																																																																																								
	800	40	18		58																																																																																																																																																								
	900	40	16		56																																																																																																																																																								
	100 x 80 x 4	E66512-00	E66512-F-00																																																																																																																																																										
	100 x 90 x 4	E66550-00	E66550-F-00																																																																																																																																																										
	120 x 70 x 4	E66518-00	E66518-F-00																																																																																																																																																										
	120 x 80 x 4	E66513-00	E66513-F-00																																																																																																																																																										
	120 x 100 x 4	E66514-00	E66514-F-00																																																																																																																																																										
	120 x 90 x 4	E66551-00	E66551-F-00																																																																																																																																																										
	140 x 70 x 4	E66552-00	E66552-F-00																																																																																																																																																										
	140 x 80 x 4	E66515-00	E66515-F-00																																																																																																																																																										
	140 x 90 x 4	E66516-00	E66516-F-00																																																																																																																																																										
140 x 100 x 4	E66553-00	E66553-F-00																																																																																																																																																											
150 x 80 x 4	E66519-00	E66519-F-00																																																																																																																																																											
160 x 80 x 4	E66520-00	E66520-F-00																																																																																																																																																											
160 x 90 x 4	E66521-00	E66521-F-00																																																																																																																																																											
170 x 80 x 4	E66522-00	E66522-F-00																																																																																																																																																											
180 x 80 x 4	E66523-00	E66523-F-00																																																																																																																																																											

Largeur receveur	Couleur du capot				
	Blanc -00	Blanc mat F-00 *	Silver satiné mat -S21 *	Anthracite mat -M53 *	Taupe mat -M65 *
70 cm	E62C70-00	E62C70-F-00	E62C70-S21	E62C70-M53	E62C70-M65
80 cm	E62C80-00	E62C80-F-00	E62C80-S21	E62C80-M53	E62C80-M65
90 cm	E62C90-00	E62C90-F-00	E62C90-S21	E62C90-M53	E62C90-M65

*Antidérapant

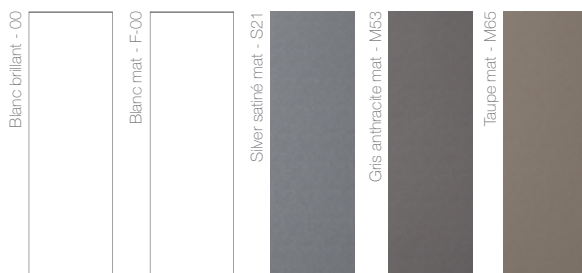

Kit de réhausse





Kit de réhausse comprenant :
Châssis en aluminium (cadre + pieds réglables) avec niveaux à bulles intégrés + tablier en acrylique blanc-00 livré en 2 panneaux redécoupables à clipser sous le receveur.

E62524-GA Kit de réhausse pour receveur taille maxi 120 cm

E62525-GA Kit de réhausse pour receveur à partir de 140 cm



Receveurs de douche Replay

Receveurs en céramique	Dimensions (cm)	Blanc antidérapant	Blanc	
Carré	90 x 90	N140K-220	N140K-00	
	100 x 100	N141K-220	N141K-00	
Rectangulaire	100 x 80	N143K-220	N143K-00	
	120 x 80	N144K-220	N144K-00	
	120 x 90	N147K-220	N147K-00	

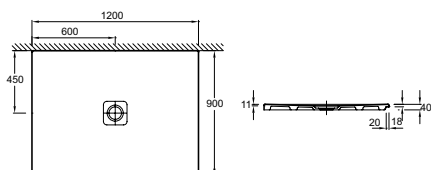
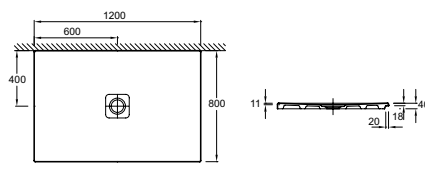
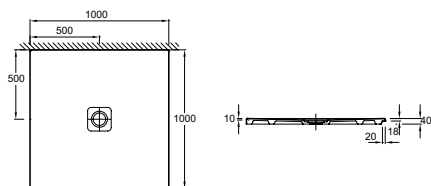
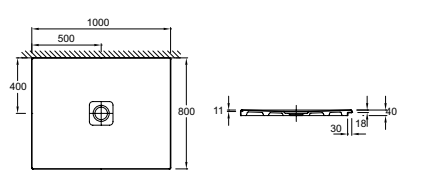
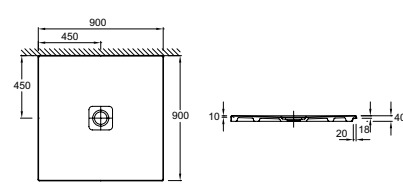

Vidages	Chrome	Chrome velours	Blanc
Vidage complet grand débit, sortie horizontale, avec capot ABS carré affleurant	E78260-CP		E78260-00
Vidage complet, sortie verticale, avec capot métal carré indépendant	E78267-CP	E78267-38R	
Vidage complet extra-plat, sortie horizontale, avec capot métal carré indépendant	E78268-CP	E78268-38R	

N147K

N144K

N141K

N143K

N140K

Email antidérapant Classe B

- Une grande sécurité d'usage
- Un aspect satiné, une surface lisse
- Un entretien facile
- La longévité et la résistance exceptionnelles de l'émail vitrifié

Bonde à capot, en ABS, carré affleurant

- Naturellement antidérapant
- Une excellente stabilité et sécurité d'usage
- Une exceptionnelle résistance aux chocs
- Un très grand débit de 36 L/mn
- Une évacuation anti-infiltration facilitant la convergence des écoulements à distance du mur
- Un entretien facile : 3 tubes plongeurs avec grille attrape-cheveux amovibles. Une bonde visitable permettant l'accès à la canalisation.

	Normes	XP 05-010	DIN 51097
Angle d'inclinaison	Groupe		Classe

6° à 12° Mini AFISB

PN6

12° à 18° > 12°
Adhérence moyenne

PN12

A

18° à 24° > 18°
Adhérence élevée

PN18

B

> 24° > 24°
Forte adhérence

PN24

C

E78260-CP - Chrome
E78260-00 - Blanc
Montage impératif des receveurs Replay et Odéon Up avec la bonde E78260-CP





Carré

Receveur extra-plat à poser ou à encastrer carré. Existe en 2 dimensions, bonde 90 mm à l'arrière, émaillé 3 faces. Fond de cuve lisse.

- ENB90-00** Receveur 80 x 80 x 4 cm
- ENC90-00** Receveur 90 x 90 x 4 cm

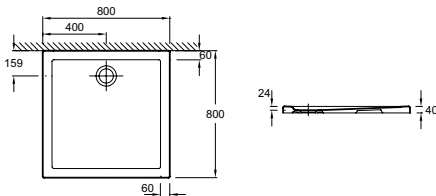

ENB90-00

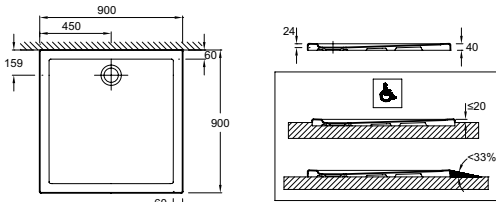

ENC90-00

Rectangulaire

Receveur extra-plat à poser ou à encastrer rectangulaire. Existe en 3 dimensions, bonde 90 mm à l'arrière, émaillé 3 faces. Fond de cuve lisse.

- ENE90-00** Receveur 90 x 70 x 4 cm
- ENF90-00** Receveur 100 x 80 x 4 cm
- ENG90-00** Receveur 120 x 80 x 4 cm

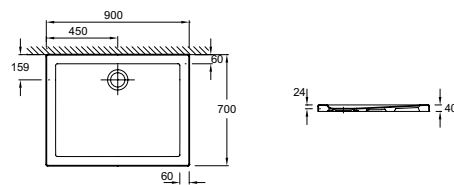

ENE90-00

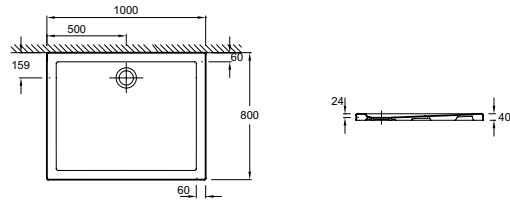

ENF90-00

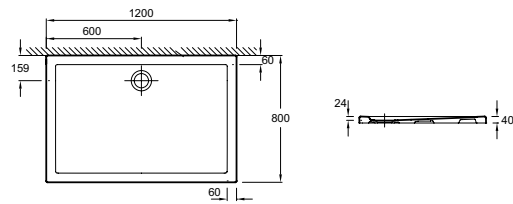

ENG90-00



Receveur extra-plat à encastrer. Bonde 60 mm à l'arrière. Fond de cuve avec reliefs.

- ENA60-00** Receveur 70 x 70 x 4 cm

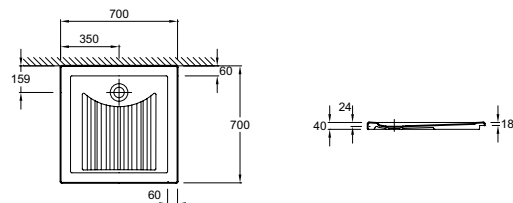



Solution douche **Écrin** : une douche encastrée sans casser le mur ni la faïence

Écrin est une innovation Jacob Delafon : Un bâti-support douche facile à installer, pour un espace douche optimisé avec robinetterie thermostatique et rangements intégrés (lumière d'ambiance en option). Idéal pour les rénovations et les remplacements de baignoires.

DESIGN ÉPURÉ

- 6 choix de finition disponibles
- Lumière d'ambiance (LED en option)
- Profilés chromé ou en panolux
- Robinetterie encastrée, ronde ou carrée

ENTRETIEN FACILE

- Revêtement en Panolux : surface lisse, facile à entretenir
- Robinetterie encastrée : moins de surface à nettoyer
- Pas de joints de carrelage à entretenir

RANGEMENT MALIN

- 2 espaces de rangement : un ouvert, un fermé avec porte pivotante
- Possibilité de ranger une dizaine de flacons par espace
- Tous les produits sont à portée de main

GRANDE ROBUSTESSE

- Revêtement en Panolux : matériau composite imperméable et résistant
- Étanchéité garantie (pré-montage en usine)
- Boîtier d'encastrement Modulo avec système anti-fuite
- Flexibles en nylon préfixés au boîtier
- Maintenance aisée

PRÊT À POSER

- Livré préassemblé d'usine
- Seulement 2 raccords de plomberie à faire
- Fixation facile, sans détérioration du mur
- 2 configurations possibles : En niche et en angle

Installation en angle

Robinetterie	LED	Cf. Panolux - D26 Chêne doré / Chêne foncé			Cf. Panolux - D29 Béton gris nuage / Béton gris fer			Cf. Panolux - D27 Marbre / Granit rubis		
Carrée	non	E80300-D33 / E80300-D34			E80300-D35 / E80300-D36			E80300-D37 / E80300-D39		
Ronde	non	E80301-D33 / E80301-D34			E80301-D35 / E80301-D36			E80301-D37 / E80301-D39		
Carrée	oui	E803001-D33 / E803001-D34			E803001-D35 / E803001-D36			E803001-D37 / E803001-D39		
Ronde	oui	E803011-D33 / E803011-D34			E803011-D35 / E803011-D36			E803011-D37 / E803011-D39		

Installation en niche

Robinetterie	LED	Cf. Panolux - D26 Chêne doré / Chêne foncé			Cf. Panolux - D29 Béton gris nuage / Béton gris fer			Cf. Panolux - D27 Marbre / Granit rubis		
Carrée	non	E80302-D33 / E80302-D34			E80302-D35 / E80302-D36			E80302-D37 / E80302-D39		
Ronde	non	E80303-D33 / E80303-D34			E80303-D35 / E80303-D36			E80303-D37 / E80303-D39		
Carrée	oui	E803021-D33 / E803021-D34			E803021-D35 / E803021-D36			E803021-D37 / E803021-D39		
Ronde	oui	E803031-D33 / E803031-D34			E803031-D35 / E803031-D36			E803031-D37 / E803031-D39		

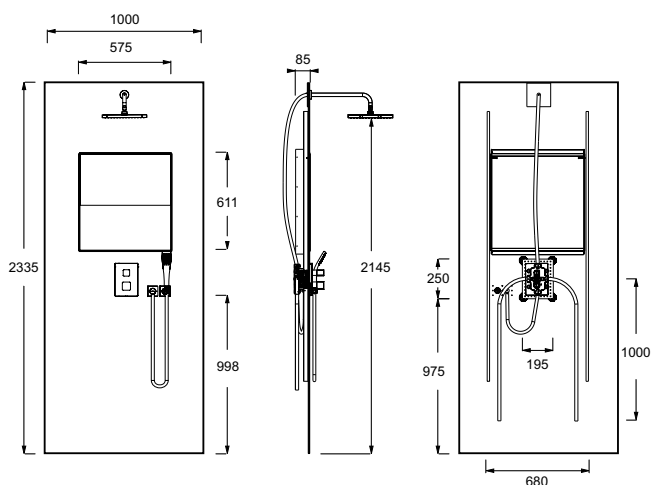
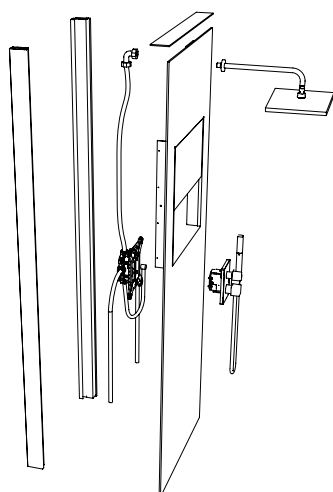

Gris fer - D29



Gris nuage - D29



Granit rubis - D27



Marbre beige - D27



Chêne doré - D26



Chêne foncé - D26



NOUVEAUTÉ 2019

Écrin personnalisable à la carte
Écrin avec panneaux latéraux
en panolux (voir Tarif)



Solution douche **Écrin sans niche de rangement** : une douche encastrée sans casser le mur ni la faïence

Écrin est une innovation Jacob Delafon : Un bâti-support douche facile à installer, pour un espace douche optimisé avec robinetterie thermostatique. Idéal pour les rénovations et les remplacements de baignoires.

DESIGN ÉPURÉ

- 6 choix de finition disponibles
- Profilés chromés
- Robinetterie encastrée, ronde ou carrée au choix

ENTRETIEN FACILE

- Revêtement en Panolux : surface lisse, facile à entretenir
- Robinetterie encastrée : moins de surface à nettoyer
- Pas de joints de carrelage à entretenir

GRANDE ROBUSTESSE

- Revêtement en Panolux : matériau composite imperméable et résistant
- Étanchéité garantie (pré-montage en usine)
- Boîtier d'encastrement Modulo avec système anti-fuite
- Flexibles en nylon préfixés au boîtier
- Maintenance aisée

PRÊT À POSER

- Livré préassemblé d'usine
- Seulement 2 raccords de plomberie à faire
- Fixation facile, sans détérioration du mur
- 2 configurations possibles : En niche et en angle

Installation en angle

Robinetterie	Cf. Panolux - D26 Chêne doré / Chêne foncé	Cf. Panolux - D29 Béton gris nuage / Béton gris fer	Cf. Panolux - D27 Marbre / Granit rubis
Carrée	E81300-D33 / E81300-D34	E81300-D35 / E81300-D36	E81300-D37 / E81300-D39
Ronde	E81301-D33 / E81301-D34	E81301-D35 / E81301-D36	E81301-D37 / E81301-D39

Installation en niche

Robinetterie	Cf. Panolux - D26 Chêne doré / Chêne foncé	Cf. Panolux - D29 Béton gris nuage / Béton gris fer	Cf. Panolux - D27 Marbre / Granit rubis
Carrée	E81302-D33 / E81302-D34	E81302-D35 / E81302-D36	E81302-D37 / E81302-D39
Ronde	E81303-D33 / E81303-D34	E81303-D35 / E81303-D36	E81303-D37 / E81303-D39

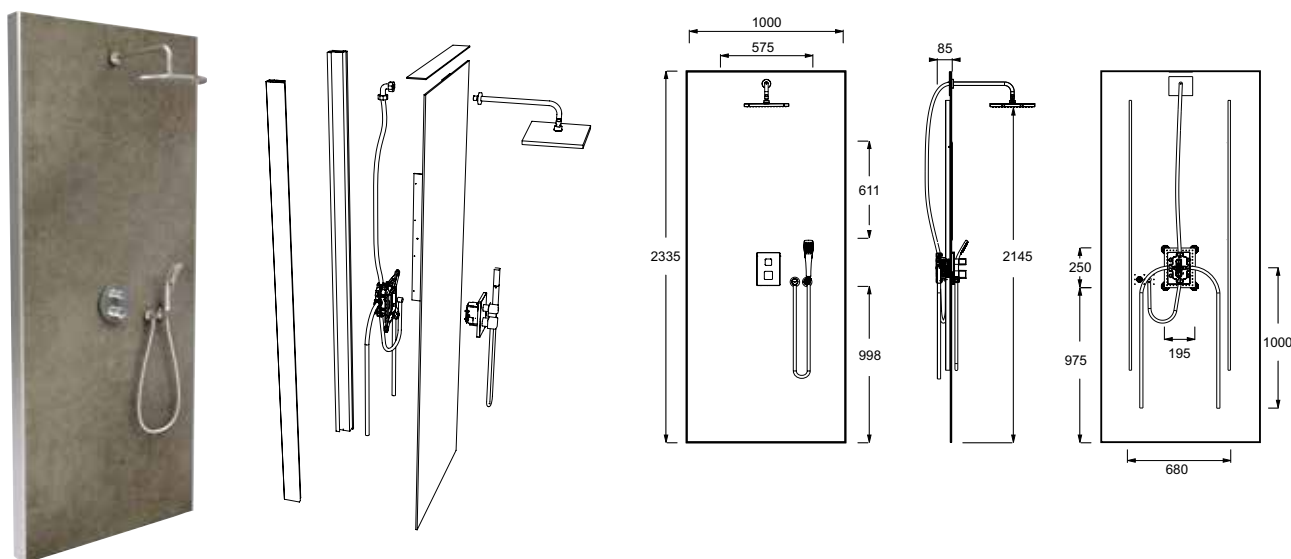

Gris fer - D29



Gris nuage - D29



Granit rubis - D27



Marbre beige - D27



Chêne doré - D26



Chêne foncé - D26



NOUVEAUTÉ 2019

Écrin personnalisable à la carte

Panneaux muraux Panolux

La solution décorative 100% étanche

Panolux est la solution design et contemporaine pour l'habillage des murs de l'espace de douche. Leur matériau composite stratifié renforcé de fibres de verre rend ces panneaux totalement hydrofuges, imputrescibles et très résistants (chocs, tâches, abrasions ou rayures). Panolux offre des décors structurés empreints de profondeur et d'authenticité qui se marient aux couleurs unies ultra-modernes. Garantie 10 ans.



GAIN DE TEMPS

- Pas de joint de carrelage à faire
- Utilisation de la salle de bains après une installation rapide

FACILITÉ DE POSE

- Pas de compétences en carrelage, ni d'outillage requis, idéal en rénovation
- Panneaux légers redécoupables en largeur et en hauteur
- Encollage possible sur toutes les surfaces sans réagréage préalable
- Kit d'installation pour une finition parfaite sans silicone visible

HYGIÈNE ET ENTRETIEN

- Entretien facile : pas de joint de faïence, pas de développement de moisissures
- Étanchéité totale



Finition Noir Inimitable







Finition Chrome

Panneaux muraux Panolux largeur 120 cm

Finitions (recto/verso)	hauteur 233,5 cm	hauteur 255 cm
Bois Chêne doré / Chêne foncé	E63000-D26	E63030-D26
Pierre Marbre / Granit rubis	E63000-D27	E63030-D27
Béton ciré Gris nuage / Gris fer	E63000-D29	E63030-D29
Ciment clair / Gris graphite	E63000-D40	E63030-D40
Blanc brillant / Gris brillant	E63000-HU	E63030-HU
Blanc mat / Gris mat	E63000-D28	E63030-D28
NOUVEAUTÉS Marbre brun / Marbre blanc	E63000-D41	E63030-D41
Ardoise / Bois Hêtre	E63000-D42	E63030-D42
Fer poli / Rouille	E63000-D43	E63030-D43
Blanc Minéral / Blanc Minéral	E63000-D44	E63030-D44

Accessoires disponibles en 2 finitions :

Désignation	Code	Finition
Kit complet d'installation comprenant les profilés pour une installation de 2 panneaux en angle	E63031-GA E63031-BLV	Chrome Noir inimitable
 Profilé d'assemblage en ligne	E63032-GA E63032-BLV	Chrome Noir inimitable
 Profilé d'angle intérieur redécoupable	E63034-GA E63034-BLV	Chrome Noir inimitable
 Profilé d'angle extérieur redécoupable	E63005-GA E63005-BLV	Chrome Noir inimitable
 Profilé de finition	E63006-GA E63006-BLV	Chrome Noir inimitable
 Joint bas pour finition sans silicone visible	E63003-NF	Transparent

Décors
Structurés

Couleurs
Unies mates

Couleurs
Unies brillantes

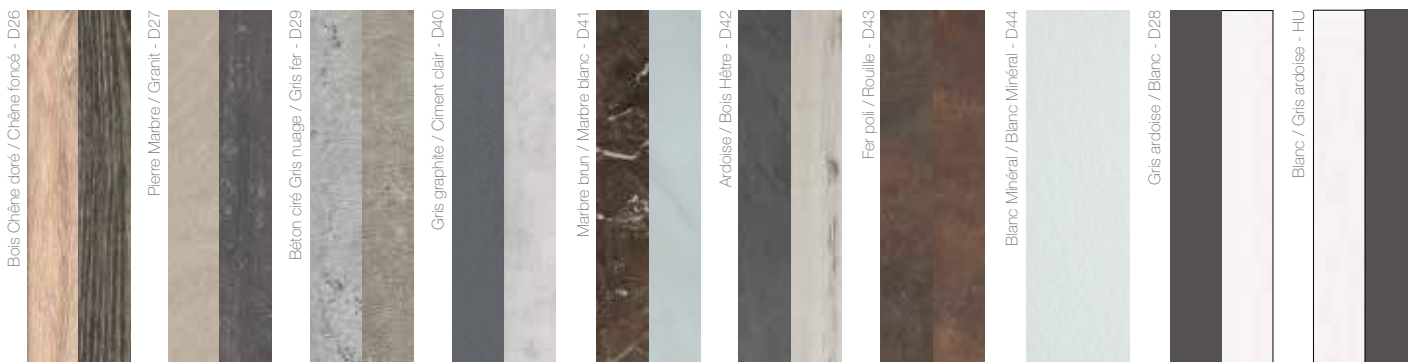

Panneaux muraux Flight

Une alternative au carrelage

Fabriqués à partir d'une résine bi-composants recouverte d'une couche d'acrylique, les panneaux muraux Flight sont extrêmement robustes et offrent une alternative à la pose traditionnelle de carrelage.

GAIN DE TEMPS

- Pas de joint de carrelage à faire
- Utilisation de la salle de bains après une installation rapide

FACILITÉ DE POSE

- Pas de compétences en carrelage, ni d'outillage requis, idéal en rénovation
- Panneaux redécoupables en largeur et en hauteur
- Encollage possible sur des murs bruts
- Cornière d'angle

HYGIÈNE ET ENTRETIEN

- Entretien facile : pas de joint de faïence, pas de développement de moisissures
- Traité antibactérien dans la masse par ions d'argent
- Étanchéité totale
- Garantie 10 ans



Panneaux muraux Flight

Existe en 4 dimensions :

E62601-00 Pour un receveur de 75 cm - 201 x 73,5 x 0,8 cm.

E62602-00 Pour un receveur de 80 cm - 201 x 77,5 x 0,8 cm.

E62608-00 Pour un receveur de 90 cm - 201 x 87,5 x 0,8 cm.

E62603-00 Pour un receveur de 120 cm - 201 x 117,5 x 0,8 cm.

À commander selon type d'installation :

E62606-00 Cornière d'angle à commander séparément.

E62607-00 Raccord panneau PVC pour assembler 2 panneaux entre eux.

1 Découpe aux dimensions



2 Perçage des arrivées d'eau



3 Vissage de la cornière d'angle





4 Encollage des panneaux au mastic-colle



5 Pose des panneaux



6 Pose d'un cordon silicone





Parois de douche **Contra**

Un grand nombre de modèles disponibles : parois fixes avec ou sans retour pivotant, porte pivotante, accès d'angle pivotant, porte battante, porte coulissante et paroi latérale fixe.

ROBUSTESSE

- Parois en verre de sécurité de 8 mm d'épaisseur (hors porte pivotante)

DESIGN SOBRE ET ÉLÉGANT

- Profilés Chrome ou Noir inimitable
- Barres de renfort discrètes
- 3 finitions de verre : transparent, bande d'intimité et teinté gris

ENTRETIEN FACILE

- Verre traité anticalcaire
- Visserie intégrée
- Hauteur de 200 cm (hors porte coulissante 195 cm) pour une réduction des projections d'eau

FACILITÉ DE POSE

- Portes réversibles pour un montage à droite ou à gauche



Verre transparent



Verre avec bande d'intimité

Paroi fixe

Paroi fixe réversible pour espace douche ouvert. Profilé chromé. Verre transparent 8 mm. Hauteur 200 cm. Barre de renfort au choix à commander séparément.

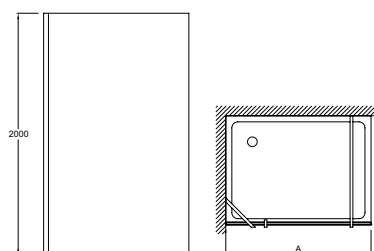

Largeur receveur (cm)	Largeur mini / maxi (cm) (A)	Code verre transparent	Code bande d'intimité
70	66 - 68	E22FT70-GA*	-
80	76 - 78	E22FT80-GA*	-
90	87 - 89	E22W90-GA	E22WD90-GA
100	97 - 99	E22W100-GA	E22WD100-GA
110	107 - 109	E22W110-GA	-
120	117 - 119	E22W120-GA	E22WD120-GA
130	127 - 129	E22W130-GA	-
140	137 - 139	E22W140-GA	E22WD140-GA

* Verre de 6 mm



Barre diagonale (1)



Barre verticale (2)



Barre horizontale (3)

Barre de renfort à commander impérativement avec la paroi fixe :

E22BT45-GA Barre diagonale fixée à 45° (1)

E22BWC-GA Barre verticale à fixer au plafond, longueur maxi 62 cm (2)

E22BW90-GA Barre horizontale fixée à 90°, longueur maxi 100 cm (3)



Paroi fixe en Noir inimitable et verre teinté gris. Livrée avec barre de renfort horizontale avec crochet porte-serviette

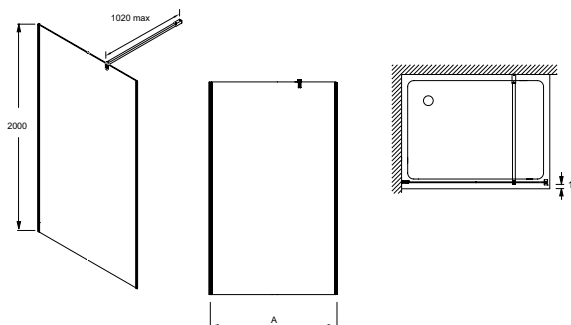

Largeur receveur (cm)	Largeur mini / maxi (cm) (A)	Code
90	87 - 89	E22W90-BLV
100	97 - 99	E22W100-BLV
120	117 - 119	E22W120-BLV
140	137 - 139	E22W140-BLV



Paroi fixe avec retour pivotant

Paroi fixe réversible en verre 8 mm pour un espace douche ouvert avec retour pivotant en 6 mm pour réduire les projections d'eau. Profilé chromé. Retour en verre transparent ou miroir. Hauteur 200 cm. Barre de renfort au choix à commander séparément.

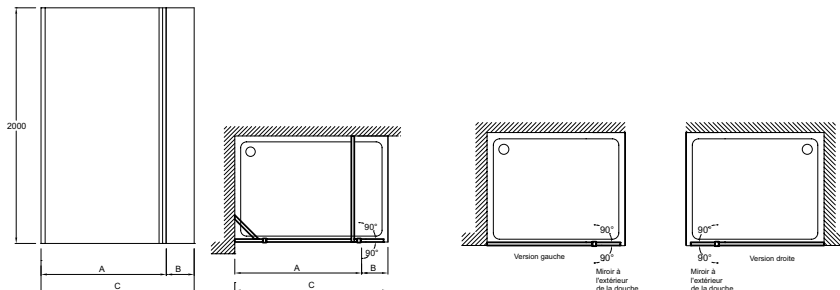

	C22WP90-GA C22WP90L-MZ C22WP90R-MZ	C22WP100-GA C22WP100L-MZ C22WP100R-MZ	C22WP120-GA C22WP120L-MZ C22WP120R-MZ	C22WP140-GA C22WP140L-MZ C22WP140R-MZ
Mm	1300	1400	1600	1800
A mini/maxi	915-935	1015-1035	1215-1235	1415-1435
B	355	355	355	355
C mini/maxi	1270-1290	1370-1390	1570-1590	1770-1790

Largeur totale mini / maxi (cm) (D)	Largeur paroi fixe	Largeur retour pivotant (cm) (D)	Avec retour verre transparent	Avec retour verre miroir version gauche	Avec retour verre miroir version droite
127 - 129	93	35	C22WP90-GA	C22WP90L-MZ	C22WP90R-MZ
137 - 139	103	35	C22WP100-GA	C22WP100L-MZ	C22WP100R-MZ
157 - 159	123	35	C22WP120-GA	C22WP120L-MZ	C22WP120R-MZ
177 - 179	143	35	C22WP140-GA	C22WP140L-MZ	C22WP140R-MZ



Porte coulissante

Porte coulissante 1 volet, à ouverture réversible droite ou gauche. Verre transparent de 8 mm traité anti-calcaire. Profilé en aluminium chromé avec cache de finition fait sans visserie apparente. Hauteur 195 cm. Fermeture magnétique fluide et silencieuse.

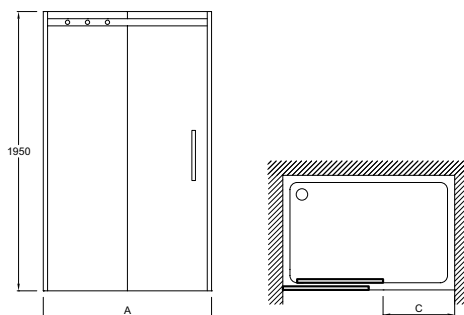

	Largeur receveur (cm)	Largeur mini / maxi porte seule	Largeur mini / maxi porte avec fixe	Ouverture (cm)	Montage	Code
Porte coulissante	120	117,5 - 120,5	116,5 - 118,5	44	Réversible	E22C120-GA
	140	137,5 - 140,5	136,5 - 138,5	54	Réversible	E22C140-GA
	160	157,5 - 160,5	156,5 - 158,5	64	Réversible	E22C160-GA
	170	167,5 - 170,5	166,5 - 168,5	64	Réversible	E22C170-GA
Panneau fixe	80		76 - 78			E22FC80-GA
	90		86 - 88			E22FC90-GA

En option:

Profilé d'extension chromé pour porte Contra coulissante
E22002-GA : + 20 mm en largeur

Parois de douche **Contra**



Porte pivotante

Porte pivotante réversible. Poignées et profilés chromés, fermeture magnétique. Verre transparent 6 mm. Hauteur 200 cm. Mécanisme de levage intégré. Barre de renfort à commander séparément pour un montage avec côté fixe. La porte peut s'ouvrir à 180° (pas de butée).

Porte pivotante avec et sans côté fixe (80 à 120 cm)

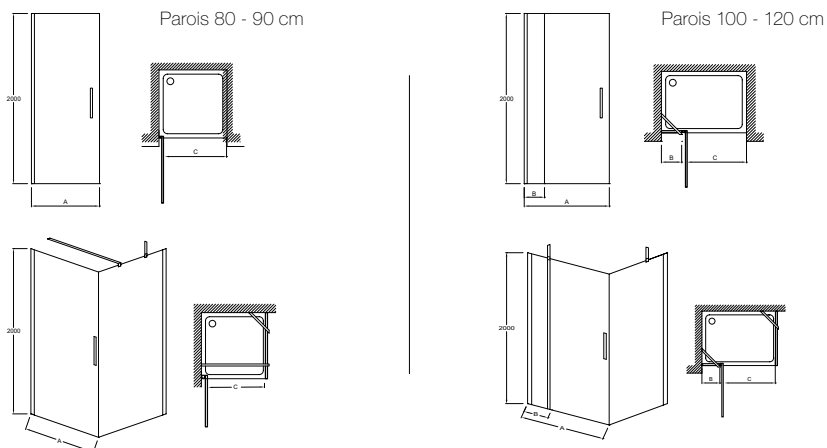

Porte pivotante XXL avec et sans côté fixe (130 à 170 cm)

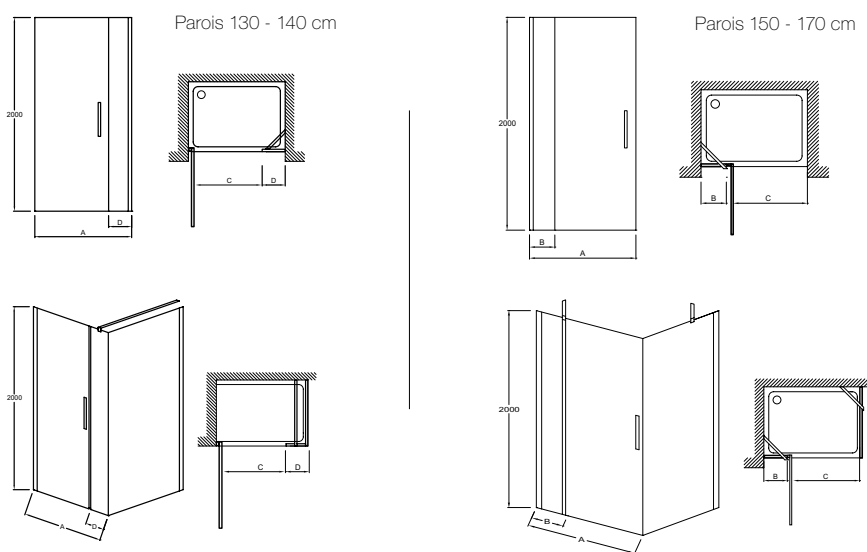

Largeur Porte (cm) (A)	Largeur Côté fixe (cm)		Largeur mini / maxi (cm)		Ouverture (cm) (C)	Code	
	(B)	(D)	Porte seule	Porte avec fixe		Installation en niche	Installation avec paroi latérale fixe
80	-	-	76,4-80	76,4-78,2	65	E22T80-GA	E22T81-GA
90	-	-	86,4-90	86,4-88,2	75	E22T90-GA	E22T91-GA
100	24,6	-	96,4-100	96,4-98,2	65	E22T100-GA	E22T101-GA
120	44,6	-	116,4-120	116,4-118,2	65	E22T120-GA	E22T121-GA
130	-	40	126,4-130		75	E22T91-GA + E22L40-GA	
140	-	50	136,4-140		75	E22T91-GA + E22L50-GA	
150	24,6	50	146,4-150		65	E22T101-GA + E22L50-GA	
160	44,6	40	156,4-160		65	E22T121-GA + E22L40-GA	
170	44,6	50	166,4-170		65	E22T121-GA + E22L50-GA	

Barre de renfort à commander obligatoirement en plus du côté latéral fixe:

E22BT45-GA Barre horizontale fixée à 45° (recommandée pour les installations en niche)

E22BW90-GA Barre horizontale fixée à 90° (uniquement pour les parois de 80 et 90 cm de large, recommandée pour les installations avec paroi latérale fixe)

En option:

Profilé d'extension chromé pour porte Contra coulissante

E22002-GA : + 20 mm en largeur



Accès d'angle pivotant

2 portes pivotantes sans encadrement pour une ouverture totale.
 Profilés et poignées chromés.
 Verre transparent 6 mm. Hauteur 200 cm. Compensation murale 18 mm.
 Possibilité de commander 2 portes de dimensions différentes.
 Livrées avec 2 baguettes de seuil.
 Pièce de jonction à commander obligatoirement pour former l'angle et assurer une étanchéité complète à l'ensemble.

Largeur receveur (cm)	Largeur mini / maxi (cm) (A)	Code	Pièce de jonction
80	76,4-78	E22T81-GA	E22T11-GA
90	86,4-88	E22T91-GA	
100	96,4-98	E22T101-GA	
120	116,4-118	E22T121-GA	

Ouverture (cm) (C)	80	90	100	120
80	650	698	650	650
90	698	750	698	698
100	650	698	650	650
120	650	698	650	650

2 portes de mêmes dimensions
80 ou 90 cm

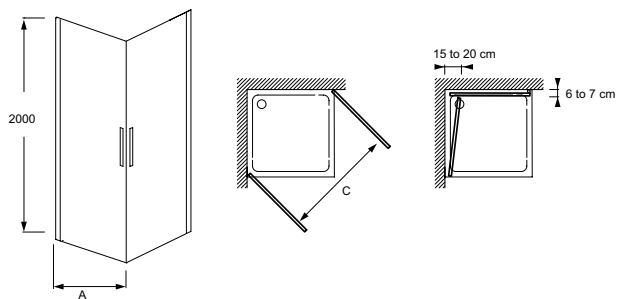

2 portes de mêmes dimensions
100 ou 120 cm

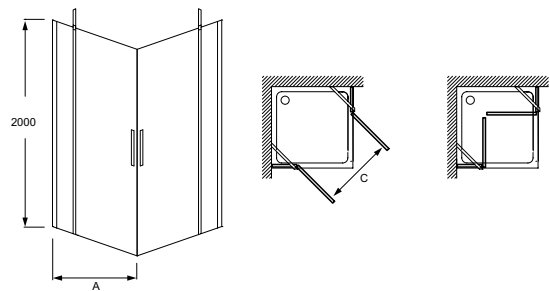

2 portes de dimensions différentes

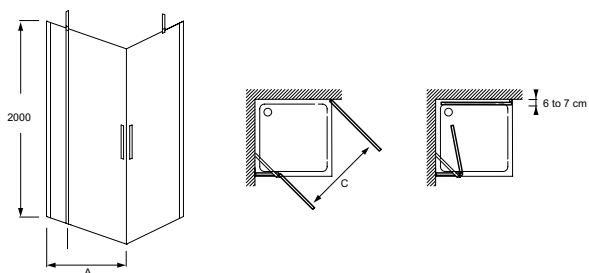

Parois de douche **Contra**



Paroi latérale fixe à associer avec porte pivotante

Paroi fixe pour montage en angle avec une porte pivotante. Profilés chromés. Verre transparent 6 mm. Hauteur 200 cm.

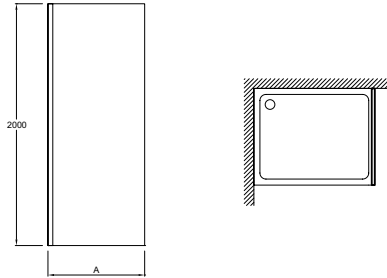

Largeur receveur (cm)	Largeur mini / maxi (mm) Porte avec fixe (A)	Code
70	660-680	E22FT70-GA
80	760-780	E22FT80-GA
90	860-880	E22FT90-GA
100	960-980	E22FT100-GA

En option:

Profilé d'extension chromé pour porte Contra coulissante
E22002-GA : + 20 mm en largeur



Un grand nombre de modèles disponibles : porte pivotante, porte coulissante, quart de rond, accès d'angle coulissant, porte pliante, paroi latérale fixe et paroi fixe en alignement.

FINITIONS SOIGNÉES

- Profilés en aluminium chromé avec caches de finition hauts. Poignées intérieures et extérieures en métal

ENTRETIEN FACILE

- Verre transparent 6 mm traité anticalcaire
- Hauteur 190 cm
- Portes déclinables pour les modèles coulissants



FACILITÉ DE POSE

- Compensation murale de 25 mm sur chaque profilé mural
- Portes pré-assemblées en usine
- Profilés d'extension permettant de gagner 15 mm de chaque côté du mur

Porte pivotante



Paroi pivotante avec paroi fixe et fixe de 40 cm en alignement

Porte pivotante à ouverture réversible droite ou gauche

Installation en niche ou en angle avec paroi latérale fixe. Pré-assemblée en usine. Joints magnétiques de fermeture et profilés bas pour une excellente étanchéité. Possibilité d'élargir avec 1 ou 2 parois en alignement (E14L40-GA). Profilé d'extension 15 mm en option.

NB : La paroi fixe en alignement doit être fixée au mur. Elle ne peut pas former un angle avec une paroi latérale fixe.

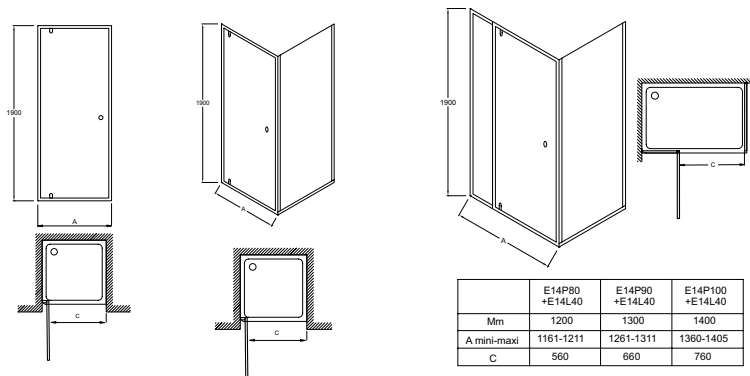

Porte pivotante					Paroi latérale fixe	
Largeur (cm) (A)	Largeur mini / maxi (cm) porte seule	Largeur mini / maxi avec fixe	Ouverture (cm) (C)	Code	Largeur (cm) (B)	Code
80	74,5-79,5	76,1-78,6	56	E14P80-GA	40	E14L40-GA
90	84,5-89,5	86,1-88,6	66	E14P90-GA		
100	94,5-99,5	96,1-98	76	E14P100-GA		

Porte coulissante



Porte coulissante 1 volet, à ouverture réversible droite ou gauche

Installation en niche ou en angle avec paroi latérale fixe. Pré-assemblée en usine. Joints magnétiques de fermeture et profilés bas pour une excellente étanchéité. Ouverture fluide et silencieuse. Porte déclinable pour un nettoyage facile. Profilés d'extension 15 mm en option.

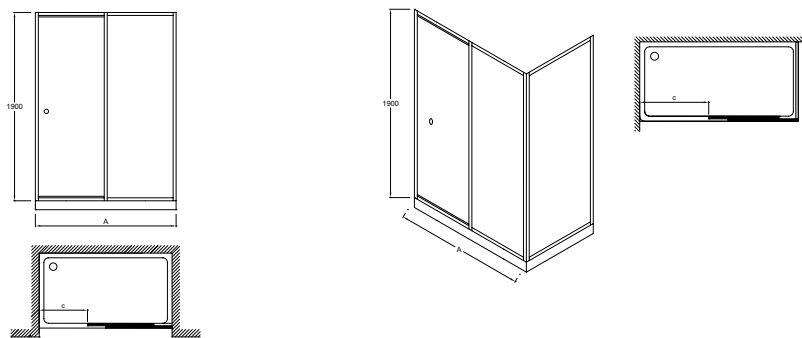

Largeur (cm) (A)	Largeur mini / maxi (cm) porte seule	Largeur mini / maxi avec fixe	Ouverture (cm) (C)	Code
100	94,5-99,5	96,1-98,6	40	E14C100-GA
120	114,5-119,5	116,1-118,6	50	E14C120-GA
140	134,5-139,5	136,1-138,6	60	E14C140-GA

Parois de douche Serenity

Quart de rond



Quart de rond 2 portes coulissantes

Joint magnétique de fermeture et profilés bas pour une excellente étanchéité. Ouverture/fermeture fluide et silencieuse. Portes déclipables pour un nettoyage facile. Compatible avec receveur Flight de rayon 550 mm.

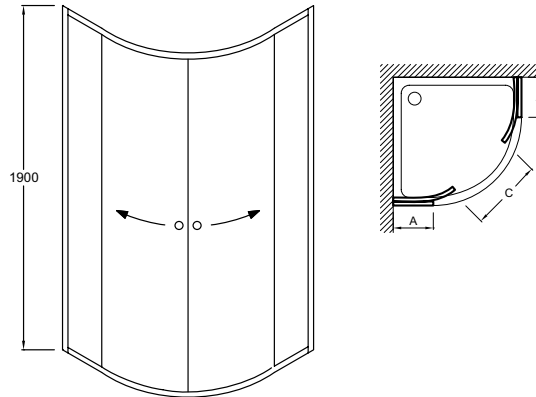

Largeur receveur (cm) (A)	Largeur mini / maxi (cm)	Ouverture (cm) (C)	Code
80 x 80	76,2-78,7	40	E14R80-GA
90 x 90	86,2-88,7	53	E14R90-GA

Accès d'angle coulissant



Accès d'angle 2 portes coulissantes

Joint magnétique de fermeture et profilés bas pour une excellente étanchéité. Ouverture/fermeture fluide et silencieuse. Porte déclipable pour un nettoyage facile.

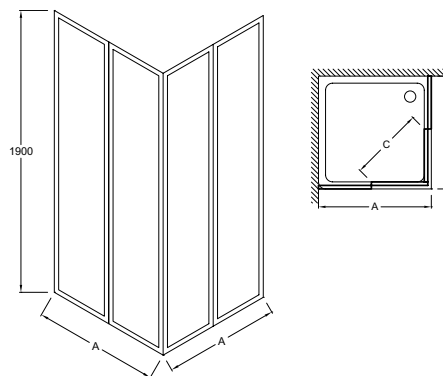

Largeur receveur (cm) (A)	Largeur mini / maxi (cm)	Ouverture (cm) (C)	Code
80 x 80	75,8-78,3	44,7	E14A80-GA
90 x 90	85,8-88,3	51,8	E14A90-GA

Parois de douche Serenity

Paroi latérale fixe

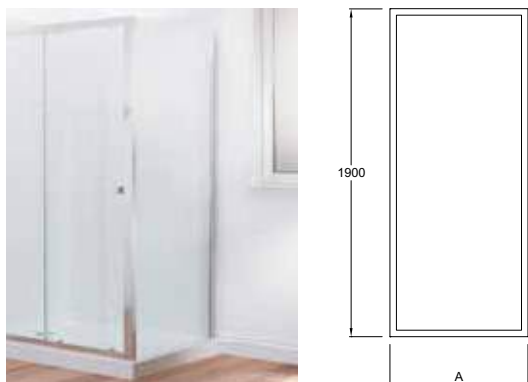

Paroi latérale fixe réversible droite ou gauche pour montage en angle avec portes Serenity (hors quart de rond et accès d'angle)

Pré-assemblée en usine. Profilé d'extension en option 15 mm.

Largeur receveur (cm) (A)	Largeur mini / maxi (cm) (A)	Code
70	66,2-68,7	E14F70-GA
80	76,2-78,7	E14F80-GA
90	86,2-88,7	E14F90-GA

Paroi fixe en alignement pour porte pivotante et pliante



Paroi fixe en alignement, pour portes pivotantes et pliantes Serenity

Possibilité d'ajouter 1 ou 2 paroi fixes dans l'alignement des portes pivotantes et pliantes pour agrandir l'espace de douche.

À installer uniquement contre un mur.

Largeur (cm)	Largeur mini / maxi (cm) (A)	Code
40	37,5 - 40	E14L40-GA

En option :

Profilés d'extension chromés pour les portes Serenity (hors quart de rond et accès d'angle).

E9A1323-GA : + 15 mm en largeur

E14025-GA : + 25 mm en largeur

Baignoires fonte



Baignoire Volute

Baignoire à encastrer, par-dessus, par-dessous ou en pose affleurante. Vidage encastré et pieds réglables inclus.

Avec fond antidérapant.

Existe en 3 dimensions :

CE6D038-00 Baignoire 180 x 80 cm - 230/160 L*.

CE6D037-00 Baignoire 170 x 80 cm - 216/146 L*.

CE6D036-00 Baignoire 160 x 75 cm - 170/100 L*.

Existe en îlot.

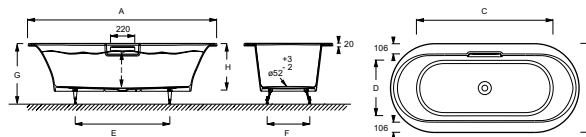

Mm	E6D036	E6D037	E6D038
A	1600	1700	1800
B	750	800	800
C	1160	1230	1330
D	470	500	500
E	750	850	950
F	370	390	390
G	530	560	560
H	400	430	430
I	309	340	340

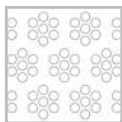

Baignoire Cléo

Baignoire double dos avec installation au choix : en îlot sur pieds ou à encastrer.

E2901N-00 Baignoire 175 x 80 cm

Finition extérieur blanc.

Avec fond antidérapant.

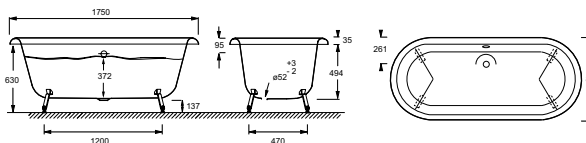

Existe en version : extérieur peint d'une couleur RAL au choix (parmi 189 couleurs mates ou satinées)

Options :

E4010N-00 Jeu de 4 pieds « patte de lion » réglables peints en blanc

E4014-NF Jeu de pieds métal pour Cléo à encastrer

E7807-CP Vidage chrome Pop up pour baignoire Cléo

Compatible avec les pare-bains Odéon Up et Struktura (voir p.67)



Baignoire Parallele

Avec fond antidérapant :

Existe en 2 dimensions :

E2947-00 Baignoire 170 x 70 cm - 199/129 L*.

E2946-00 Baignoire 150 x 70 cm - 166/96 L*.

Existe aussi avec percement pour poignées :

E2948-00 170 x 70 cm.

E2949-00 150 x 70 cm.

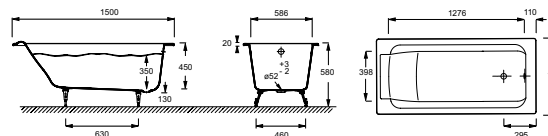
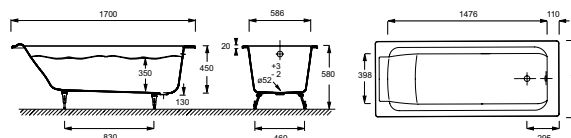

Options :

E4113-NF Jeu de 4 pieds réglables.

E60327-CP Jeu de 2 poignées.

E6D159-CP Vidage conseillé.

Compatible avec les pare-bains Odéon Up et Struktura (voir p.67)



Baignoire Soissons

Existe en 3 dimensions :

NF E2921-00 Baignoire 170 x 70 cm - 158/88 L*.

NF E2931-00 Baignoire 160 x 70 cm - 145/75 L*.

NF E2941-00 Baignoire 150 x 70 cm - 141/71 L*.



Options :

E4113-NF Jeu de 4 pieds réglables.

E6D159-CP Vidage conseillé.

Fond antidérapant : ajouter -F- au code modèle (ex : E2921-F-00)

Compatible avec les pare-bains Odéon Up et Struktura (voir p.67)

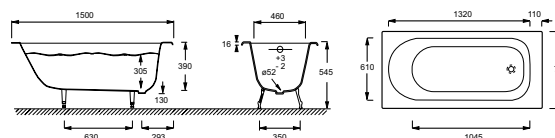
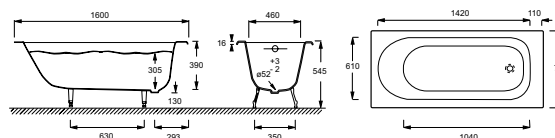
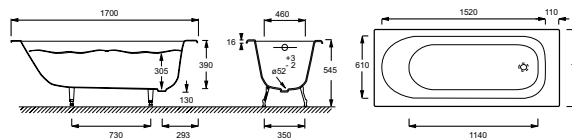

Baignoires acrylique rectangulaires



BioCote



Baignoire Odéon Rive Gauche

Baignoire à encastrer autoportante en FLIGHT. Acrylique traité antibactérien dans la masse (ions d'argent), pour plus d'informations www.biocote.com/fr
Grande profondeur de bain pour une immersion totale.

Livrée avec pieds réglables.

En option : vidage et poignées chromées

E6D153-00 Baignoire 180 x 85 cm - double dos,

E6D152-00 Baignoire 170 x 75 cm - double dos,

E6D151-00 Baignoire 170 x 70 cm - simple dos,

Options :

E70174-CP Vidage conseillé pour E6D153 et E6D152

E6D159-CP Vidage conseillé pour E6D151

E6D155-CP Poignées chromées

Compatible avec les pare-bains Struktura et Odéon Up (voir p.67)

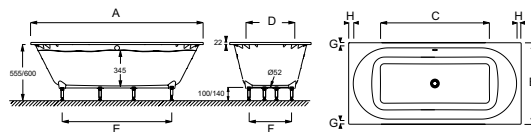

	E6D152-00	E6D153-00
A	1700 ⁻¹	1800 ⁻¹
B	750 ⁻¹	850 ⁻¹
C	1220	1320
D	450	550
E	1040	1140
F	350	450
G	50	50
H	58	58

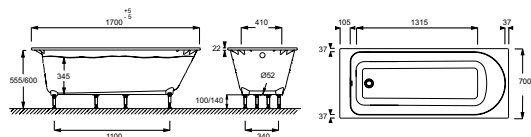

Baignoire Odéon Up

Baignoire aux formes ergonomiques livrée avec coussin et poignées chromées (à installer ou non).

Existe en 6 dimensions :

E6058-00 Baignoire 180 x 90 cm - 280/210 L*,

E6048-00 Baignoire 180 x 80 cm - 245/175 L*,

E6049-00 Baignoire 170 x 75 cm - 205/135 L*,

E6080-00 Baignoire 170 x 70 cm - 185/115 L*,

E6057-00 Baignoire 160 x 75 cm - 190/120 L*,

E6060-00 Baignoire 150 x 70 cm - 155/85 L*,

Options :

E6D159-CP Vidage conseillé.

E4932-GA Pare-bain 1 volet avec porte-serviettes en inox brossé, verre transparent 5 mm

Compatible avec les pare-bains Struktura et Odéon Up (voir p.67)
Existe en version balnéo

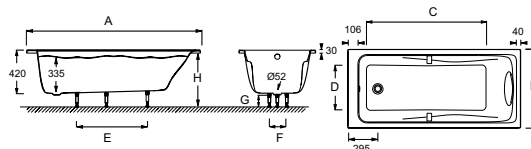

Mm	E6058	E6048	E6049	E6080	E6057	E6060
A	1800 ⁻¹	1800 ⁻¹	1700 ⁻¹	1702 ⁻¹	1600 ⁻¹	1498 ⁻¹
B	902 ⁻¹	803 ⁻¹	755 ⁻¹	705 ⁻¹	755 ⁻¹	700 ⁻¹
C	1280	1280	1180	1180	1080	980
D	600	500	450	400	450	400
E	900	900	750	750	750	650
F	300	300	200	200	200	140
G	118/158	120/160	120/160	120/160	115/155	118/163
H	525/565	535/575	530/570	530/570	525/565	533/578



CHANTIER

Baignoire Corvette

Existe en 6 dimensions :

E60900-00 Baignoire 180 x 80 cm - 195/125 L*.

E60905-00 Baignoire 170 x 80 cm - 181/111 L*.

E60901-00 Baignoire 170 x 75 cm - 166/96 L*.

E60902-00 Baignoire 170 x 70 cm - 150/80 L*.

E60903-00 Baignoire 160 x 70 cm - 140/70 L*.

E60904-00 Baignoire 150 x 70 cm - 128/58 L*.

Option :

E6D159-CP Vidage conseillé.

Compatible avec les pare-bains Odéon Up et Struktura (voir p.67)

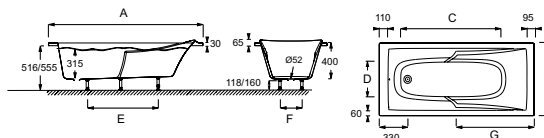

Mm	E60900	E60905	E60901	E60902	E60903	E60904
A	1798 ⁻¹	1700 ⁻¹	1700 ⁻¹	1700 ⁻¹	1597 ⁻¹	1497 ⁻¹
B	804 ⁻¹	803 ⁻¹	754 ⁻¹	705 ⁻¹	700 ⁻¹	700 ⁻¹
C	1167	1067	1067	1067	954	954
D	380	280	330	280	280	280
E	750	750	700	700	650	600
F	200	200	140	140	140	140
G	900	850	850	850	800	750

* Volume d'eau maximum au trop-plein volume d'eau réellement consommé (avec corps immergé de 70 kg).

Baignoires acrylique bain-douche



Baignoire bain-douche Néo
Ensemble incluant baignoire, marche-pied et vidage spécifique (E6D015-CP). Une accessibilité renforcée grâce à un marche-pied en bois et une hauteur réduite à 50 cm. Existe en 4 dimensions :

CE6D004R-00
Baignoire 180 x 90/70, version droite, 272/202 L*.

CE6D004L-00
Baignoire 180 x 90/70, version gauche, 272/202 L*.

CE6D002R-00
Baignoire 170 x 90/70, version droite, 258/188 L*.

CE6D002L-00
Baignoire 170 x 90/70, version gauche, 258/188 L*.

CE6D000R-00
Baignoire 160 x 90/70, version droite, 255/185 L*.

CE6D000L-00
Baignoire 160 x 90/70, version gauche, 255/185 L*.

CE6D119R-00
Baignoire 150 x 80/60, version droite, 204/134 L*.

CE6D119L-00
Baignoire 150 x 80/60, version gauche, 204/134 L*.



Options :
E6D135-00 Tablier frontal et latéral spécifique réversible, en aluminium prédécoupé.

E4930-GA Pare-bain 2 volets avec charnières chromées. Verre transparent de 6 mm traité anticalcaire. Profilé chromé. Réversible droite / gauche. 1er volet pivotant extérieur / intérieur à 90° et 2ème volet pliant intérieur à 180°.

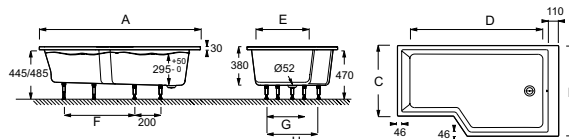

Mm	E6D119R	E6D000R	E6D002R	E6D004R
A	1495 ⁻³	1590 ⁻³	1690 ⁻³	1790 ⁻³
B	800 ⁻³	900 ⁻³	900 ⁻³	900 ⁻³
C	600 ⁻³	700 ⁻³	700 ⁻³	700 ⁻³
D	1220	1320	1320	1420
E	430	530	530	530
F	660	760	760	760
G	190	290	290	290
H	390	490	490	490

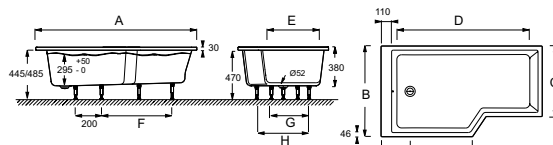

Mm	E6D119L	E6D000L	E6D002L	E6D004L
A	1495 ⁻³	1590 ⁻³	1690 ⁻³	1790 ⁻³
B	800 ⁻³	900 ⁻³	900 ⁻³	900 ⁻³
C	600 ⁻³	700 ⁻³	700 ⁻³	700 ⁻³
D	1220	1320	1320	1420
E	430	530	530	530
F	660	760	760	760
G	190	290	290	290
H	390	490	490	490

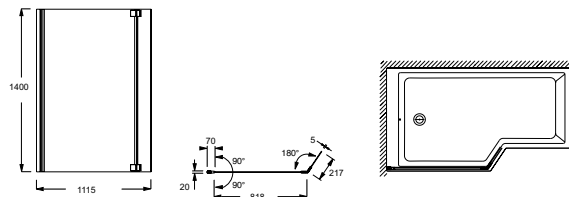

Baignoire bain-douche Struktura
Large espace douche à fond plat et dossier relevé pour le confort du bain. Hauteur de baignoire réduite à 51 cm pour un accès facilité.

E6D020-00 Baignoire 170 x 75 cm - 192/122 L*.

E6D021-00 Baignoire 170 x 70 cm - 178/108 L*.



Options :
E6D159-CP Vidage standard.
E6D042-GA Pare-bain (voir texte ci-contre).

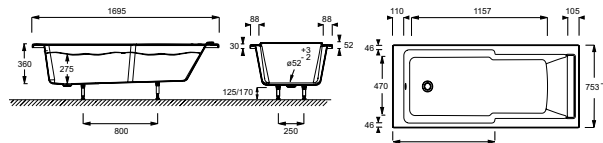

E6D020

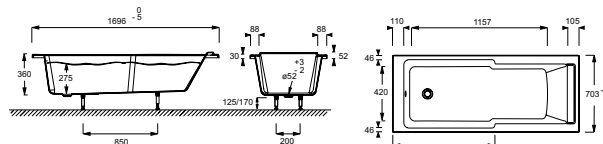

E6D021

Baignoires acrylique d'angle et pare-bains



Baignoire Domo

E60223-00 Baignoire d'angle
135 x 135 cm - 230/160 L*.
Existe aussi avec châssis autoportant et
tablier monté en usine E60224-00.

Options :

E6187-00 Tablier acrylique 135 x 135 cm.

E6D159-CP Vidage conseillé.

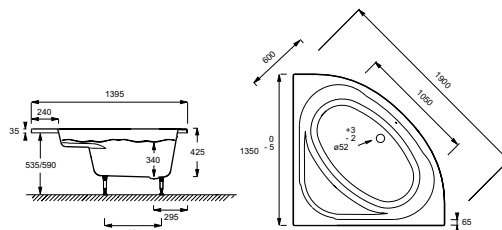

* Volume d'eau maximum au trop-plein volume / d'eau réellement consommé (avec corps immergé de 70 kg).

Pare-bains



E4932-GA Pare-bain Odéon Up

1 volet pivotant intérieur et extérieur,
avec porte-serviettes en inox
brossé. Verre transparent 6 mm
traité anticalcaire. Profilés chromés.
Réversible droite/gauche

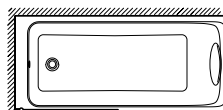
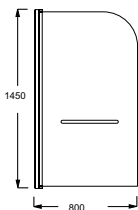

E6D042-GA Pare-bain Struktura 1 volet
pivotant intérieur et extérieur. Système de levage
intégré, verre transparent 6 mm traité anticalcaire.
Profilés chromés. Réversible droite/gauche.

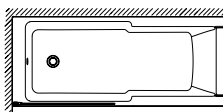
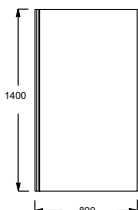

ROBINETTERIE DE SALLE DE BAINS

Mitigeurs **Strayt**



ECO D'EAU

E8776-CP Mitigeur lavabo - Modèle standard

avec flexibles d'alimentation PEX.
Bague-limiteur de température.
Aérateur anti-calcaire.
Bonde de vidage en métal.
Débit limité à 5 l/mn.
Existe sans vidage: **E8919-CP**
Existe en modèle médium, hauteur 177 mm :
E37327-CP et E98339-CP (sans vidage)

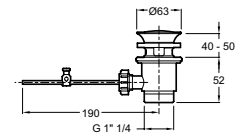
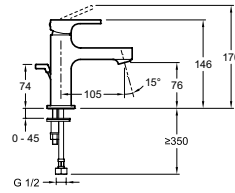

ECO D'EAU

E37329-CP Mitigeur lavabo - Haut

avec flexibles d'alimentation.
Bague-limiteur de température.
Aérateur anticalcaire intégré et incliné.
Bonde de vidage en métal.
Débit limité à 5 l/mn.
Existe sans vidage : **E98340-CP**.

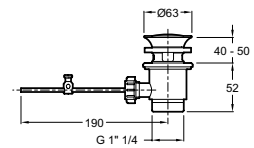
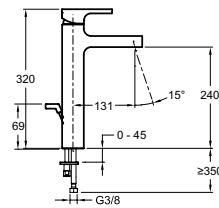

E45371-CP Mitigeur douche

Bague-limiteur de température.
Clapet anti-retour.
Raccords et rosaces murales.

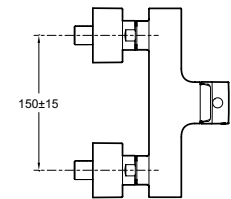
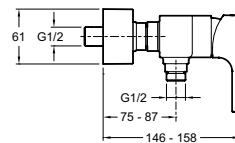

E9096-CP Mitigeur thermostatique douche

Butée de sécurité à 40°C.
Température maxi inférieure à 50°C.
Economiseur d'eau : butée escamotable.
Corps tiède.
Poignées en métal.
Clapets anti-retour sur les alimentations
Raccords et rosaces murales.

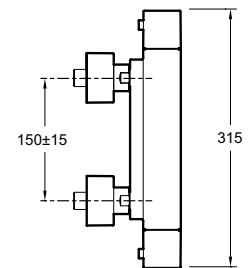
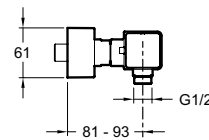

E9127-CP Mitigeur thermostatique bain-douche mural

Inverseur intégré dans la poignée de débit.
Butée de sécurité à 40°C.
Température maxi inférieure à 50°C.
Corps tiède.
Poignées en métal.
Clapets anti-retour sur les alimentations.
Aérateur anticalcaire intégré et incliné.
Raccords et rosaces murales.
Existe sur gorge : **E9129-CP**

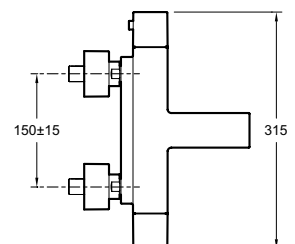
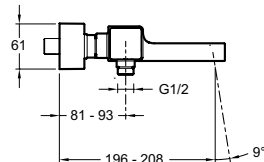

Mitigeurs Cüff



NF E37301-CP Mitigeur lavabo - Standard
 avec flexibles d'alimentation PEX.
 Bague-limiteur de température.
 Aérateur anticalcaire intégré et incliné.
 Tirette latérale.
 Bonde de vidage en métal.
 Débit limité à 5 l/mn.
 ECAU : E00 Ch2 A3 U3 Ps3
 Existe sans vidage : **E98297-CP**
 Existe en version C3 : **E77306-CP** avec vidage
 Existe en version C3 : **E770307-CP** sans vidage
 ECAU : E0 C3 A2 U3 Ge5.

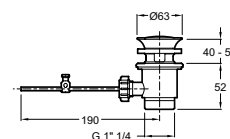
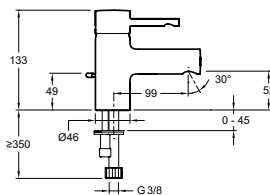

NF E37041-CP Mitigeur lavabo - Medium
 avec flexibles d'alimentation PEX.
 Bague-limiteur de température.
 Aérateur anticalcaire intégré et incliné.
 Tirette latérale.
 Bonde de vidage en métal.
 Débit limité à 5 l/mn.
 ECAU : E00 Ch2 A3 U3 Ps3
 Existe sans vidage : **E98298-CP**
 Existe en version C3 : **E77308-CP** avec vidage
 Existe en version C3 : **E77309-CP** sans vidage
 ECAU E0 C3 A2 U3 Ge5.

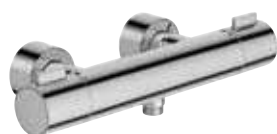
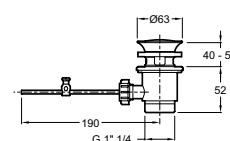
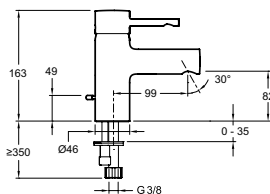

NF E37035-CP Mitigeur thermostatique douche mural
 Economiseur d'eau : Butée escamotable.
 Butée de sécurité à 38°C.
 Température maxi inférieure à 50°C.
 Corps tiède.
 Poignées en métal.
 Clapet anti-retour sur les alimentations.
 Raccords et rosaces murales.
 ECAU : E1 C3 A3 U3 Ge5.

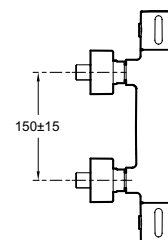
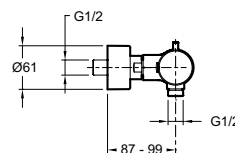

NF E78520-CP Mitigeur thermostatique bain-douche mural
 Inverseur intégré dans la poignée de débit.
 Butée de sécurité à 38°C.
 Température maxi inférieure à 50°C.
 Aérateur anticalcaire intégré.
 Corps tiède.
 Poignées en métal.
 Clapet anti-retour sur les alimentations.
 Raccords et rosaces murales.
 ECAU : E1 C3 A3 U3 Ge5.
 Existe sur gorge : **E78521-CP**

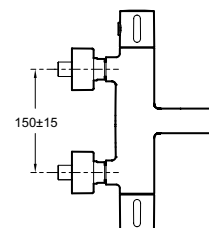
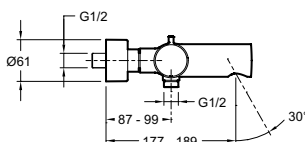

NF E45532-CP Mitigeur bain-douche mural
 Inverseur automatique verrouillable.
 Bague-limiteur de température.
 Raccords et rosaces murales.
 Aérateur anticalcaire intégré et incliné.
 Clapet anti-retour sur sortie douche.
 ECAU : E3/1 C2 A2 U3 Ge3
 Existe en modèle douche : **E45533-CP**
 ECAU : E1 C2 A3 U3 Ge3.
 Existe sur gorge : **E37043-CP**

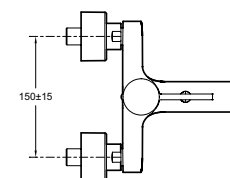
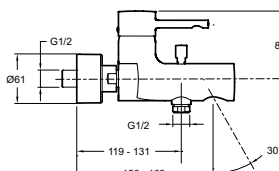

ROBINETTERIE DE SALLE DE BAINS

Mitigeurs **Aleo**

Nouveau kit d'installation rapide 5|35", breveté Jacob Delafon



Une installation en 5 étapes et 35 secondes : facile, rapide et confortable



Tige filetée avec arrêt de filetage

- Gain de temps
- Protection du mécanisme intérieur



Joint centreur

- Installation optimisée
- Meilleure stabilité
- Élimination du risque de fuite



Etrier antichute et son joint fibre intégré

- Plus pratique
- Meilleure protection de la vasque



Ecrou rapide en polyamide renforcé de fibre de verre

- Se pince et se remonte en quelques dixièmes de secondes
- Fixation rapide et sûre
- Résiste à la corrosion (supérieure à la norme NF077)



ÉCO D'EAU

E72275-4-CP Mitigeur lavabo
avec flexibles d'alimentation PEX tournants.
Bague-limiteur de température.
Aérateur anticalcaire. Bonde de vidage métal.
Tirette latérale. Débit limité à 5 l/min.
Inclus kit d'installation rapide 5|35"
ECAU : E00 Ch2 A3 U3 Ps3.

Existe sans vidage : **E72277-4-CP** NF



E98332-4-CP Mitigeur lavabo
Avec cartouche C3 pour des économies d'eau
et d'énergie (levier centré = eau froide).
Limiteur de débit sensitif. Débit limité à 10 l/mn.
ECAU : E0 C3 A2 U3 Ge5

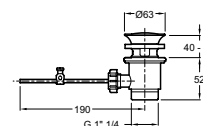
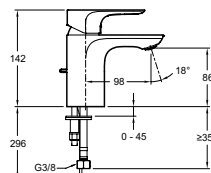

ÉCO D'EAU

E72298-4-CP Mitigeur lavabo, modèle haut
avec flexibles d'alimentation PEX tournants.
Bague-limiteur de température.
Aérateur anticalcaire. Bonde de vidage métal.
Tirette latérale. Débit limité à 5 l/min.
Inclus kit d'installation rapide 5|35"
Existe sans vidage : **E72299-4-CP** NF

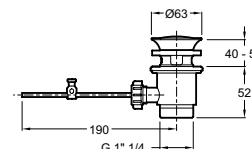
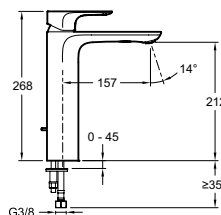

ÉCO D'EAU

E72278-4-CP Mitigeur lavabo, bec tube
avec flexibles d'alimentation PEX tournants.
Bague-limiteur de température.
Aérateur anticalcaire. Bonde de vidage métal.
Tirette latérale. Débit limité à 5 l/min.
Inclus kit d'installation rapide 5|35"

E98331-4-CP Mitigeur lavabo, bec tube
Modèle avec cartouche C3 pour des économies
d'eau et d'énergie (levier centré = eau froide).
Limiteur de débit sensitif. Débit limité à 10 l/mn.

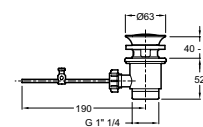
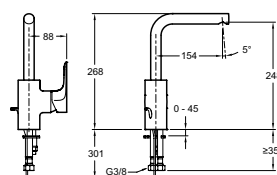

Mitigeurs Aleo



NF E72284-CP Mitigeur bain-douche monotrou
avec flexibles d'alimentation.
Bague-limiteur de température. Aérateur anticalcaire "pièce".
Clapet anti-retour sur sortie douche.
Inverseur automatique à bouton-poussoir.
ECAU : E3/1 C2 A2 U3.

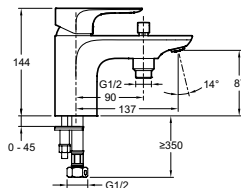

ÉCO D'EAU
NF E72282-CP Mitigeur bain-douche mural
Inverseur automatique à bouton-poussoir.
Aérateur anticalcaire pièce.
Raccords et rosaces murales.
Bague-limiteur de température.
Limiteur de débit sensitif.
Ecau : E3/1 C2 A2 U3 Ge3.
Existe sur gorge : **E72283-CP NF**

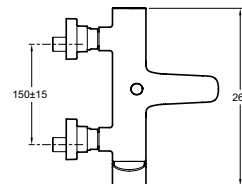
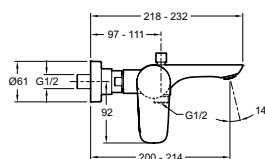

ÉCO D'EAU
NF E72351-CP Mitigeur douche mural
Bague-limiteur de température.
Economiseur d'eau : butée sensitive.
Clapet anti-retour sur la sortie douche.
Avec raccords et rosaces murales. **NF**

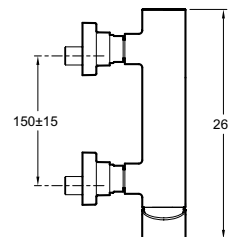
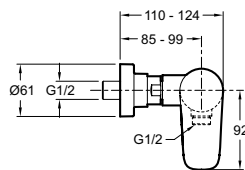

ÉCO D'EAU
NF E72286-CP Mitigeur thermostatique bain-douche mural
Inverseur à bouton-poussoir.
Economiseur d'eau : butée escamotable.
Butée de sécurité à 37°C.
Température maxi inférieure à 50°C.
Corps tiède. Aérateur anticalcaire pièce.
Clapet anti-retour sur les alimentations.
Raccords et rosaces murales
Existe sur gorge : **E72287-CP NF**
Existe en modèle douche : **E72352-CP NF**

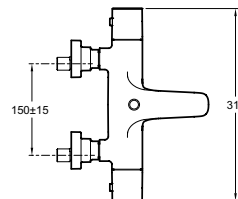
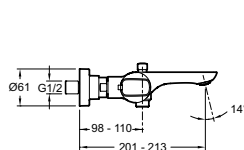

ÉCO D'EAU
NF E72352-CP Mitigeur thermostatique douche
Economiseur d'eau : butée escamotable.
Butée de sécurité à 37°C.
Température maxi inférieure à 50°C.
Corps tiède.
Poignées en métal.
Clapet anti-retour sur les alimentations.
Raccords et rosaces murales.
ECAU : E1 C3 A3 U3 Ge5.

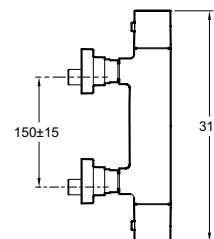
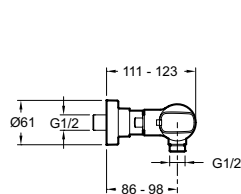

ROBINETTERIE DE SALLE DE BAINS

Mitigeurs Kumin



E99980-CP Mitigeur lavabo - Standard

avec flexibles d'alimentation
Bague-limiteur de température.
Bonde de vidage en métal. Tirette latérale.
Débit limité à 5 l/mn.
Existe sans vidage : **E99984-CP** **NF**
ECAU : E00 Ch2 A3 U3 Ps3

E99981-CP Mitigeur lavabo avec cartouche C3

Limiteur de débit sensitif.
Débit limité à 11 l/mn.
ECAU : E0 C3 A2 U3 Ge5

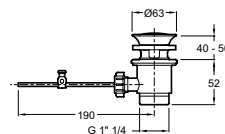
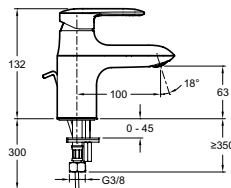

E98827-CP Mitigeur lavabo - Medium

avec flexibles d'alimentation.
Bague-limiteur de température.
Débit limité à 5 l/mn.
Bonde de vidage en métal.
Tirette latérale.
Aérateur anticalcaire "pièce".
ECAU : E00 Ch2 A3 U3 Ps3

Existe sans vidage : **E99447-CP** **NF**

E99944-CP Mitigeur lavabo avec cartouche C3

Limiteur de débit sensitif.
Débit limité à 11 l/mn.
ECAU : E0 C3 A2 U3 Ge5

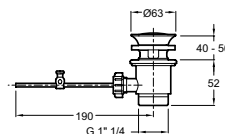
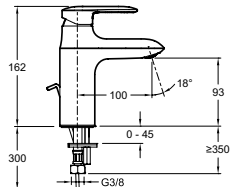

E99463-CP Mitigeur douche

Limiteur de débit sensitif.
Bague-limiteur de température.
Clapet anti-retour sur la sortie douche.
Raccords et rosaces murales.
ECAU : E1 C2 A3 U3 Ge3

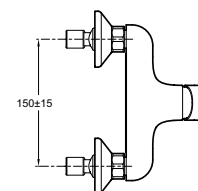
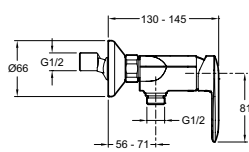

E1385-CP Mitigeur bain-douche mural

Bague-limiteur de température.
Inverseur verrouillable.
Clapet anti-retour sur sortie douche.
ECAU : E3/1 C2 A2 U3 Ge3

Limiteur de débit sensitif.
Aérateur anticalcaire.

Existe en modèle monotrou : **E99458-CP** **NF**

Existe sur gorge : **E99461-CP**

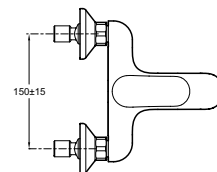
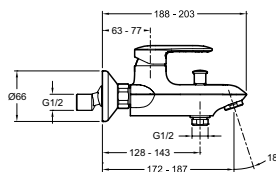

Economisez l'eau et l'énergie avec les robinetteries ayant obtenu le classement C3.

En 2013, les classements ECAU établis par le CSTB ont évolué avec un nouveau classement nommé « C3 ». Les exigences du classement C3 s'ajoutent à celles du C2 qui favorisent les économies d'eau par la présence d'une butée Eco d'eau ou d'un limiteur sensitif et sont les suivantes :

- Pour les thermostatiques, l'eau mitigée est limitée à une température maxi de 50°C.
 - Pour les mitigeurs mécaniques, il n'y a pas de consommation d'eau chaude lorsque le levier est situé dans l'axe du robinet.
- Pour les établissements publics, le classement EChAU s'applique avec un débit de 5 l/mn sur les lavabos.

Cette évolution entre dans le cadre de la Réglementation Thermique 2012 (RT2012). En répondant à celle-ci, un logement BBC équipé d'un mitigeur lavabo, d'un mitigeur cuisine et d'un thermostatique douche répondant au classement C3, réduit de 5 % la consommation d'énergie pour l'eau chaude sanitaire (soit 10 % de l'énergie consommée par le logement) et de 25 % la consommation d'eau.



ECO D'EAU

- E16027-4D-CP Mitigeur lavabo** avec flexibles d'alimentation PEX et bonde de vidage métal. Limiteur de débit sensitif. Tirette latérale. Aérateur anticalcaire. Débit : 10 l/mn. Bague-limiteur de température. ECAU : E0 C2 A2 U3 Ge3.

Existe avec vidage métallo-plastique : **E16027-4-CP**

- E98258-CP Mitigeur lavabo avec cartouche C3** Bonde de vidage en métal. Débit : 10 l/mn. ECAU : E0 C3 A2 U3 Ge5.
- Existe avec vidage métallo-plastique : **E98257-CP**

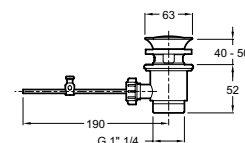
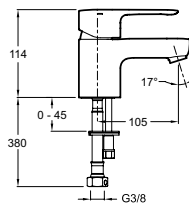

- E16024-4-CP July Easy - Mitigeur lavabo** avec flexibles d'alimentation PEX et bonde de vidage métal. Levier Easy à commande au coude de 150 mm, monté en usine. Cartouche séquentielle (ouverture/fermeture et réglage par déplacement horizontal du levier). Température maximale pré-réglée à 40°C (avec alimentation en eau chaude à 62°C et eau froide à 12°C sous 3 bars). Aérateur anticalcaire.

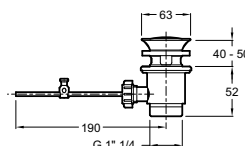
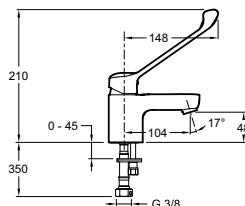

ECO D'EAU

- E8455-CP Mitigeur thermostatique douche mural.** Économiseur d'eau : butée escamotable. Butée de sécurité à 37°C. Température maxi inférieure à 50°C. Clapets anti-retour sur les alimentations. Corps tiède. Raccords et rosaces murales. ECAU : E1 C3 A3 U3 Ge5.
- Existe en modèle bain-douche : **E45714-CP**
- ECAU : E3/1 C3 A2 U3 Ge5.

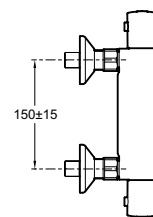
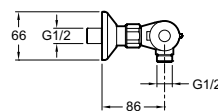

- E16033-4-CP Mitigeur bain-douche mural** avec inverseur automatique verrouillable. Limiteur de débit sensitif. Bague-limiteur de température. Clapet anti-retour sur sortie douche. Raccords et rosaces murales. Aérateur anticalcaire. ECAU : E3/1 C2 A2 U3 Ge3.
- Existe en modèle monotrou : **E16028-4-CP**
- Existe en modèle sur gorge : **E16043-CP**
- Existe en modèle douche : **E16029-4-CP**
- ECAU : E1 C2 A3 U3 Ge3.

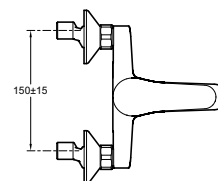
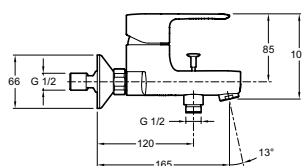

ROBINETTERIE DE SALLE DE BAINS

Mitigeurs Brive



CHANTIER



E78110-CP Mitigeur lavabo avec flexibles d'alimentation

Bague-limiteur de température.
Tirette latérale. Bonde de vidage en métal.
Aérateur anticalcaire.
Débit limité à 5 l/mn.
ECAU : E00 Ch2 A3 U3 Ps3
Existe avec bonde de vidage métallo-plastique :

E75760-CP

Existe sans vidage **E75762-CP**

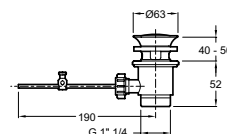
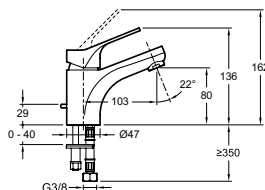

E78111-CP Mitigeur lavabo avec cartouche C3

Pour des économies d'eau et d'énergie (levier centré = eau froide).
Limiteur de débit sensitif. Bonde de vidage métal.
Débit limité à 9 l/mn.
ECAU : E0 C3 A2 U3 Ge5
Existe avec bonde de vidage métallo-plastique :

E75759-CP



E78116-CP Mitigeur lavabo, bec tube, avec cartouche CH3

Limiteur de débit sensitif. Bonde de vidage métal.
Débit limité à 5 l/mn.
ECAU : E00 Ch3 A3 U3

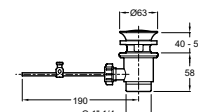
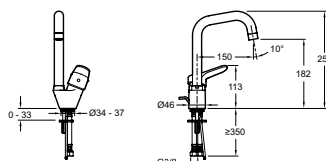

E75765-CP Mitigeur douche mural avec flexibles d'alimentation

Bague-limiteur de température.
Limiteur de débit sensitif.
Clapet anti-retour sur la sortie douche.
Raccords et rosaces murales.
Aérateur anticalcaire.
ECAU : E1 C2 A2 U3 Ge3

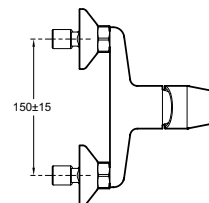
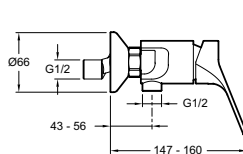

E75766-CP Mitigeur bain-douche mural

Bague-limiteur de température.
Limiteur de débit sensitif.
Raccords et rosaces murales.
Inverseur automatique verrouillable.
ECAU : E3/1 C2 A2 U3 Ge3
Existe sur gorge : **E75768-CP**.

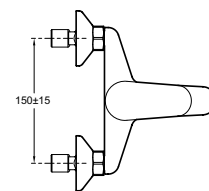
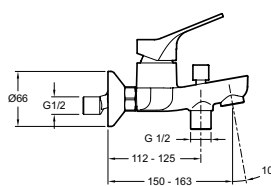

E75769-CP Mitigeur bain-douche monotrou

Flexibles d'alimentation avec raccords G 3/8.
Bague-limiteur de température.
Limiteur de débit sensitif.
Inverseur automatique verrouillable.
Aérateur anticalcaire.
Clapet anti-retour sur sortie douche.
ECAU : E3/1 C2 A2 U3 Ge3

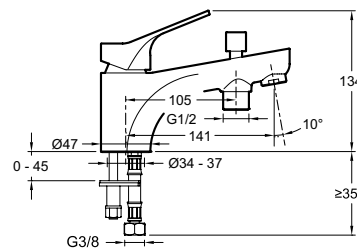

Thermostatiques Brive Robust



Les thermostatiques Jacob Delafon fonctionnent parfaitement avec un chauffe-eau à accumulation. Une puissance d'au moins 18 Kw est requise pour un chauffe-eau instantané ou mixte. La réactivité de la cellule thermostatique est exceptionnellement rapide (0,1 à 0,4 s) : pas le moindre écart de température n'est ressenti.

ERGONOMIE ET CONFORT

- Le design des poignées offre une excellente prise en main.
- L'inverseur automatique est verrouillable.

SÉCURITÉ

- Le concept de la fonderie compartimentée isole le passage de l'eau chaude, le corps du mitigeur reste tiède.
- Sécurité assurée grâce à la cartouche thermostatique.

ÉCONOMIE D'EAU

- Une butée franchissable sur la poignée de débit limite ce dernier (5 à 7,6 L/mn).



NF E75771-CP Mitigeur thermostatique douche

Economiseur d'eau ; butée escamotable. Butée de sécurité à 37°C. Température maxi inférieure à 50°C. Corps tiède. Clapets anti-retour sur les alimentations. Raccords et rosaces murales. ECAU : E1 C3 A2 U3 Ge5

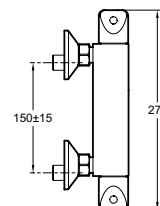
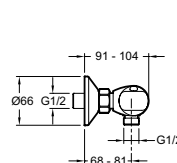

NF E75772-CP Mitigeur thermostatique bain-douche mural

Economiseur d'eau ; butée escamotable. Butée de sécurité à 37°C. Température maxi inférieure à 50°C. Corps tiède. Inverseur automatique verrouillable. Clapets anti-retour sur les alimentations. Raccords et rosaces murales. ECAU : E3/1 C3 A2 U3 Ge5

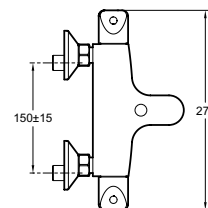
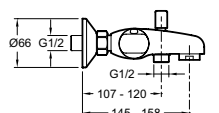

Thermostatiques Ligne Confort



E24394-CP Mitigeur thermostatique douche mural

Economiseur d'eau ; butée escamotable. Butée de sécurité à 37°C. Température maxi inférieure à 50°C. Corps tiède. Clapets anti-retour sur les alimentations. Avec raccords et rosaces murales.

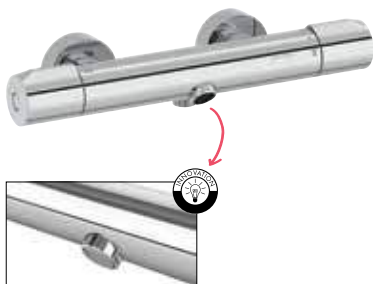
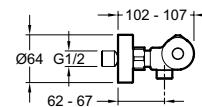
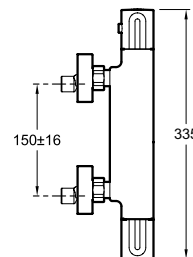

E24395-CP Mitigeur thermostatique bain-douche mural

Bec bain parfaitement intégré. Inverseur intégré à la poignée de débit. Economiseur d'eau ; butée escamotable. Butée de sécurité à 37°C. Température maxi inférieure à 50°C. Corps tiède. Aérateur anticalcaire. Clapets anti-retour sur les alimentations. Raccords et rosaces murales.

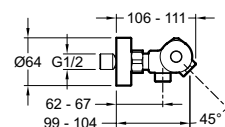
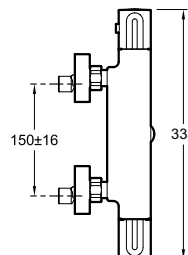



Robinetterie de cuisine



NF E98333-CP Aléo - Mitigeur évier avec cartouche C3 et flexibles d'alimentation PEX.
 Pour des économies d'eau et d'énergie (levier centré = eau froide).
 Bec tube orientable.
 Aérateur anticalcaire intégré.
 Débit : 8 l/mn
 Perçement Ø 35 mm
 ECAU : E0 C3 A2 U3

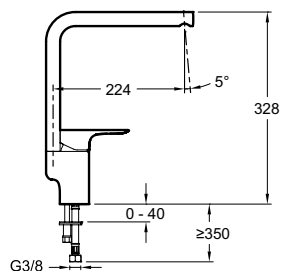

NF E99477-CP Kumin - Mitigeur évier avec cartouche C3
 Pour des économies d'eau et d'énergie (levier centré = eau froide).
 Flexibles d'alimentation tournants.
 Bague-limiteur de température.
 Limiteur de débit sensitif.
 Bec tube orientable
 Aérateur anticalcaire. Débit : 10 l/mn.
 Perçement Ø 35 mm
 ECAU : E0 C3 A2 U3 Ge5.

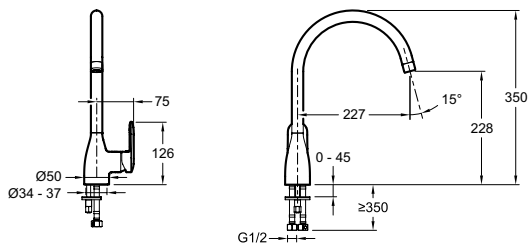

NF E5243-CP July - Mitigeur évier, bec tube orientable, avec flexibles d'alimentation PEX.
 Limiteur de débit sensitif.
 Bague-limiteur de température.
 Aérateur anticalcaire. Débit : 10 l/mn.
 Existe en version bec profilé **E10684-4-CP NF**
 ECAU : E0 C2 A2 U3 Ge3.

NF Existe avec cartouche C3 E98325-CP
 Débit : 10 l/mn.

NF E98324-CP July évier, bec profilé
 Perçement Ø 35 mm
 ECAU : E0 C3 A2 U3 Ge5.

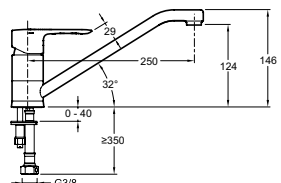
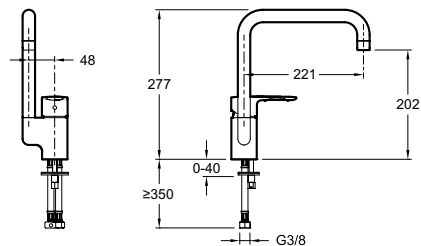

NF E75770-CP Brive - Mitigeur évier avec cartouche C3
 Pour des économies d'eau et d'énergie (levier centré = eau froide).
 Flexibles d'alimentation.
 Bec tube orientable. Bague-limiteur de température.
 Limiteur de débit sensitif.
 Débit : 11 l/mn.
 ECAU : E0 C3 A2 U3 Ge5

NF E78115-CP Brive - Mitigeur évier bec profilé
 ECAU : E0 C3 A2 U3 Ge5

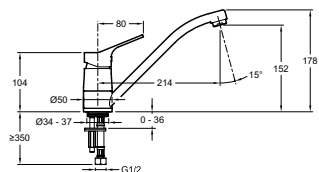
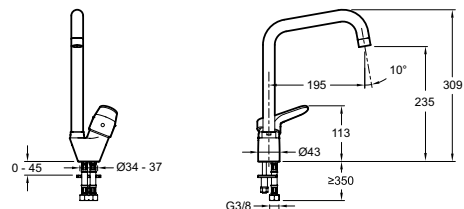

NF E78114-CP Brive - Mitigeur mural - bec tube pivotant. Cartouche C3 à économie d'eau et d'énergie.
 Flexibles d'alimentation PEX.
 Bague-limiteur de température.
 Aérateur anti-calcaire.
 Débit : 11 l/mn.
 ECAU : E0 C3 A1 U3

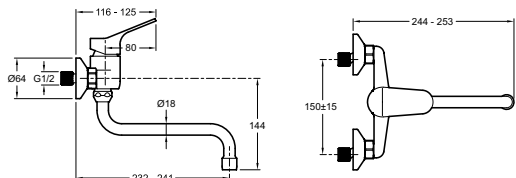

HYDROMASSAGE

Robinetterie encastrée **Modulo**

Modulo est un système d'encastrement pour concevoir et personnaliser l'espace douche. La plateforme universelle d'encastrement permet d'intégrer soit des mitigeurs mécaniques, soit des thermostatiques ou encore des inverseur 3 voies.

PERSONNALISATION

- Multiples possibilités : mitigeurs mécaniques ou thermostatiques avec 1, 2 ou 3 sorties d'eau au choix.

POSE FACILITÉE ET FIABLE

- Nombreux points de fixation facilitant l'installation.
- Solution polyvalente, s'intégrant dans toutes les cloisons avec une profondeur comprise entre 80 et 110 mm, carrelage inclus.

INSTALLATION FACILE

- Les mécanismes et les façades peuvent être installés en fin de chantier et remplacés ultérieurement.

DESIGN

- Un espace douche épuré et design.
- Façades en métal et poignées rondes ou carrées, contemporaines ou classiques pour s'intégrer dans tous les styles de salle de bains.

Mitigeur thermostatique ou mécanique à encastrer

1 SORTIE D'EAU



+



Mitigeur thermostatique ou mécanique à encastrer

2 SORTIES D'EAU



+



Mitigeur thermostatique ou mécanique

3 SORTIES D'EAU



+



Inverseur à encastrer 3 sorties d'eau

Robinetterie digitale DTV Prompt

DTV Prompt, un système de douche électronique simple et intuitif :

- **Préchauffer votre douche sans gaspiller d'eau :** Une fois la température souhaitée atteinte, l'eau se coupe jusqu'à ce que vous entriez dans votre douche.
- **Mettre en pause :** Couper l'eau pendant que vous vous lavez les cheveux, ou vous rasez.
- **Minuteur :** pour fixer des limites à l'usage de la douche ou au remplissage du bain.
- **Alimenter plusieurs accessoires :** Avec 2 sorties d'eau G1/2, douchette à main, douchettes latérales, douche de tête, bec bain... les accessoires peuvent fonctionner l'un après l'autre, débit maxi 30 l/mn par sortie ou ensemble avec un débit maximum de 50 l/mn sous 3 bars.
- **Facile à installer :** L'interface est reliée à l'unité thermostatique par un câble de type téléphonique de 6 mètres de long. L'unité thermostatique, équipée d'un transformateur 12 volts, se raccorde au secteur. Deux interfaces peuvent être reliées à l'unité thermostatique pour une mise en route depuis l'extérieur de la douche : conseillée pour l'accessibilité.



527D-0 Interface digitale, blanche

527D-1CP Interface digitale, Chrome/satin

6 mètres de câble type téléphonique + raccord RJ11 fournis
Dimensions 197 x 68 x 19 mm



528D-K-NA Unité thermostatique

2 alimentations G1/2 – 2 sorties G1/2

Débit : en fonction des accessoires (maxi 50 l/mn sur les 2 sorties, ou 30 l/mn sur 1 sortie)
Dimensions 340 x 318 x 68 mm

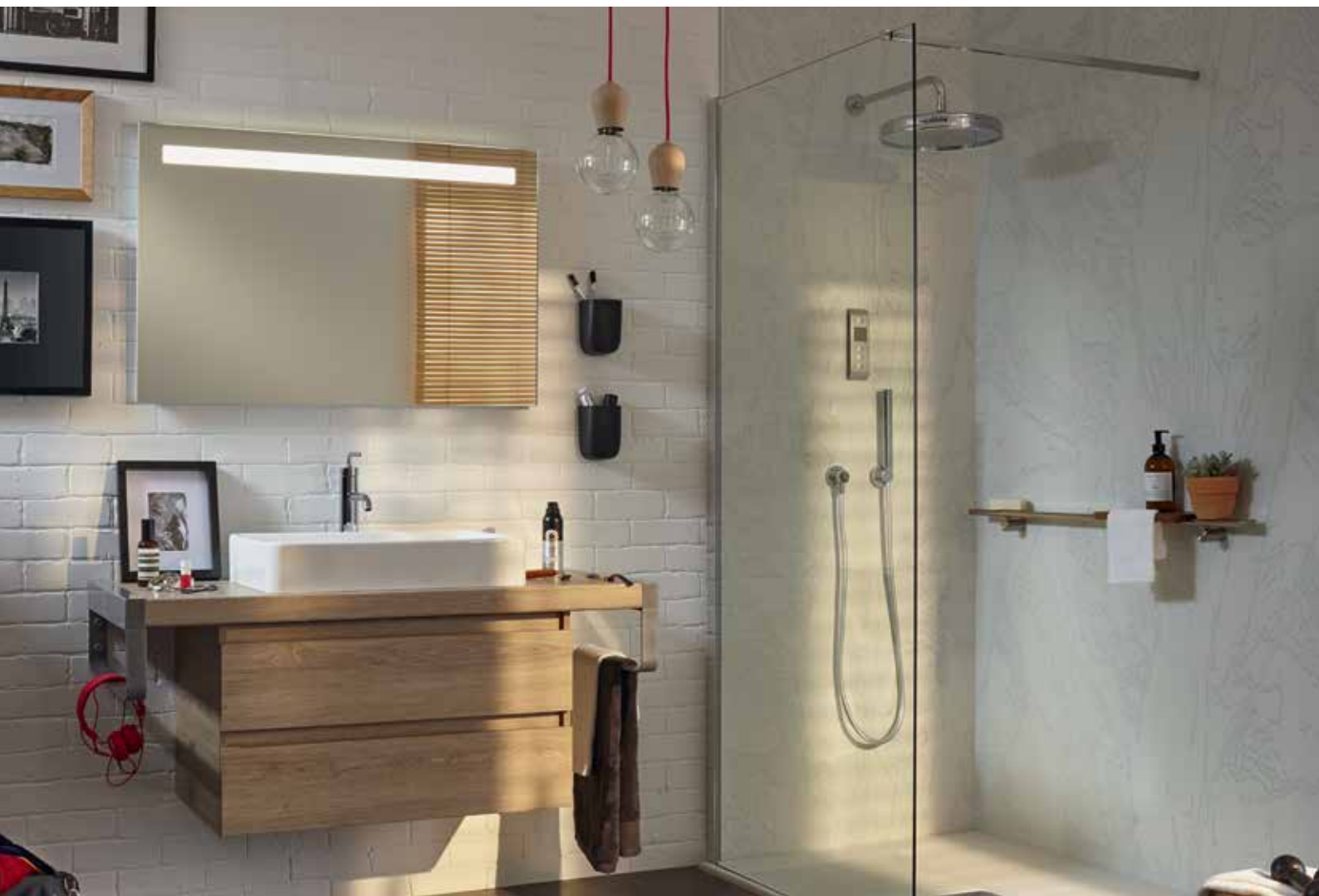



HYDROMASSAGE

Colonnes de douche et colonnes bain-douche July

DOUCHE DE TÊTE AU CHOIX

- Disponible avec douche de tête ronde ou carrée

RÉGLAGE FACILE

- Support de douchette : facile à régler d'une seule main
- Canne orientable au montage

ERGONOMIE

- Inverseur discret en métal (positionné autour de la sortie du flexible de douche) ou dans la poignée de débit



CHANTIER

E5523-CP July - Colonne de douche avec mitigeur thermostatique et douche de tête carrée
 Canne orientable au montage.
 Economiseur d'eau : butée escamotable.
 Butée de sécurité à 37°C escamotable. Température maxi inférieure à 50°C.
 Douche de tête carrée en ABS 200 mm (débit 10l/mn)
 Corps tiède.
 Flexible de douche lisse anti-torsion 1600 mm.
 Douchette à main Citrus Ø90 mm 4 jets.
 Inverseur discret au niveau du flexible de douche.
 Clapets anti-retour sur les alimentations.
 Existe avec tête de douche ronde: **E45716-CP**

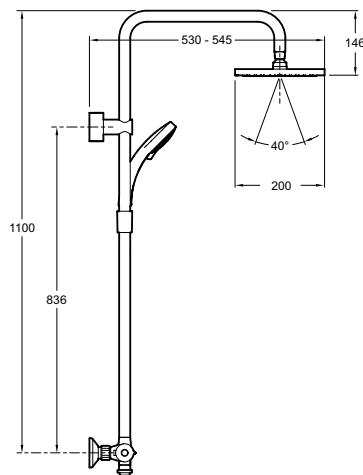

E78192-CP July - Colonne bain-douche avec mitigeur thermostatique et douche de tête carrée.

Canne orientable et ajustable en hauteur au montage.
 Inverseur intégré à la poignée pour passage pomme de tête <-> bain ,et inverseur verrouillable pour passage bain <-> douchette.
 Butée de sécurité à 37°C. Température maxi inférieure à 50°C.
 Corps tiède.
 Douche de tête carrée en ABS 200 mm (débit : 10 l/mn).
 Douchette à main Citrus Ø 90 mm - 4 jets (débit: 10 l/mn).
 Flexible de douche lisse anti-torsion 1750 mm.
 Clapets anti-retour sur les alimentations.
 Existe avec une tête de douche ronde: **E99741-CP**

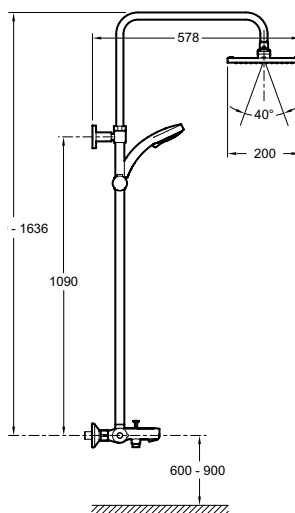



HYDROMASSAGE

Colonnes de douche

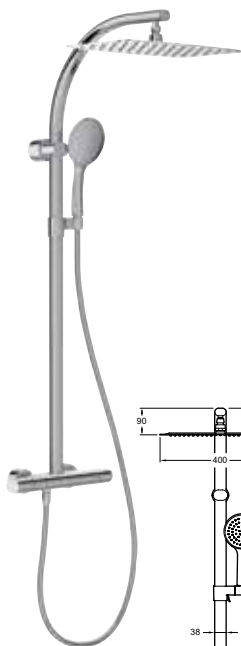

E20642-CP Oblo Design - Colonne de douche avec mitigeur thermostatique.
 Douche de tête rectangulaire 400 x 250 mm, en métal (débit : 15 l/mn).
 Flexible de douche lisse anti-torsion 1600 mm, aspect métal.
 Douchette à main Ø 120 mm tout chrome (débit 10 l/mn).
 Inverseur intégré dans poignée de débit.
 Butée de sécurité à 38°C. Température maxi inférieure à 50°C.
 Corps tiède. Clapets anti-retour sur les alimentations.

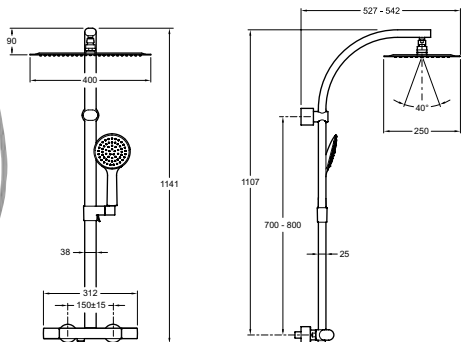

E98321-CP Stray - Colonne de douche avec mitigeur thermostatique.
 Douche de tête carrée en métal : 250 mm (débit : 10 l/mn) sur rotule.
 Butée de sécurité à 38°C.
 Température maxi inférieure à 50°C.
 Corps tiède.
 Poignées en métal.
 Inverseur sur poignée de débit du thermostatique.
 Coulisseau-support de douchette en métal, orientable.
 Flexible de douche lisse anti-torsion.
 Douchette à main Shift Square 2 jets.
 Clapets anti-retour sur les alimentations.

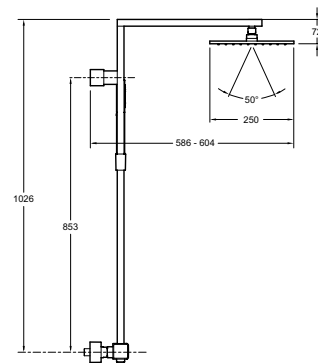

E11717-CP Oblo - Colonne de douche avec mitigeur thermostatique.
 Douche de tête ronde en métal : 250 mm (débit : 10 l/mn) sur rotule.
 Inverseur sur poignée de débit du thermostatique.
 Butée de sécurité à 38°C.
 Température maxi inférieure à 50°C.
 Corps tiède.
 Poignées en métal.
 Coulisseau-support de douchette en métal, orientable.
 Flexible de douche lisse anti-torsion.
 Douchette à main EO Small.
 Clapets anti-retour sur les alimentations.

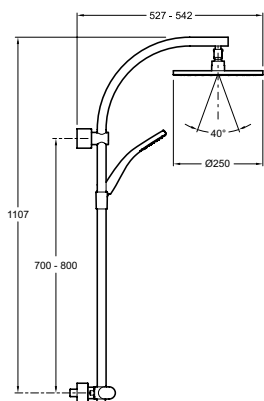

E8993-CP Toobi - Colonne de douche avec mitigeur thermostatique et douche de tête ronde.
 Douche de tête ronde en métal Ø 250 mm (débit : 10 l/mn).
 Canne Ø 25 mm orientable au montage.
 Flexible de douche lisse anti-torsion 1600 mm.
 Douchette à main Shift Ellipse, 2 jets (débit : 10 l/mn).
 Thermostatique avec inverseur sur poignée de débit.
 Butée de sécurité à 40°C. Température maxi inférieure à 50°C.
 Corps tiède. Clapets anti-retour sur les alimentations.
 Existe en version normalisée **E78522-CP NF** avec douche de tête en ABS et douchette Stick - 1 jet
 ECAU: E1 C3 A3 U3

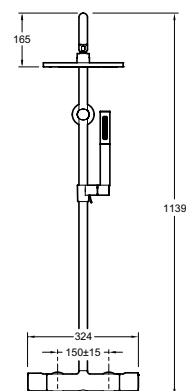

HYDROMASSAGE

Colonnes de douche



E24444-CP Brive - Colonne de douche avec mitigeur thermostatique

Douche de tête ronde en ABS Ø 200 mm (débit : 10 l/mn).
 Canne orientable et ajustable au montage.
 Flexible de douche lisse anti-torsion 1600 mm, aspect métal.
 Douchette à main Ø 100 mm, 5 jets (débit : 10 l/mn).
 Thermostatique avec inverseur sur poignée de débit
 Butée de sécurité à 37°C. Température maxi inférieure à 50°C.
 Corps tiède. Clapets anti-retour sur les alimentations.
 ECAU : E1 C3 A2 U3

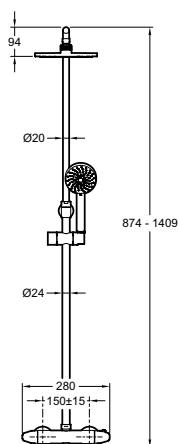

E11715-CP EO Ronde - Colonne de douche (hors robinetterie)

Douche de tête ronde en ABS : 200 mm (débit : 10 l/mn) sur rotule.
 Douchette à main Shift Ellipse 2 jets.
 Bras de douche orientable au montage à 150°C.
 Canne Ø 25 mm orientable au montage
 Inverseur discret au niveau du flexible de douche.
 Flexible de douche 1,60 m anti-torsion et flexible de raccordement à la robinetterie 0,75 m.
 Coulisseau-support de douchette en métal, orientable.
 Existe en version avec douche de tête carrée :
E11716-CP

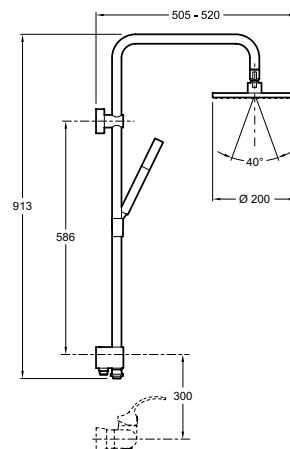

E45893-CP EO Eco - Colonne de douche (hors robinetterie)

Douche de tête carrée en ABS 200 mm sur rotule (débit : 10 l/mn)
 Douchette à main Citrus Ø 90 mm - 4 jets
 Inverseur ergonomique.
 Flexible de douche 1,60 m anti-torsion et flexible de raccordement à la robinetterie 0,75 m.
 Coulisseau-support de douchette en métal, orientable.
 Clapet anti-retour.

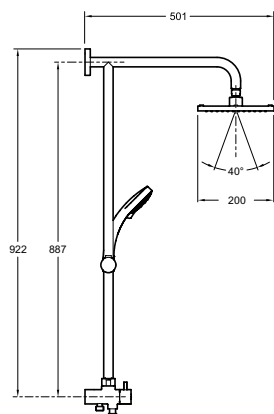

Sets de douche



Awaken Geometric
E99898-CP Awaken - Ensemble de douche avec barre et porte-savon.
 Douchette à main Ø 110 mm - 3 jets.
 Débit : 9 l/mn avec limiteur de débit.
 Barre métallique Ø 22 mm - Longueur 60 cm.
 Flexible lisse anti-torsion 1600 m, aspect métal.
 Système anti-calcaire MasterClean.
 Fixations ajustables.

E72415-CP Awaken - Douchette à main Ø 110 mm - 3 jets.
 Système anti-calcaire MasterClean.
 Débit : 9 l/mn avec limiteur.



Awaken Organic
E99899-CP Awaken - Ensemble de douche avec barre et porte-savon.
 Douchette à main Ø 110 mm - 3 jets.
 Barre métallique Ø 22 mm - Longueur 60 cm
 Flexible lisse anti-torsion 1600 m, aspect métal.
 Système anti-calcaire.
 Débit : 9 l/mn avec limiteur de débit.
 Fixations ajustables.

E72421-CP Awaken - Douchette à main Ø 110 mm - 3 jets.
 Système anti-calcaire.
 Débit : 9 l/mn avec limiteur de débit.



E12920-CP Citrus Ø 110 - Ensemble de douche avec barre métallique de 0,60 m et porte-savon.
 Flexible lisse anti-torsion 1,60 m.
 Douchette à main Ø 110 mm - 5 jets.
 Système anti-calcaire.
 Réducteur de débit : 10 l/mn.

E12917-CP Citrus Ø 110 - Ensemble de douche avec support mural 3 positions, en ABS.
 Existe avec douchette en Ø 140 mm & Ø 90 mm.



E99940-CP EO Large - Ensemble de douche avec barre métallique de 0,90 m et porte-savon.
 Flexible lisse anti-torsion 1,60 m.
 Douchette à main EO Large anti-calcaire.
 Réducteur de débit : 10 l/mn.

E99938-CP EO Small - Ensemble de douche avec barre métallique de 0,60 m et porte-savon.
 Flexible lisse anti-torsion 1,60 m.
 Douchette à main EO Small anti-calcaire.
 Réducteur de débit : 10 l/mn.



E14325-CP Basic 1 - Ensemble de douche avec barre métallique de 0,60 m, porte-savon.
 Flexible métallique double agrafage anti-torsion 1,75 m et douchette 2 jets anticalcaire.
 3 réducteurs de débit : -20 %, -30 %, -50 %.

E14326-CP Basic 1 - Ensemble de douche avec support mural fixe en ABS, flexible 1,75 m métallique double agrafage. Douchette 2 jets anti-calcaire.
 3 réducteurs de débit : -20 %, -30 %, -50 %.



E14320-CP Eco - Ensemble de douche avec barre métallique 0,60 m porte-savon. Flexible métallique double agrafage anti-torsion 1,75 m et douchette monojet anticalcaire. 3 réducteurs de débit : -20 %, -30 %, -50 %.

E14321-CP Eco - Ensemble de douche avec support mural fixe ABS. Flexible 1,75 m métallique double agrafage et douchette monojet anticalcaire.
 3 réducteurs de débit : -20 %, -30 %, -50 %.





Accessibilité

CÉRAMIQUE

88 - 93

Cuvettes suspendues longues

Cuvettes suspendues avec et sans bride

WC au sol surélevés

Plans-vasques

Vasques, lavabos et lave-mains

DOUCHE

94 - 104

Receveurs de douche céramique

Receveurs de douche Flight

Accessoires



Le chapitre accessibilité a été réalisé en partenariat avec le CEP-CICAT.



Implantation d'un WC suspendu rallongé avec bâti-support

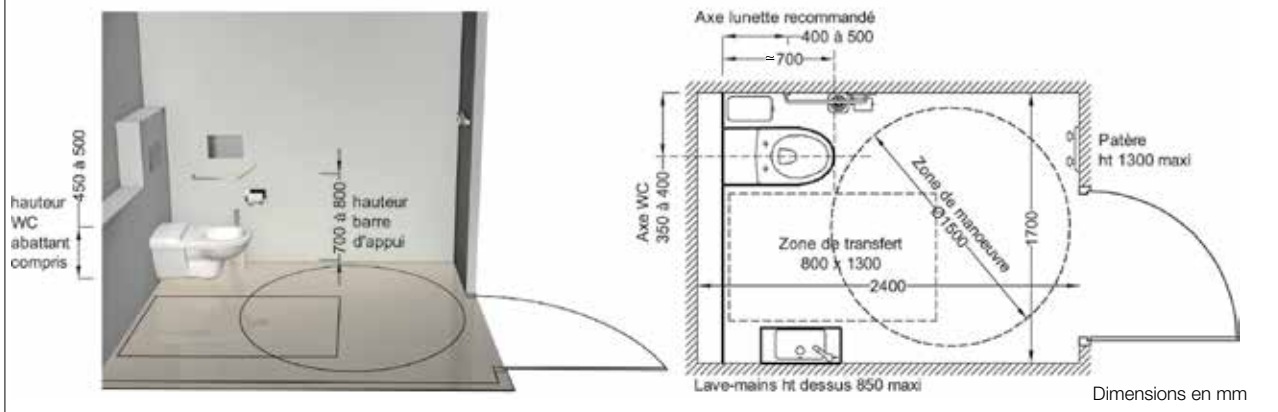

CHANTIER
NF E1195-00 Odéon - Cuvette suspendue longue
 71 x 36 cm, conforme PMR.
 Accès latéral par translation.
 Fonctionnement double chasse 3/6 L.

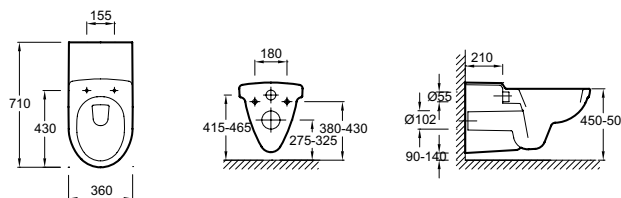

NF E4750-00 Abattant thermodur, charnières métal inox à fixation rapide.



CHANTIER
E1195-Y1-00 Odéon - Cuvette suspendue longue sans trou d'abattant
 71 x 36 cm, conforme PMR.
 Accès latéral par translation.
 Fonctionnement double chasse 3/6 L.

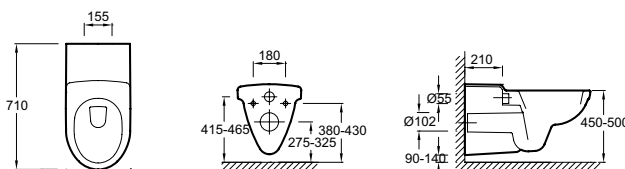

Les cabinets d'aisance en ERP

Les sanitaires destinés au public doivent comporter :

- Un lavabo accessible,
- Au moins un cabinet d'aisance aménagé pour les personnes handicapées circulant en fauteuil roulant.

Les lavabos ou au moins un lavabo par groupe de lavabos doivent être accessibles aux personnes handicapées ainsi que les divers aménagements (miroir, distributeur de savon, sèche-mains...)

Un cabinet d'aisances aménagé pour les personnes handicapées doit comporter :

- En dehors du débattement de porte, un espace de transfert de 0,80/1,30 m par rapport à la cuvette ;
- Un espace de manœuvre (Ø 1,50 m) avec possibilité de demi-tour à l'intérieur du cabinet (ou à défaut, en extérieur devant la porte) ;
- Un dispositif permettant de refermer la porte derrière soi une fois entré ;
- Un lave-mains dont le plan supérieur est situé à une hauteur maximale de 0,85 m ;
- Une surface d'assise de la cuvette située à une hauteur comprise entre 0,45 m et 0,50 m du sol, abattant inclus, à l'exception des sanitaires destinés spécifiquement à l'usage des enfants ;
- Une barre d'appui latérale à côté de la cuvette (située à une hauteur comprise entre 0,70 m et 0,80 m), permettant le transfert d'une personne en fauteuil roulant et apportant une aide au relevage. Il est recommandé de positionner la cuvette de telle façon que les axes de la lunette soient à une distance comprise entre 0,35 et 0,40 m de la paroi où est fixée la barre d'appui et à une distance de 0,40 à 0,50 m du mur où est adossée la cuvette.

Implantation d'un WC suspendu avec bâti-support

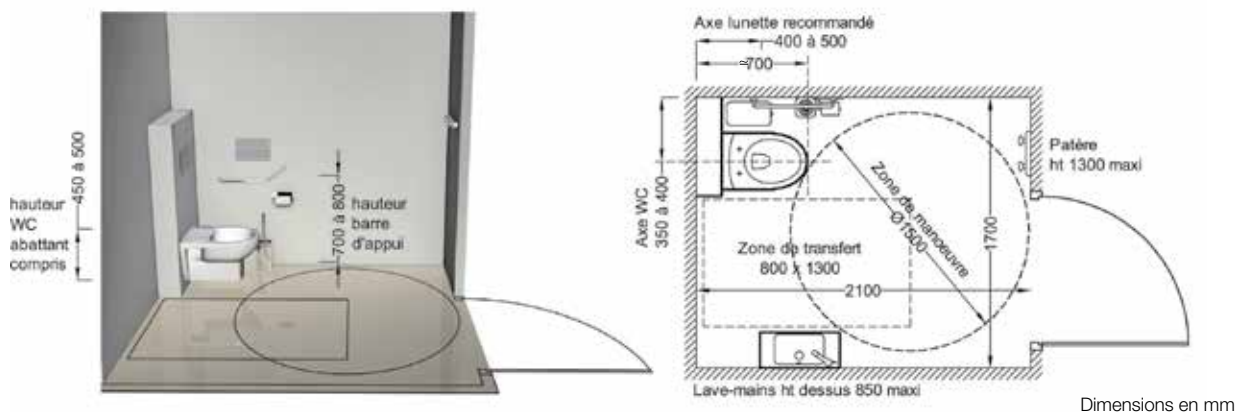

LES CUVETTES SANS BRIDE

Évacuation efficace des résidus

Chasse d'eau puissante garantissant une couverture optimale de la cuvette

Rinçage performant

Conception efficace guidant l'eau jusqu'à l'avant de la cuvette

Entretien simplissime et hygiène maximale

Absence de bride rendant les moindres recoins accessibles



EDM102-00 Vox - Cuvette suspendue carénée sans bride 50 x 36 cm. Fonctionnement double chasse 3/6 L. Fournie avec fixations invisibles.

E20142-00 Abattant thermodur extra-plat à descente progressive et déclinable, charnières métal

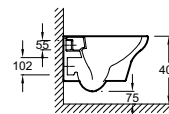
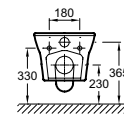
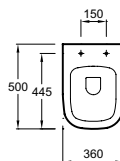

EDR112-00 Odéon Rive Gauche - Pack WC suspendu sans bride 54 x 36,2 cm. Fonctionnement basse consommation double chasse 2,6/4 L ou consommation standard double chasse 3/6 L. Abattant thermodur, charnières métal.

EDR112

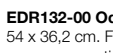
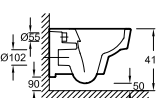
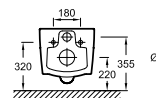
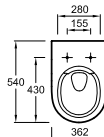
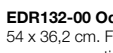

EDR132-00 Odéon Rive Gauche - Pack WC suspendu sans bride 54 x 36,2 cm. Fonctionnement basse consommation double chasse 2,6/4 L ou consommation standard double chasse 3/6 L. Abattant thermodur extra-plat à descente progressive et déclinable, charnières métal.

EDR132

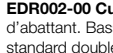
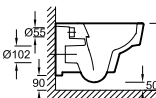
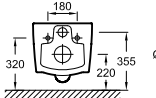
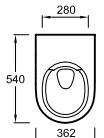
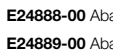

EDR002-00 Cuvette suspendue sans bride 54 x 36,2 cm, sans trou d'abattant. Basse consommation double chasse 2,6/4 L ou consommation standard double chasse 3/6 L.



E0409-00 Pack Odéon Up Rimove - Cuvette suspendue sans bride 54 x 36,5 cm. Fonctionnement basse consommation double chasse à 2,6/4 L ou consommation standard 3/6 L. Abattant thermodur extraplant, antibactérien, à descente progressive et déclinable, charnières métal inox.

E4570-00 Odéon Up Rimove - Cuvette suspendue sans bride 54 x 36,5 cm. Fonctionnement basse consommation, double chasse à 2,6/4 L ou consommation standard 3/6 L.

8407K-00 Abattant thermodur, charnières métal inox à fixation rapide.

8409K-00 Abattant thermodur à descente progressive et déclinable, charnières métal inox.

8322K-00 Abattant thermodur extra-plat antibactérien, à descente progressive et déclinable, charnières métal inox.

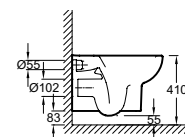
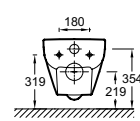
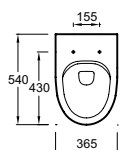



- NF E4764-00 Odéon Up - Cuvette suspendue**
54 x 36,5 cm. Fonctionnement basse consommation double chasse 2,6/4 L ou 3/6 L.
- NF 8407K-00** Abattant thermodor, charnières métal inox à fixation rapide.
- NF 8409K-00** Abattant thermodor à descente progressive et déclinable, charnières métal inox.
- NF 8322K-00** Abattant thermodor extra-plat antibactérien, à descente progressive et déclinable, charnières métal inox.

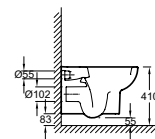
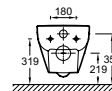
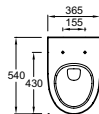

- EDE112-00 Struktura - Pack WC suspendu sans bride**
54 x 34 cm. Fonctionnement basse consommation double chasse 2,6/4 L ou consommation standard double chasse 3/6 L. Abattant thermodor, charnières métal.
- EDE122-00 Struktura - Pack WC suspendu sans bride**
54 x 34 cm. Fonctionnement basse consommation double chasse 2,6/4 L ou consommation standard double chasse 3/6 L. Abattant thermodor à descente progressive et déclinable, charnières métal.
- EDE101-00 Struktura - Cuvette suspendue sans bride** 54 x 34 cm. Basse consommation double chasse 2,6/4 L ou consommation standard double chasse 3/6 L.
- E4270-00** Abattant thermodor, charnières inox.
- E70024-00** Abattant thermodor à descente progressive et déclinable.
- E20606-00** Abattant thermodor extra-plat à descente progressive et déclinable, charnières métal.

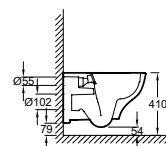
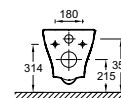
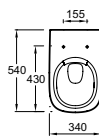

- ÉCO D'EAU** **CHANTIER**
- NF E4345-00 Brive - Cuvette suspendue** 52 x 36 cm. Fonctionnement basse consommation double chasse 2,6/4L ou 3/6L.
- E4359G-00** Abattant polypropylène, charnières métal réglables.
- E70014-00** Abattant polypropylène à descente progressive, charnières plastiques.

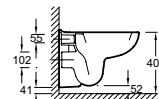
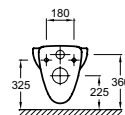
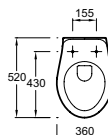

- CHANTIER**
- NF E4345-Y1-00 Brive - Cuvette suspendue** sans trou d'abattant 52 x 36 cm. Fonctionnement basse consommation double chasse 2,6/4L ou 3/6L.

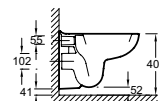
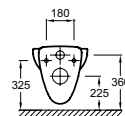

- NF E1755-00 Collectivité - Cuvette suspendue** sans abattant 53,5 x 35,5 cm avec assise céramique intégrée. Fonctionnement double chasse 3/6 L.

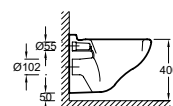
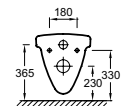
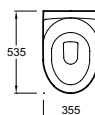

Implantation d'un WC surélevé avec réservoir

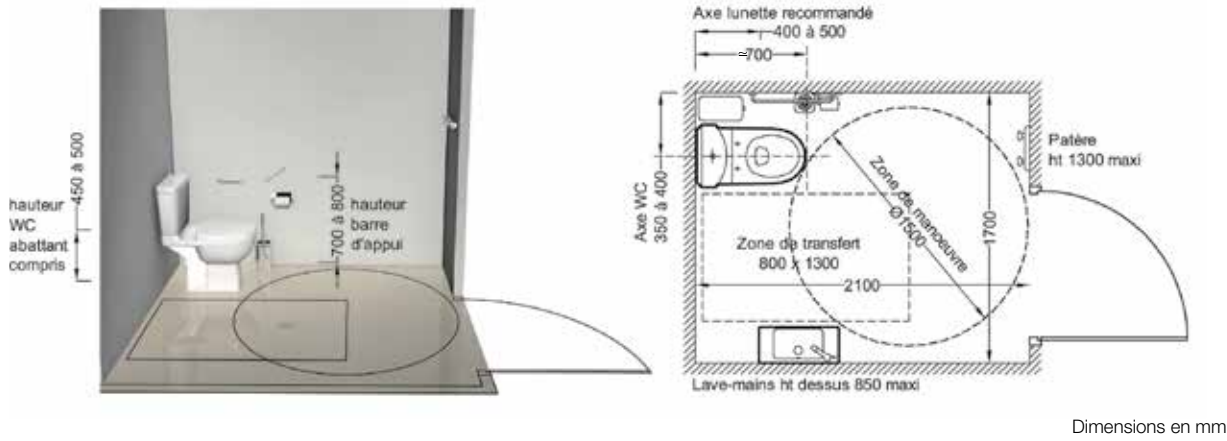

- NF 19967W-00 Ove - Cuvette surélevée sortie vario**
71 x 36 cm. Hauteur 45 cm. 4 points de fixation au sol pour une stabilité maximale. Conforme aux réglementations PMR. Livrée sans abattant. Fonctionnement double chasse 3/6 L.
- NF E1558-00 Réservoir complet avec mécanisme économiseur d'eau 3/6L et robinet flotteur silencieux.** Alimentation par-dessous. Système de montage rapide.
- E6501-00 Abattant thermodur, charnières métal.**

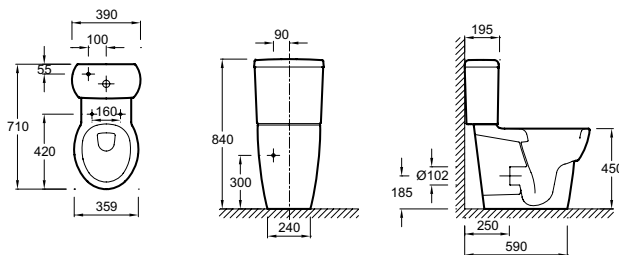

- NF E0523-00 Odéon Up - Pack WC surélevé sortie horizontale**
68 x 36,5 cm. Hauteur 45 cm. Conforme aux réglementations PMR. Réservoir complet monté en usine avec mécanisme économiseur d'eau 3/6L. Robinet flotteur silencieux, alimentation latérale. Système de montage rapide. Abattant thermodur, charnières métal inox 8407K à fixation rapide. Kit de fixation rapide au sol.

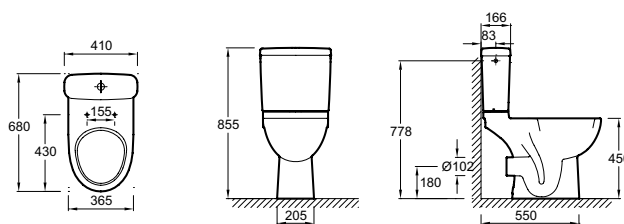

- CHANTIER**
- NF E1730-00 Brive - Cuvette surélevée sortie horizontale**
68,5 x 35,5 cm. Hauteur 45,5 cm. 4 points de fixation au sol pour une stabilité maximale. Conforme aux réglementations PMR. Fonctionnement double chasse 3/6 L.
- NF E4452-00 Réservoir complet monté en usine avec mécanisme économiseur d'eau 3/6 L, robinet flotteur silencieux, alimentation latérale.**
- NF E4357G-00 Abattant polypropylène charnières métal réglables.**
- NF E22751-00 Pack Brive surelevé regroupe les 3 références ci-dessus.** Fixations au sol non fournies

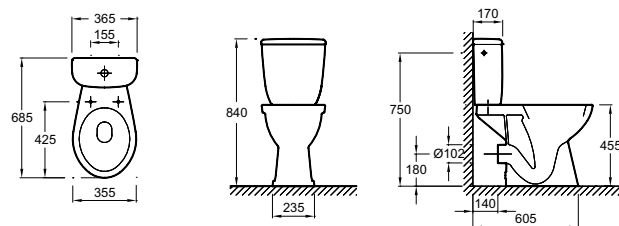

Implantation de lavabo en ERP

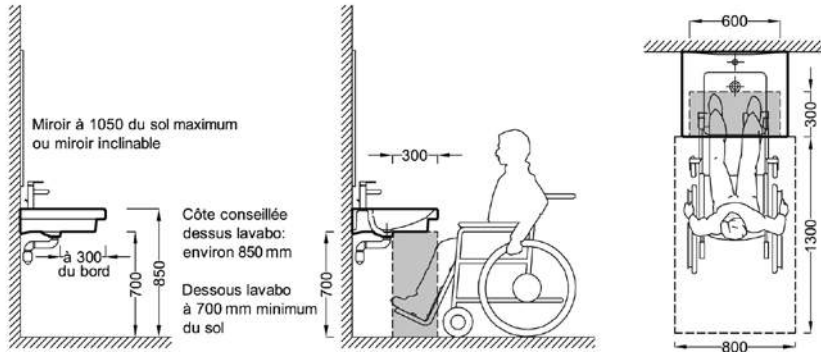

Loi ERP Article 11

« ... Un lavabo accessible doit présenter un vide en partie inférieure d'au moins 0,30 m de profondeur, 0,60 m de largeur et de 0,70 m de hauteur permettant le passage des pieds et des genoux d'une personne en fauteuil roulant... »

Le choix de l'équipement ainsi que le choix et le positionnement de la robinetterie doivent permettre un usage complet du lavabo en position assise.

- Conseil d'usage recommandé :
- Le siphon sera de préférence déporté
 - Hauteur maxi du bas du miroir : 1,05 m/sol
 - Pour un lavabo accessible, les robinetteries à levier ou automatiques sont à privilégier

Dimensions en mm



NF E4492-00 Formilia Spherik PMR - Plan-vasque autoportant 70 x 54,5 cm, percé 1 trou au centre. Conforme aux réglementations PMR.

E78297-CP Siphon design, modèle court, réglable en hauteur, avec rosace murale. Robinetterie à débit limité conseillée.

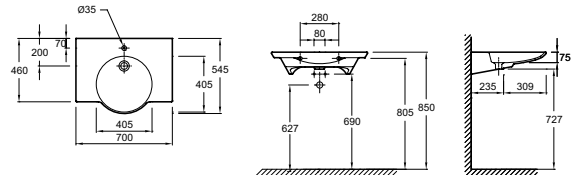

NF E4494-00 Odéon Up PMR - Plan-vasque autoportant 74 x 54,5 cm, percé 1 trou au centre. Conforme aux réglementations PMR.

E4494-X5-00 Odéon Up PMR - Plan-vasque autoportant 74 x 54,5 cm percé 1 trou au centre, sans trou de trop-plein. Conforme aux réglementations PMR.

E4724-39R Jeu de 2 piètements.

E4497-39R Barre porte-serviettes en métal gris métallisé brillant.

E78297-CP Siphon design, modèle court, réglable en hauteur, avec rosace murale.

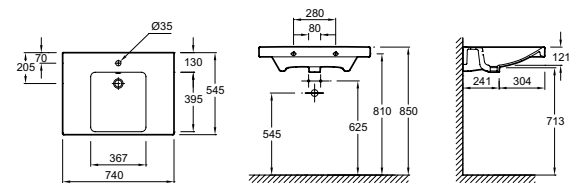

NF E1980-00 Handilav - Lavabo PMR 70 x 54,5 cm autoportant, percé 1 trou. Sans trou de trop-plein. Possibilité de percement 1 trou à gauche E1980L, ou 1 trou à droite E1980R.

E6050-CP Vidage complet avec siphon décalé en polypropylène blanc et bonde à surverse. Dessus de bonde à grille en inox. Bonde en polypropylène blanc.

Robinetterie conseillée : July, positionnée à droite ou à gauche, en particulier avec la bonde à surverse. Robinetterie July, centrée sur lavabo, incompatible avec surverse.

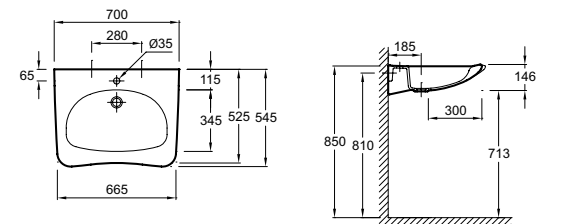



Carré



90 x 90 x 4 cm
100 x 100 x 4 cm

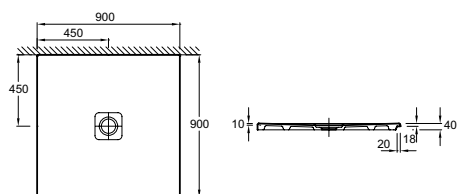
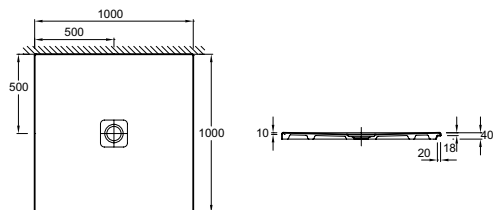

Rectangulaire



100 x 80 x 4 cm
120 x 80 x 4 cm
120 x 90 x 4 cm

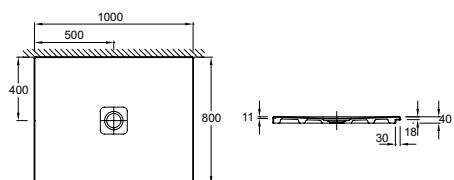
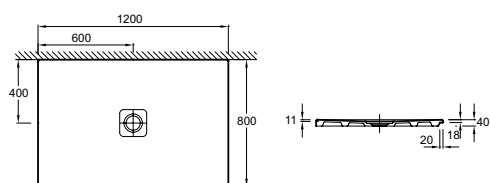
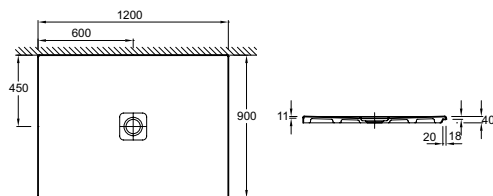

- Receveurs céramique ultra-plats, hauteur 4 cm, à pose affleurante ou encastrée
- Conformes aux réglementations pour personnes à mobilité réduite : sans ressaut intérieur, et extérieur, en pose affleurante, sans ressaut intérieur, avec ressaut extérieur de 18 mm, en pose encastrée
- Avec émail antidérapant classe B pour une sécurité accrue
- 5 dimensions : carrées et rectangulaires
- Avec bonde grand débit à capot carré affleurant
- 10 ans de garantie

Forme	Dimensions (cm)	Antidérapant	Blanc brillant
Carré	90 x 90 x 4	N140K-220	N140K-00
	100 x 100 x 4	N141K-220	N141K-00
	100 x 80 x 4	N143K-220	N143K-00
Rectangle	120 x 80 x 4	N144K-220	N144K-00
	120 x 90 x 4	N147K-220	N147K-00

E78260 Bonde complète

Sortie horizontale avec capot ABS carré affleurant.
Finition : -CP (chromé), -00 (blanc).

E78268 Bonde complète



Sortie horizontale extra-plat avec capot métal carré indépendant pour receveurs Replay.
Finition : -38R (chromé velours), -CP (chromé).

E78267 Bonde complète

Sortie verticale avec capot métal carré indépendant pour receveurs Replay.
Finition : -38R (chromé velours), -CP (chromé).

Email antidérapant Classe B

- Une grande sécurité d'usage
- Un aspect satiné, une surface lisse antidérapante
- Un entretien facile
- La longévité et la résistance exceptionnelles de l'émail vitrifié

		Normes	
Angle d'inclinaison		XP 05-010	DIN 51097
		Groupe	Classe
6° à 12°	Mini AFISB	PN6	
12° à 18°	> 12° Adhérence moyenne	 PN12	A
	> 18° Adhérence élevée	 PN18	B
> 24°	> 24° Forte adhérence	 PN24	C



Bonde à capot ABS carré affleurant

- Naturellement antidérapant
- Une excellente stabilité et sécurité d'usage
- Une exceptionnelle résistance aux chocs
- Un très grand débit de 36 L/mn
- Une position centrale facilitant la convergence des écoulements à distance du mur
- Un entretien facile : 3 tubes plongeurs avec grille attrape-cheveux amovibles : une bonde visitable permettant l'accès à la canalisation



E78260-CP - Chrome
E78260-00 Blanc

Montage impératif des receveurs Replay avec la bonde E78260-CP



Carré



90 x 90 x 4 cm

- Receveurs céramique ultra-plats, hauteur 4 cm, à encastrer de 20 mm minimum pour une installation PMR.
Ressaut intérieur inférieur à 20 mm.
- 2 formes : Carrés et rectangulaires
- 3 dimensions
- Garantie 10 ans



Forme	Dimensions (cm)	Blanc brillant
Carré	90 x 90 x 4	ENC90-00
Rectangle	100 x 80 x 4	ENF90-00
	120 x 80 x 4	ENG90-00

Rectangulaire



100 x 80 x 4 cm
120 x 80 x 4 cm

Bonde complète



E78161-CP Bonde siphonée haut débit
Capot ABS chromé - Sortie horizontale. 90 mm
Débit 54 l/min



E78168-CP Bonde siphonée extra-plate
Capot ABS chromé - Sortie horizontale. 90 mm
Garde d'eau 25 mm
Débit 36 l/min
Existe également en blanc **E78168-00**



E6753-CP Bonde siphonée sortie verticale
Chrome siphon amovible pour un accès à la canalisation.
Garde d'eau 50 mm
Débit 54 l/min

FLIGHT



FLIGHT NEUS



Receveurs de douche Flight



Fabriqués à partir d'une résine bi-composants recouverte d'une couche d'acrylique, les receveurs Flight de **4 cm de hauteur** sont extrêmement robustes. Cette association de matières offre un excellent compromis entre solidité, résistance et poids. La finition acrylique limite les risques d'éclats et offre une surface brillante, lisse et facile d'entretien. Flight, c'est aussi une large gamme de receveurs avec de grandes dimensions (jusqu'à 180 cm), idéale pour le remplacement de baignoires.



GRANDE ROBUSTESSE

- Résistance testée jusqu'à 510 kg
- Plus léger que la céramique, plus lourd que l'acrylique
- Grande résistance aux chocs
- Garantie 10 ans

FACILITÉ DE POSE

- Flexibilité de pose : à encastrer, à poser ou à réhausser
- Accessoires complémentaires : kit de réhausse, bonde extraplate
- Angles quasi-droits pour une pose affleurante avec le carrelage
- Respect des dimensions au millimètre près

HYGIÈNE

- Traitement antibactérien dans la masse à base d'ions d'argent
- Surface brillante, lisse, très facile d'entretien

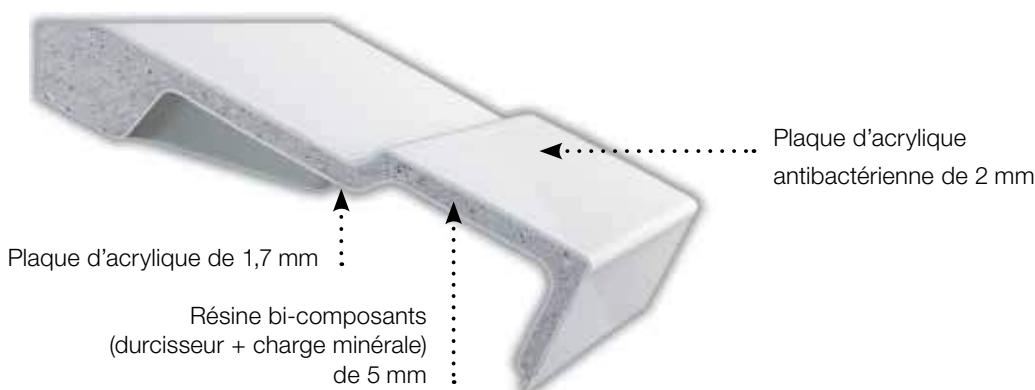

Traitement antibactérien

Technologie BioCote à base d'ions d'argent, incorporée directement dans la masse.

- Efficacité : Réduit efficacement en 2 heures jusqu'à 99 % des bactéries
- Sécurité : Complète l'entretien régulier en agissant comme une deuxième protection 24h/24
- Durabilité : Conserve son pouvoir antimicrobien pendant toute la durée de vie du receveur. Ne s'use pas, ne disparaît pas, ne se dilue pas

EN OPTION: Revêtement antidérapant Classe C

- **Excellent niveau d'adhérence***
- Finition mate résistante aux tâches
- Surface facile à nettoyer et agréable au toucher
- Garantie 10 ans**



Angle d'inclinaison			Norme française XP 05-010	Norme allemande DIN 51097
6° à 12°	Mini AFISB		PN6	
12° à 18°	Adhérence moyenne		PN12	A
18° à 24°	Adhérence élevée		PN18	B
> 24°	Forte adhérence		PN24	C

*Performance certifiée par rapport d'essai du CSTB avec un angle d'inclinaison supérieur à 30°

** Garantie 10 ans pour un usage domestique et 5 ans pour un usage commercial (type hôtels, hôpitaux, établissements sportifs et de remise en forme etc.)

Dimensions recommandées pour l'accessibilité, pour l'ensemble des dimensions disponibles, voir page 36.



Receveurs Flight à poser ou à encastrer
hauteur 4 cm, livré sans bonde Ø 90 mm.

E62483-00 Receveur rectangulaire blanc brillant
170 x 90 cm.

E62483-F* Receveur avec revêtement antidérapant
blanc / couleur 170 x 90 cm.

E62482-00 Receveur rectangulaire blanc brillant
160 x 90 cm.

E62482-F* Receveur avec revêtement antidérapant
blanc / couleur 160 x 90 cm.

E62481-00 Receveur rectangulaire blanc brillant
140 x 90 cm.

E62481-F* Receveur avec revêtement antidérapant
blanc / couleur 140 x 90 cm.

E62453-00 Receveur rectangulaire blanc brillant
140 x 80 cm.

E62453-F* Receveur avec revêtement antidérapant
blanc / couleur 140 x 80 cm.

E62451-00 Receveur rectangulaire blanc brillant
120 x 90 cm.

E62451-F* Receveur avec revêtement antidérapant
blanc / couleur 120 x 90 cm.

E62450-00 Receveur rectangulaire blanc brillant
120 x 80 cm.

E62450-F* Receveur avec revêtement antidérapant
blanc / couleur 120 x 80 cm.

E62462-00 Receveur carré blanc brillant 100 x 100 cm.

E62462-F* Receveur avec revêtement antidérapant
blanc / couleur 100 x 100 cm.

E62442-00 Receveur carré blanc brillant 90 x 90 cm.

E62442-F* Receveur avec revêtement antidérapant
blanc / couleur 90 x 90 cm.

Voir bondes et accessoires P. 94

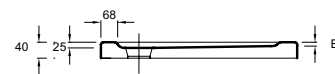
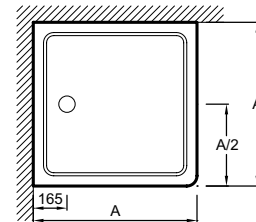

mm	E62442	E62462
A	900	1000
B	14	12
	9	9

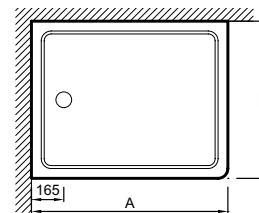

mm	A	B	C	D
E62450-00	1200	800	25	9
E62451-00	1200	900	25	9
E62453-00	1400	800	25	5
E62481-00	1400	900	25	4
E62482-00	1600	900	24	4
E62483-00	1700	900	24	4

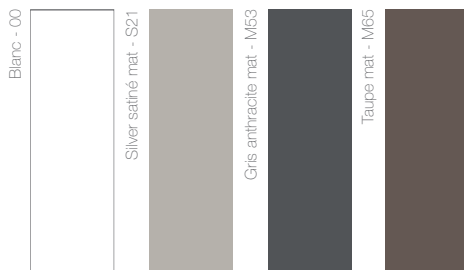

Alliant tous les avantages du matériau Flight, cette gamme de receveurs joue la discrétion pour un effet à l'italienne sans les contraintes d'installation.

Flight Neus, tous les avantages du Flight et encore plus :

DESIGN

- Accessibilité totale
- Caniveau rectangulaire situé à l'extrémité et discrètement recouvert d'un capot extra-plat
- Capot personnalisable : 4 couleurs disponibles

FACILITÉ DE POSE

- Châssis en aluminium réglable en hauteur et longueur
- Niveaux à bulles intégrés et pieds à clipser, réglables par le dessus
- Bonde extra-plate en option



	Dimensions (cm)	Code	Option revêtement antidérapant	Dessins techniques																																																																																																																																																																																												
Carré	80 x 80 x 4	E66510-00	E66510-F-00		<table border="1"> <thead> <tr> <th>Mm</th> <th>A</th> <th>B</th> <th>C</th> <th>D</th> <th>E</th> <th>F</th> <th>Y</th> </tr> </thead> <tbody> <tr><td>E66510</td><td>800</td><td>800</td><td>678</td><td>688</td><td>143</td><td>159</td><td>18</td></tr> <tr><td>E66511</td><td>900</td><td>900</td><td>778</td><td>790</td><td>143</td><td>159</td><td>16</td></tr> <tr><td>E66517</td><td>1000</td><td>700</td><td>578</td><td>591</td><td>143</td><td>159</td><td>11</td></tr> <tr><td>E66512</td><td>1000</td><td>800</td><td>678</td><td>688</td><td>143</td><td>159</td><td>18</td></tr> <tr><td>E66550</td><td>1000</td><td>900</td><td>778</td><td>790</td><td>143</td><td>159</td><td>16</td></tr> <tr><td>E66518</td><td>1200</td><td>700</td><td>578</td><td>591</td><td>143</td><td>159</td><td>11</td></tr> <tr><td>E66513</td><td>1200</td><td>800</td><td>678</td><td>688</td><td>143</td><td>159</td><td>18</td></tr> <tr><td>E66514</td><td>1200</td><td>900</td><td>778</td><td>790</td><td>143</td><td>159</td><td>16</td></tr> <tr><td>E66551</td><td>1200</td><td>1000</td><td>778</td><td>790</td><td>143</td><td>159</td><td>16</td></tr> <tr><td>E66552</td><td>1400</td><td>700</td><td>778</td><td>790</td><td>143</td><td>159</td><td>16</td></tr> <tr><td>E66515</td><td>1400</td><td>800</td><td>578</td><td>591</td><td>143</td><td>159</td><td>18</td></tr> <tr><td>E66516</td><td>1400</td><td>900</td><td>778</td><td>790</td><td>143</td><td>159</td><td>11</td></tr> <tr><td>E66553</td><td>1400</td><td>1000</td><td>778</td><td>790</td><td>143</td><td>159</td><td>16</td></tr> <tr><td>E66519</td><td>1500</td><td>800</td><td>678</td><td>688</td><td>143</td><td>159</td><td>18</td></tr> <tr> <td rowspan="10">Rectangle</td> <td>100 x 70 x 4</td> <td>E66517-00</td> <td>E66517-F-00</td> <td rowspan="10"> </td> <td rowspan="10"> <table border="1"> <thead> <tr> <th>largeur du receveur (mm)</th> <th>X</th> <th>Y</th> <th>Z</th> </tr> </thead> <tbody> <tr><td>700</td><td>40</td><td>11</td><td>51</td></tr> <tr><td>800</td><td>40</td><td>18</td><td>58</td></tr> <tr><td>900</td><td>40</td><td>16</td><td>56</td></tr> </tbody> </table> </td> </tr> <tr> <td>100 x 80 x 4</td> <td>E66512-00</td> <td>E66512-F-00</td> </tr> <tr> <td>100 x 90 x 4</td> <td>E66550-00</td> <td>E66550-F-00</td> </tr> <tr> <td>120 x 70 x 4</td> <td>E66518-00</td> <td>E66518-F-00</td> </tr> <tr> <td>120 x 80 x 4</td> <td>E66513-00</td> <td>E66513-F-00</td> </tr> <tr> <td>120 x 100 x 4</td> <td>E66514-00</td> <td>E66514-F-00</td> </tr> <tr> <td>120 x 90 x 4</td> <td>E66551-00</td> <td>E66551-F-00</td> </tr> <tr> <td>140 x 70 x 4</td> <td>E66552-00</td> <td>E66552-F-00</td> </tr> <tr> <td>140 x 80 x 4</td> <td>E66515-00</td> <td>E66515-F-00</td> </tr> <tr> <td>140 x 90 x 4</td> <td>E66516-00</td> <td>E66516-F-00</td> </tr> <tr> <td>140 x 100 x 4</td> <td>E66553-00</td> <td>E66553-F-00</td> </tr> <tr> <td>150 x 80 x 4</td> <td>E66519-00</td> <td>E66519-F-00</td> </tr> <tr> <td>160 x 80 x 4</td> <td>E66520-00</td> <td>E66520-F-00</td> </tr> <tr> <td>160 x 90 x 4</td> <td>E66521-00</td> <td>E66521-F-00</td> </tr> <tr> <td>170 x 80 x 4</td> <td>E66522-00</td> <td>E66522-F-00</td> </tr> <tr> <td>180 x 80 x 4</td> <td>E66523-00</td> <td>E66523-F-00</td> </tr> </tbody> </table>	Mm	A	B	C	D	E	F	Y	E66510	800	800	678	688	143	159	18	E66511	900	900	778	790	143	159	16	E66517	1000	700	578	591	143	159	11	E66512	1000	800	678	688	143	159	18	E66550	1000	900	778	790	143	159	16	E66518	1200	700	578	591	143	159	11	E66513	1200	800	678	688	143	159	18	E66514	1200	900	778	790	143	159	16	E66551	1200	1000	778	790	143	159	16	E66552	1400	700	778	790	143	159	16	E66515	1400	800	578	591	143	159	18	E66516	1400	900	778	790	143	159	11	E66553	1400	1000	778	790	143	159	16	E66519	1500	800	678	688	143	159	18	Rectangle	100 x 70 x 4	E66517-00	E66517-F-00		<table border="1"> <thead> <tr> <th>largeur du receveur (mm)</th> <th>X</th> <th>Y</th> <th>Z</th> </tr> </thead> <tbody> <tr><td>700</td><td>40</td><td>11</td><td>51</td></tr> <tr><td>800</td><td>40</td><td>18</td><td>58</td></tr> <tr><td>900</td><td>40</td><td>16</td><td>56</td></tr> </tbody> </table>	largeur du receveur (mm)	X	Y	Z	700	40	11	51	800	40	18	58	900	40	16	56	100 x 80 x 4	E66512-00	E66512-F-00	100 x 90 x 4	E66550-00	E66550-F-00	120 x 70 x 4	E66518-00	E66518-F-00	120 x 80 x 4	E66513-00	E66513-F-00	120 x 100 x 4	E66514-00	E66514-F-00	120 x 90 x 4	E66551-00	E66551-F-00	140 x 70 x 4	E66552-00	E66552-F-00	140 x 80 x 4	E66515-00	E66515-F-00	140 x 90 x 4	E66516-00	E66516-F-00	140 x 100 x 4	E66553-00	E66553-F-00	150 x 80 x 4	E66519-00	E66519-F-00	160 x 80 x 4	E66520-00	E66520-F-00	160 x 90 x 4	E66521-00	E66521-F-00	170 x 80 x 4	E66522-00	E66522-F-00	180 x 80 x 4	E66523-00	E66523-F-00
	Mm	A	B			C	D	E	F	Y																																																																																																																																																																																						
E66510	800	800	678			688	143	159	18																																																																																																																																																																																							
E66511	900	900	778			790	143	159	16																																																																																																																																																																																							
E66517	1000	700	578			591	143	159	11																																																																																																																																																																																							
E66512	1000	800	678			688	143	159	18																																																																																																																																																																																							
E66550	1000	900	778			790	143	159	16																																																																																																																																																																																							
E66518	1200	700	578			591	143	159	11																																																																																																																																																																																							
E66513	1200	800	678			688	143	159	18																																																																																																																																																																																							
E66514	1200	900	778			790	143	159	16																																																																																																																																																																																							
E66551	1200	1000	778			790	143	159	16																																																																																																																																																																																							
E66552	1400	700	778			790	143	159	16																																																																																																																																																																																							
E66515	1400	800	578			591	143	159	18																																																																																																																																																																																							
E66516	1400	900	778			790	143	159	11																																																																																																																																																																																							
E66553	1400	1000	778			790	143	159	16																																																																																																																																																																																							
E66519	1500	800	678			688	143	159	18																																																																																																																																																																																							
Rectangle	100 x 70 x 4	E66517-00	E66517-F-00		<table border="1"> <thead> <tr> <th>largeur du receveur (mm)</th> <th>X</th> <th>Y</th> <th>Z</th> </tr> </thead> <tbody> <tr><td>700</td><td>40</td><td>11</td><td>51</td></tr> <tr><td>800</td><td>40</td><td>18</td><td>58</td></tr> <tr><td>900</td><td>40</td><td>16</td><td>56</td></tr> </tbody> </table>	largeur du receveur (mm)	X	Y	Z	700	40	11	51	800	40	18	58	900	40	16	56																																																																																																																																																																											
	largeur du receveur (mm)	X	Y			Z																																																																																																																																																																																										
	700	40	11			51																																																																																																																																																																																										
	800	40	18			58																																																																																																																																																																																										
	900	40	16			56																																																																																																																																																																																										
	100 x 80 x 4	E66512-00	E66512-F-00																																																																																																																																																																																													
	100 x 90 x 4	E66550-00	E66550-F-00																																																																																																																																																																																													
	120 x 70 x 4	E66518-00	E66518-F-00																																																																																																																																																																																													
	120 x 80 x 4	E66513-00	E66513-F-00																																																																																																																																																																																													
	120 x 100 x 4	E66514-00	E66514-F-00																																																																																																																																																																																													
120 x 90 x 4	E66551-00	E66551-F-00																																																																																																																																																																																														
140 x 70 x 4	E66552-00	E66552-F-00																																																																																																																																																																																														
140 x 80 x 4	E66515-00	E66515-F-00																																																																																																																																																																																														
140 x 90 x 4	E66516-00	E66516-F-00																																																																																																																																																																																														
140 x 100 x 4	E66553-00	E66553-F-00																																																																																																																																																																																														
150 x 80 x 4	E66519-00	E66519-F-00																																																																																																																																																																																														
160 x 80 x 4	E66520-00	E66520-F-00																																																																																																																																																																																														
160 x 90 x 4	E66521-00	E66521-F-00																																																																																																																																																																																														
170 x 80 x 4	E66522-00	E66522-F-00																																																																																																																																																																																														
180 x 80 x 4	E66523-00	E66523-F-00																																																																																																																																																																																														

Largeur receveur	Couleur du capot				
	Blanc -00	Blanc mat F-00 *	Silver satiné mat - S21 *	Anthracite mat - M53 *	Taupe mat - M65 *
70 cm	E62C70-00	E62C70-F-00	E62C70-S21	E62C70-M53	E62C70-M65
80 cm	E62C80-00	E62C80-F-00	E62C80-S21	E62C80-M53	E62C80-M65
90 cm	E62C90-00	E62C90-F-00	E62C90-S21	E62C90-M53	E62C90-M65

*Antidérapant



Kit de réhausse



Kit de réhausse comprenant :
Châssis en aluminium (cadre + pieds réglables) avec niveaux à bulles intégrés + tablier en acrylique blanc-00 livré en 2 panneaux redécoupables à clipser sous le receveur.

E62524-GA Kit de réhausse pour receveur taille maxi 120 cm

E62525-GA Kit de réhausse pour receveur à partir de 140 cm



Receveurs de douche Surface



Extraplats et fabriqués en Neoquartz, les receveurs Surface allient design, élégance et robustesse pour une douche épurée et sans contrainte. Garantie 10 ans. La collection Surface est adaptée aux personnes à mobilité réduite en version encastrée (Antidérapant PN24-classe C).

MATÉRIAU INNOVANT

- Composé d'une résine et de 75% de poudre de quartz
- Receveur teinté dans la masse
- Redécoupable à la disceuse diamant

RÉSISTANCE ÉLEVÉE

- Rigidité et stabilité grâce à une charge minérale importante
- Grande résistance à l'abrasion et aux rayures

DESIGN HAUT DE GAMME

- Matière aspect ardoise
- Extraplat : 3 cm
- Capot de bonde discret en inox brossé
- Antidérapant PN24-classe C, excellent niveau d'adhérence

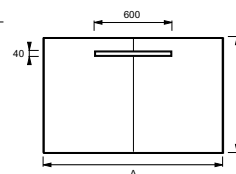
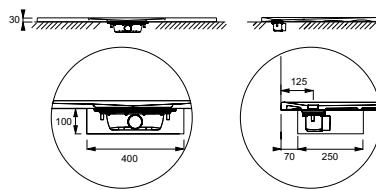
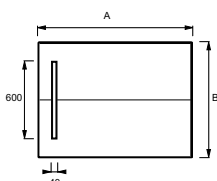
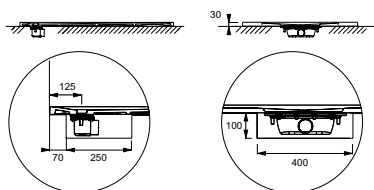

Mm	A	B
E62624	900	900
E62625	1000	800
E62626	1000	900
E62627	1200	800
E62628	1200	900

Mm	A	B
E62629	1400	800
E62630	1400	900
E62631	1600	800
E62632	1600	900
E62633	1700	800
E62634	1700	900
E62635	1800	800

	Dimensions (cm)	Blanc Gypse
Carré	90 x 90 x 3	E62624-SS2
	100 x 80 x 3	E62625-SS2
	100 x 90 x 3	E62626-SS2
	120 x 80 x 3	E62627-SS2
	120 x 90 x 3	E62628-SS2
Rectangulaire	140 x 80 x 3	E62629-SS2
	140 x 90 x 3	E62630-SS2
	160 x 80 x 3	E62631-SS2
	160 x 90 x 3	E62632-SS2
	170 x 80 x 3	E62633-SS2
	170 x 90 x 3	E62634-SS2
	180 x 80 x 3	E62635-SS2

Capot et bonde à commander séparément	Code
Capot en inox brossé pour receveur de 90 à 120 cm	E62620-VS
Capot en inox brossé pour receveur de 140 à 180 cm	E62621-VS
Bonde sortie 40 mm (compatible toutes tailles). Débit : 30 l/mn.	E62622-NF
Bonde sortie 50 mm (compatible toutes tailles). Débit : 30 l/mn.	E62623-NF

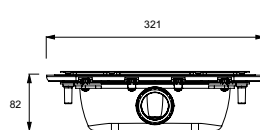

E62622

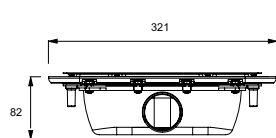

E62623

Blanc Gypse-SS2

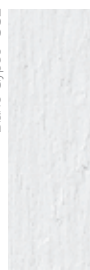



E78168 Bonde extra-plate avec membrane
 Finition: -CP (Chrome)
 -00 (Blanc)
 Ø 90 mm, faible encombrement 58 à 60 mm,
 réduit la profondeur de la tranchée.
 Débit 36L/mn.
 Garde d'eau 25 mm.

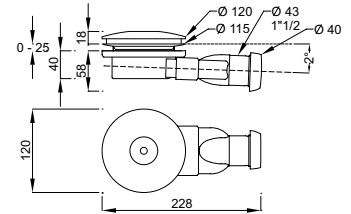

NF E78161-CP Bonde haut débit
 Spécialement étudiée pour receveurs extraplats.
 Débit 54L/mn.
 Garde d'eau 50 mm.

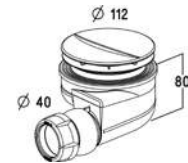

NF E6753-CP Bonde siphon
 Ø 90 mm. Sortie verticale. Capot ABS chromé. Siphon
 amovible pour un accès à la canalisation.
 Débit: 50L/mn.
 Garde d'eau: 50 mm.

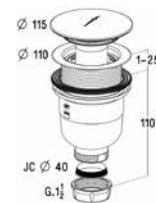

E61406-00 Siège de douche rabattable.
 Fixation par platine en acier inox.
 Faible encombrement replié (prof. 48 mm),
 charge maxi 160 kg.

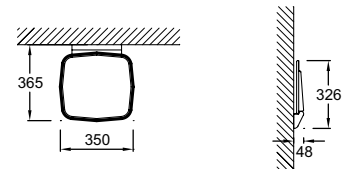

E62499-00 Rampe d'accès pour PMR (personne à
 mobilité réduite) en gel coat renforcé. Hauteur 4 cm, s'adapte
 parfaitement aux receveurs Flight.
 Largeur redécoupable.

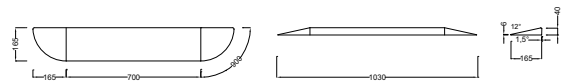

E13438-CP Barre de relèvement Coralais

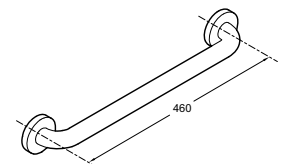

**E72373-CP – Coralais –
 Barre de relèvement coudée**

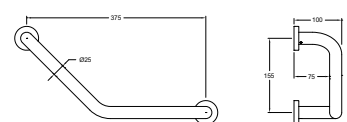

RAPPEL DE LA NORME FRANÇAISE NF P99-611 SUR L'ACCESSIBILITÉ



PMR

Est réputée accessible aux personnes handicapées à mobilité réduite toute installation offrant à ces personnes, notamment à celles qui circulent en fauteuil roulant, la possibilité de pénétrer dans l'installation, d'y circuler et d'en sortir dans les conditions normales, et de bénéficier de toutes les prestations offertes au public en vue desquelles cette installation a été conçue. Les systèmes d'ouverture doivent être accessibles (sans nécessité de dispositif spécifique) à une hauteur par rapport au sol de 1,10 m à 1,30 m.

Dans cet esprit, il convient de tenir compte des dimensions :

- enveloppe du fauteuil roulant en service, qui correspondent à celles du fauteuil roulant occupé par une personne handicapée, à savoir :

- longueur : 1,25 m (encombrement des pieds compris)
- largeur : 0,75 m (encombrement des mains et des coudes compris, voir norme NF P91-201)

Tous les sites équipés doivent donc comprendre au moins une installation (généralement une installation simple ou un module sanitaire) accessible indistinctement à toutes les personnes hommes ou femmes qu'elles soient valides ou qu'elles se déplacent en fauteuil roulant, située le long d'un cheminement lui-même accessible conformément aux prescriptions de la norme P98-350.

Caractéristiques générales des équipements suivant l'arrêté du 1^{er} août 2006, art. 11 :

- un espace de manœuvre correspondant à un diamètre de 1500 mm avec possibilité de demi-tour. Cet espace doit être libre de tout obstacle.
- ces équipements doivent être utilisables par une personne en position « debout » comme « assise » et être situés à une hauteur comprise entre 900 et 1300 mm.

Caractéristiques du siège et de ses accessoires suivant l'arrêté du 1^{er} août 2006, art. 12 :

- la surface d'assise (abattant inclus) doit être située à une hauteur comprise entre 450 et 500 mm.
- l'axe d'assise doit être situé à 400 mm du mur latéral et à 500mm du mur arrière.
- l'espace d'usage de la cuvette doit se situer le plus près possible de celle-ci : le fauteuil devant se positionner parallèlement à la cuvette.
- une barre d'appui latérale permettant le transfert doit être située à une hauteur comprise entre 700 et 800 mm.
- le distributeur de papier hygiénique doit se situer à une hauteur maximale de 1300 mm.

Caractéristiques du lave-mains suivant l'arrêté du 1^{er} août 2006, Art. 11 :

- le dessus des bacs du lave-mains doit être situé à une hauteur de 800 mm.
- le lave-mains doit avoir une profondeur de 300 mm, une largeur de 600 mm et une hauteur libre de 700mm pour permettre le passage des pieds et des genoux d'une personne en fauteuil roulant.

La salle d'eau en logement neuf - art. modifié du 24/12/2015

Dispositions relatives à l'adaptabilité de la salle d'eau

Pour les permis de construire à compter du 1^{er} janvier 2008, au moins une salle d'eau doit être équipée de manière à ménager la possibilité d'installer une douche accessible. Lorsque la douche n'est pas installée dès l'origine, son aménagement ultérieur doit être possible sans intervention sur le gros œuvre en prévoyant dès la conception un volume suffisant et le positionnement des organes d'évacuation des eaux usées. Lorsque le logement comprend plusieurs salles d'eau, la salle d'eau ainsi équipée est située au niveau accessible.

Caractéristiques d'une salle d'eau accessible et utilisable

Elle comprend un espace rectangulaire de dimensions minimales 0,90 m × 1,20 m dans lequel un receveur de douche peut être installé. Cet espace est accessible par un espace d'usage parallèle, situé au droit de son côté le plus grand. L'aménagement ultérieur de la douche accessible doit être possible sans modification du volume de la salle d'eau à l'exception de l'éventuelle réintégration des cabinets d'aisance. Le ressaut du bac de douche de la douche accessible doit être limité afin de permettre son accès en toute sécurité.

Zoom sur les receveurs

Les receveurs extra-plats doivent présenter un ressaut (intérieur comme extérieur) inférieur ou égal à 2 cm, chanfreiné ou à bords arrondis.

Commentaire : Le receveur peut être encastré en respectant les prescriptions de pose du fabricant afin de respecter les 2 cm de ressaut extérieur.



Collectivité



CÉRAMIQUE

108 - 120

Cuvettes suspendues avec et sans bride

Cuvettes suspendues courtes

WC au sol

Cuvettes indépendantes

Cuvettes indépendantes surélevées

Urinoirs

Sièges à l'orientale et stalles d'urinoirs

Lavabos collectifs

Vasques à encastrer et timbres d'office

Lave-mains

Bacs à laver et vidoirs



LES CUVETTES SANS BRIDE

Évacuation efficace des résidus

Chasse d'eau puissante garantissant une couverture optimale de la cuvette

Rinçage performant

Conception efficace guidant l'eau jusqu'à l'avant de la cuvette

Entretien simplissime et hygiène maximale

Absence de bride rendant les moindres recoins accessibles



EDM112-00 Vox - Pack WC suspendu sans bride 50 x 36 cm. Fonctionnement double chasse 3/6 L. Fourni avec fixations invisibles. Abattant thermodur extra-plat à descente progressive et déclinable, charnières métal.

EDM102-00 Vox - Cuvette suspendue carénée sans bride 50 x 36 cm. Fonctionnement double chasse 3/6 L. Fournie avec fixations invisibles.

E20142-00 Abattant thermodur extra-plat à descente progressive et déclinable, charnières en métal.

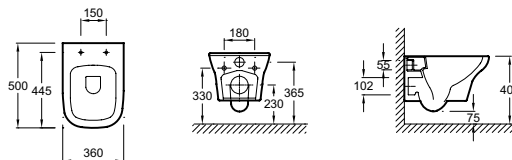

ÉCO D'EAU



EDR112

EDR112-00 Odéon Rive Gauche - Pack WC suspendu sans bride 54 x 36,2 cm. Fonctionnement basse consommation double chasse 2,6/4 L ou consommation standard double chasse 3/6 L. Abattant thermodur, charnières métal.

EDR132-00 Odéon Rive Gauche - Pack WC suspendu sans bride 54 x 36,2 cm. Fonctionnement basse consommation double chasse 2,6/4 L ou consommation standard double chasse 3/6 L. Abattant thermodur extra-plat à descente progressive et déclinable, charnières métal.

EDR102-00 Odéon Rive Gauche - Cuvette suspendue sans bride 54 x 36,2 cm. Basse consommation double chasse 2,6/4 L ou consommation standard double chasse 3/6 L.

E24888-00 Abattant thermodur, charnières inox.

E24889-00 Abattant thermodur extra-plat à descente progressive.

EDR002-00 Cuvette suspendue sans bride 54 x 36,2 cm, sans trou d'abattant. Basse consommation double chasse 2,6/4 L ou consommation standard double chasse 3/6 L.

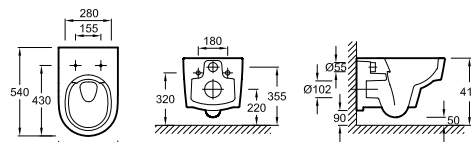

EDR132

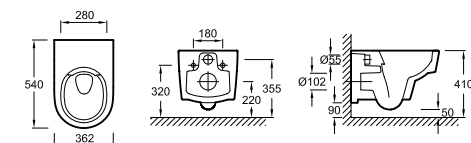

ÉCO D'EAU



NF E0409-00 Pack Odéon Up Rimove - Cuvette suspendue sans bride 54 x 36,5 cm. Fonctionnement basse consommation double chasse à 2,6/4 L ou consommation standard 3/6 L. Abattant thermodur extra-plat antibactérien, à descente progressive et déclinable, charnières métal inox.

NF E4570-00 Odéon Up Rimove - Cuvette suspendue sans bride 54 x 36,5 cm. Fonctionnement basse consommation, double chasse à 2,6/4 L ou consommation standard 3/6 L.

NF 8407K-00 Abattant thermodur, charnières métal inox à fixation rapide.

NF 8409K-00 Abattant thermodur à descente progressive et déclinable, charnières métal inox.

NF 8322K-00 Abattant thermodur extra-plat antibactérien, à descente progressive et déclinable, charnières métal inox.

E4570-Y1-00 Odéon Up Rimove sans trou d'abattant

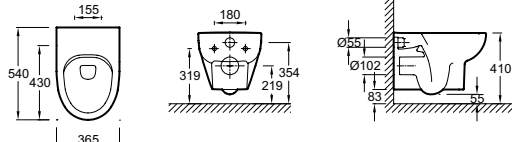
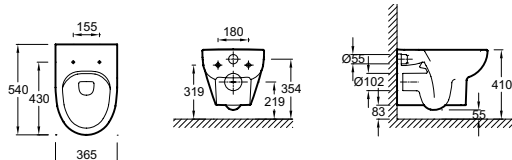

EDE112-00 Struktura - Pack WC suspendu sans bride 54 x 34 cm. Fonctionnement basse consommation double chasse 2,6/4 L ou consommation standard double chasse 3/6 L. Abattant thermodur, charnières métal.

EDE122-00 Struktura - Pack WC suspendu sans bride 54 x 34 cm. Fonctionnement basse consommation double chasse 2,6/4 L ou consommation standard double chasse 3/6 L. Abattant thermodur à descente progressive et déclinable, charnières métal.

EDE101-00 Struktura - Cuvette suspendue sans bride 54 x 34 cm. Basse consommation double chasse 2,6/4 L ou consommation standard double chasse 3/6 L.

E4270-00 Abattant thermodur, charnières inox.

E70024-00 Abattant thermodur à descente progressive et déclinable.

E20606-00 Abattant thermodur extra-plat à descente progressive et déclinable, charnières métal.

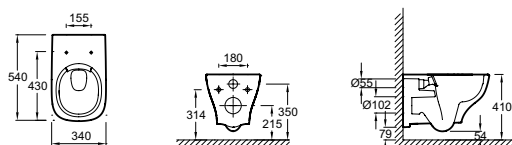

Cuvettes suspendues sans et avec bride, cuvettes suspendues courtes



EDV101-00 Patio - Cuvette suspendue sans bride
53,5 x 36 cm. Fonctionnement double chasse 3/6L.

- NF E4303-00** Abattant thermodur, charnières en métal.
- NF E70021-00** Abattant thermodur extra-plat à descente progressive et déclinable.

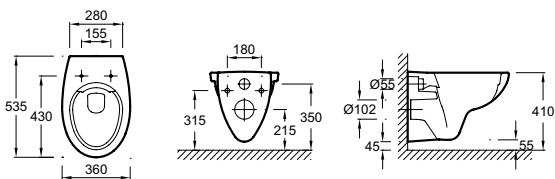

Cuvettes suspendues avec bride



NF E4345-00 Brive - Cuvette suspendue
52 x 36 cm. Fonctionnement basse consommation double chasse 2,6/4 L ou 3/6 L.

E4359G-00 Abattant polypropylène, charnières métal réglables.

E70014-00 Abattant polypropylène à descente progressive, charnières plastiques.

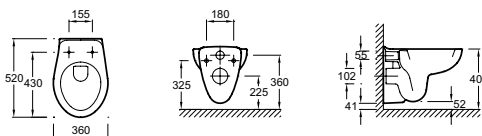

NF E4345-Y1-00 Brive - Cuvette suspendue sans trou d'abattant 52 x 36 cm. Fonctionnement basse consommation double chasse 2,6/4 L ou 3/6 L.

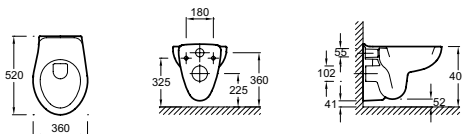

NF E1755-00 Collectivité - Cuvette suspendue
53,5 x 35,5 cm sans trou d'abattant, avec assise céramique intégrée. Fonctionnement double chasse 3/6 L.

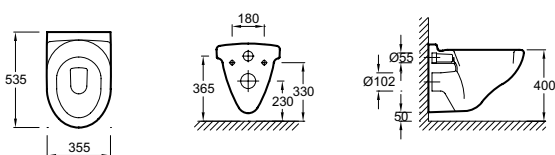

Cuvettes suspendues, cuvettes suspendues courtes, cuvettes suspendues longues

Cuvettes suspendues compactes



EDF101-00 Struktura – Cuvette suspendue compacte sans bride
54 x 34 cm. Basse consommation double chasse 2,6/4 L ou consommation standard double chasse 3/6 L.

E4272-00 Abattant compact thermodur, charnières inox.

E70025-00 Abattant compact thermodur extra-plat à descente progressive et déclinable, charnières métal.

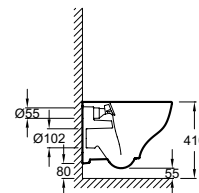
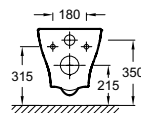
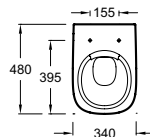

E1534-00 Patio - Cuvette suspendue compacte
48 x 35,5 cm. Fonctionnement double chasse 3/6 L.

E1534-Y1-00 Patio - Cuvette suspendue compacte
48 x 35,5 cm, sans trou d'abattant. Fonctionnement double chasse 3/6 L.

E4304-00 Abattant thermodur charnières métal.

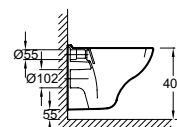
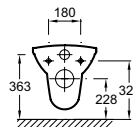
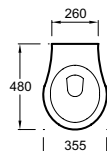
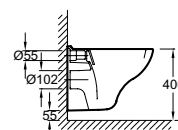
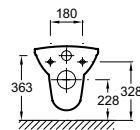
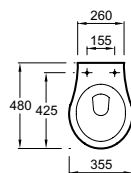

Cuvettes suspendues longues



E1195-00 Odéon - Cuvette suspendue longue
71 x 36 cm, conforme PMR. Accès latéral par translation. Fonctionnement double chasse 3/6 L.



E4750-00 Abattant thermodur, charnières métal inox à fixation rapide.

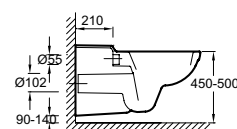
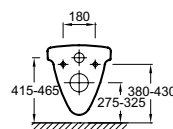
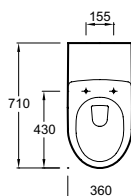

E1195-Y1-00 Odéon - Cuvette suspendue longue
71 x 36 cm, conforme PMR. Accès latéral par translation, sans trou d'abattant. Fonctionnement double chasse 3/6 L.

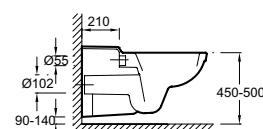
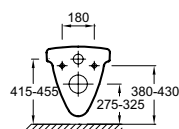
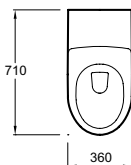

Bâti-supports et plaques de commande



E4311-NF Bâti-support au sol avec réservoir à mécanisme 3/6 L.

E4321-NF Bâti-support au sol avec réservoir à mécanisme 2,6/4 L.

Utilisation de ces bâtis supports :

- Pour installation d'une cuvette suspendue
- Pour montage en applique sur mur porteur ou non porteur avec habillage maçonné ou habillage léger
- Pour montage en gaine technique contre mur porteur ou non porteur
- Pour montage autoportant
- Adapté pour des projets de rénovation

Caractéristiques :

- Hauteur du bâti-support 1150 mm
- Pieds autoportants réglables de 0 à 200 mm
- Châssis acier résistant à une charge de 400 Kg
- Châssis traité anticorrosion powercron® 6200 haute performance
- Réservoir encastré 120 mm en polyéthylène
- Déclenchement mécanique frontal
- Rinçage double touche ou simple touche
- Installation simple et accès simples pour maintenance
- Plaque de commande non incluse

E4316 Plaque de commande (blanc -00, chrome -CP, chrome velours -38R).

E4326 Plaque de commande (blanc -00, chrome -CP, chrome velours -38R).

E4325 Plaque de commande anti vandalisme double touche (chrome -CP, chrome velours -38R).

E4318-ST Plaque de commande anti vandalisme simple touche acier inoxydable, fonctionnement 6 L.

E4317-NF Kit isolation phonique.

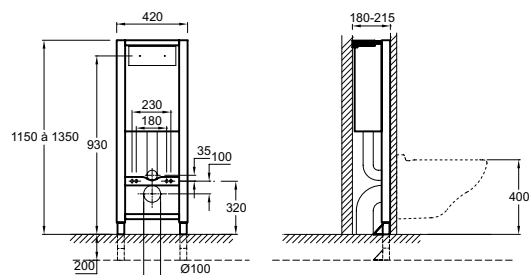

E4321



E4316

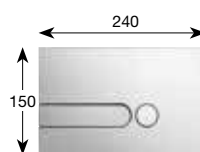

E4326

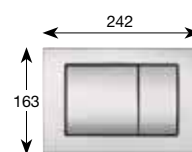

E4325

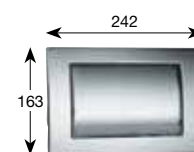

E4318

WC au sol



E4380



NF E0383-00 Brive – Pack WC sortie horizontale
66 x 35,5 cm. Réservoir complet monté en usine, avec mécanisme économiseur d'eau 3/6 L, robinet flotteur silencieux, alimentation latérale. Abattant polypropylène charnières métal réglables. Kit de fixation au sol fourni.



NF E4380-00 Brive – Cuvette sortie horizontale
66 x 35,5 cm. Fonctionnement double chasse 3/6 L.

NF E4381-00 Brive – Cuvette sortie verticale
68 x 35,5 cm. Fonctionnement double chasse 3/6 L.

E4452-00 Réservoir complet monté en usine avec mécanisme économiseur d'eau 3/6 L, robinet flotteur silencieux, alimentation latérale.

E4453-00 Réservoir complet monté en usine avec mécanisme économiseur d'eau 3/6 L, robinet flotteur silencieux, alimentation par-dessous.

NF E4357G-00 Abattant polypropylène charnières métal réglables.



E4381

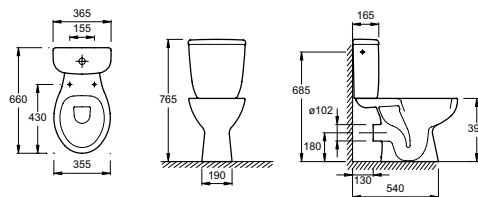

E4380 + E4452

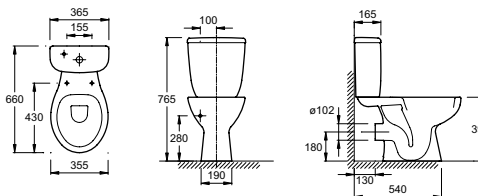

E4380 + E4453

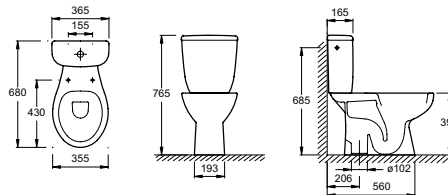

E4381 + E4452

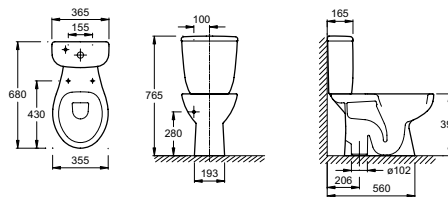

E4381 + E4453



E0403



NF E0403-00 Eolia – Pack WC sortie horizontale
66,5 x 35,5 cm, réservoir complet monté en usine avec mécanisme économiseur d'eau 3/6 L, robinet flotteur silencieux classe 1, alimentation latérale, abattant P.P. polypropylène. Kit de fixation au sol non fourni.

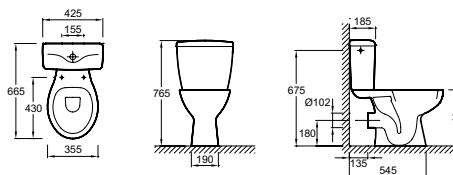

Cuvettes indépendantes



NF E4455-00 Brive - Cuvette indépendante sortie horizontale

51 x 36 cm, fonctionnement double chasse 3/6 L.

NF E4357G-00 Abattant polypropylène charnières métal réglables.

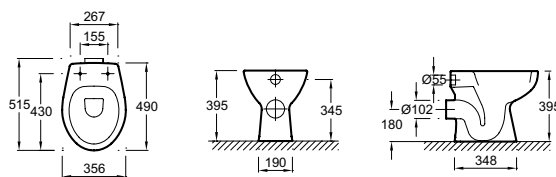

NF E1639-00 Collectivité - Cuvette indépendante sortie centrale verticale cachée

46,5 x 36 cm. Fonctionnement double chasse 3/6 L.

NF E4357G-00 Abattant polypropylène charnières métal réglables.

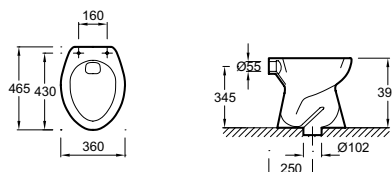

NF E1752-00 Collectivité - Cuvette indépendante sortie horizontale

52 x 36 cm. Sans trou d'abattant avec assise céramique intégrée.

Fonctionnement double chasse 3/6 L.

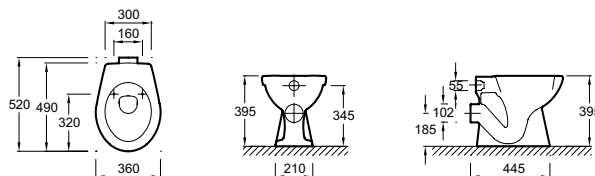

NF E1445-00 Maternelle - Cuvette indépendante sortie horizontale

40 x 26 cm, avec assise céramique intégrée.

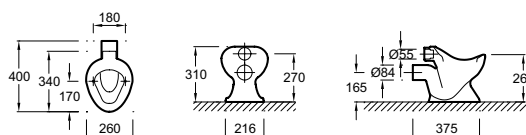

NF E1738-00 Collectivité - Cuvette indépendante surélevée

56 x 36 cm, sortie horizontale. 4 points de fixation au sol pour une stabilité maximale. Hauteur 49 cm. Fonctionnement double chasse 3/6 L.

NF E4357G-00 Abattant polypropylène charnières métal réglables.

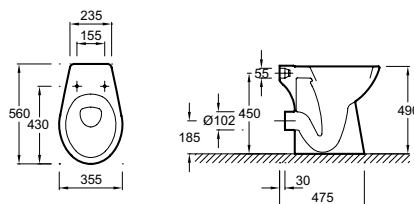

NF E1751-00 Collectivité - Cuvette indépendante surélevée

56 x 35,5 cm, sortie horizontale. 4 points de fixation au sol pour une stabilité maximale, utilisation sans abattant avec assise céramique intégrée. Hauteur 49,5 cm. Fonctionnement double chasse 3/6 L.

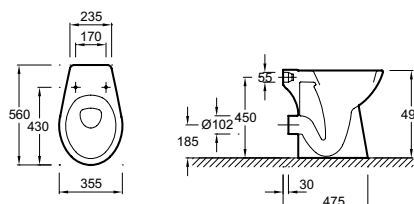

Urinoirs



EZA022

EZA122



EZA032

EZA222

Urinoirs à effet d'eau - sans bride

NF EZA022-00 Struktura - Urinoir

33 x 71 x 30 cm, basse consommation 0,6L.
Alimentation et évacuation encastrées.
Livré avec équipement complet (fixations cachées, effet d'eau, flexible de raccordement, bonde à grille et siphon polypropylène).

NF EZA122-00 Struktura - Urinoir

33 x 71 x 30 cm, basse consommation 0,6L.
Alimentation par dessus et évacuation encastrées.
Livré avec équipement complet (fixations cachées, effet d'eau, flexible de raccordement, tube d'alimentation, bonde à grille et siphon polypropylène).

EZA032-00 Struktura - Urinoir

33 x 71 x 30 cm, basse consommation 0,6L.
À détection électronique. Alimentation et évacuation encastrées.

Livré avec équipement complet (fixations cachées, effet d'eau, flexible de raccordement, détection électronique capacitive, électrovanne, bonde à grille et siphon polypropylène).

EZA222-00 Struktura - Urinoir

33 x 71 x 30 cm, basse consommation 0,6L.
Sans eau, évacuation encastrée.

Livré avec équipement complet (fixations cachées, système sans eau incluant une valve silicone, une ogive anti-odeur interchangeable, une grille de rétention, une clé de montage à conserver pour la maintenance).

E6372-NF Ogive anti-odeur - remplacement tous les 21 000 utilisations ou annuellement.

E6373-NF Clé de montage - démontage ogive anti-odeur et valve.

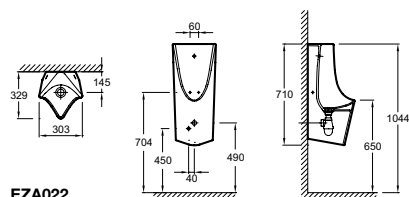

EZA022

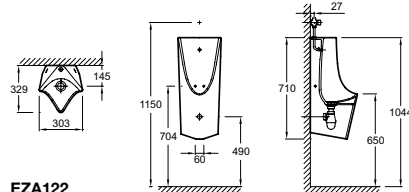

EZA122

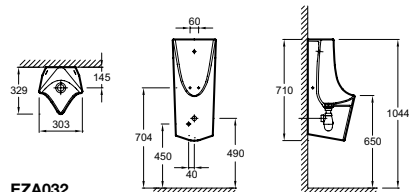

EZA032

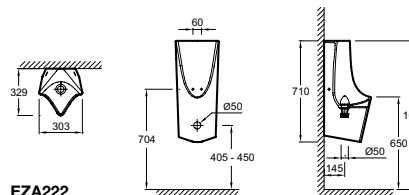

EZA222



Urinoir Odéon

E1147-00 Odéon - Urinoir à action siphonique 53 x 30,6 cm.

E75513-NF Douille et nez de raccordement.

E6807-NF Siphon sortie horizontale.

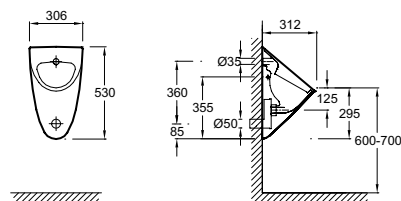

Urinoirs

**Urinoirs à action siphonique - avec bride**

NF E1545-00 Patio - Urinoir 33 x 63 x 33 cm, alimentation et évacuation apparentes. Livré avec équipement complet E74192-NF : fixation E4598, effet d'eau E74203, tube E74186, bonde à grille E78166, siphon S.V. E6334.

NF E1546-00 Patio - Urinoir 33 x 63 x 33 cm, alimentation apparente et évacuation encastrée. Livré avec équipement complet E74193-NF : fixation E4598, effet d'eau E74203, tube E74186, bonde à grille E78166, siphon S.H. E6333.

NF E1548-00 Patio - Urinoir 33 x 63 x 33 cm, alimentation et évacuation encastrées. Livré avec équipement complet E74194-NF : fixation E4598, effet d'eau E74203, flexible E74187, bonde à grille E78166, siphon S.H. E6333.

E74551-CP Robinet temporisé pour action siphonique G3/4.

E1547-00 Patio - Urinoir avec commande électronique 33 x 63 x 33 cm. Alimentation et évacuation encastrées. Livré avec piles et équipement complet : vidage E6333, fixation E4598, effet d'eau E74203, flexible E74187, siphon S.H. E6333, flexible E74187. Pression minimum recommandée : 1 bar.

E6331-NF Plaque d'obstruction anti-vandalisme en option.

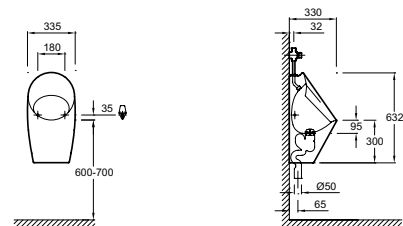
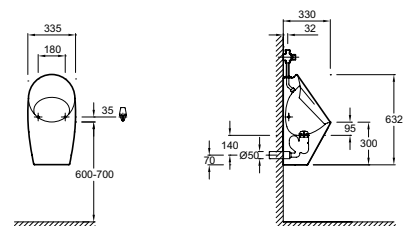
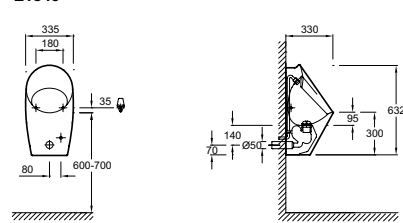
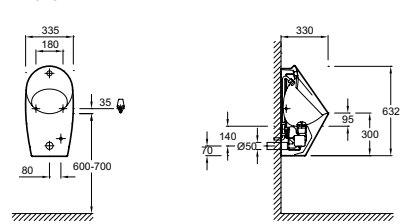
**E1545****E1546****E1548****E1547****CHANTIER****Urinoirs à effet d'eau Coquille****E0399-00 Coquille 2 - Pack avec urinoir nu E1519**

31 x 41,5 cm, fixations E4535, tube d'alimentation E74197, effet d'eau chrome, bonde et siphon polypropylène E74560, robinet temporisé G1/2 avec réglage de débit E74188.

**CHANTIER****NF E1519-00 Coquille 2 - Urinoir nu**

31 x 41,5 cm.

E74560-CP Equipement complet (effet d'eau chrome, siphon et bonde en polypropylène).

E74197-CP Tube d'alimentation.

E4535-NF Attache pour installation de face.

E4536-NF Attache d'angle.

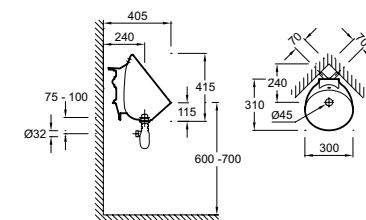
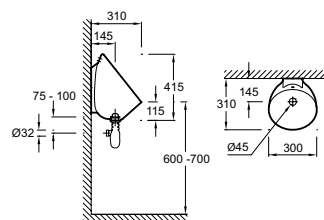

Siège à l'orientale et stalles d'urinoir



E1599-00 Séparation d'urinoir avec
attache E4535 et étrier 38 x 57,5 cm.

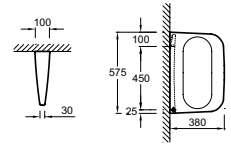

**EN498-00 Murale 2 -
Stalle d'urinoir suspendue** 48 x 65 cm.

EN480-00 Couvre-joint supérieur.

E4598-NF Jeu de 2 attaches fonte
pour installation en batterie.

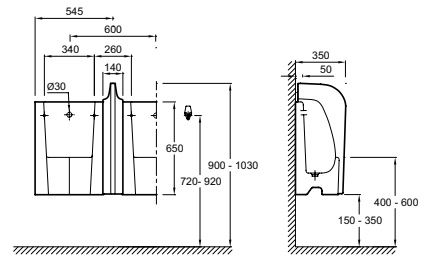
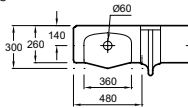

CHANTIER
**NF E1491-00 Bourguignon 2 - Siège à
l'orientale à encastrer** 55 x 63 cm.
À monter avec siphons ou coudes du
commerce.

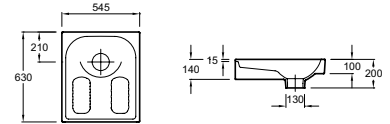

Lavabos collectifs

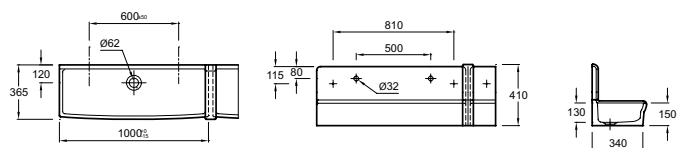

- EN290-00 Duo - Lavabo** 100 x 36,5 cm.
- EN281-00** Dossier percé.
- EN291-00** Couvre-joint bas pour montage avec dossier.
- EN292-00** Couvre-joint bas pour montage sans dossier.
- EN293-00** Couvre-joint pour dossier EN281-00 pour montage en batterie.



Struktura - Lavabos percés 1 trou, sans trou de trop-plein.

Autoportant.
Existe en 5 dimensions :

- EGC011-00**
Lavabo 65 x 48 cm.
- EGD011-00**
Lavabo 60 x 48 cm.
- EGE011-00**
Lavabo 55 x 48 cm.
- EGF011-00**
Lavabo 50 x 48 cm.
- EGG011-00**
Lavabo PMR 60 x 54 cm.

E77076-CP Porte-serviettes pour lavabo 65 cm.

E77852-CP Porte-serviettes pour lavabo 60 cm.

E77077-CP Porte-serviettes pour lavabo 55 cm.

E77078-CP Porte-serviettes pour lavabo 50 cm.

18565W-00 Colonne.

18566W-00 Cache-siphon pour lavabos de 60 / 65 cm.

19085D-00 Cache-siphon pour lavabos de 50 / 55 cm.

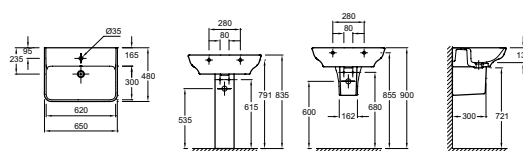

EGC011

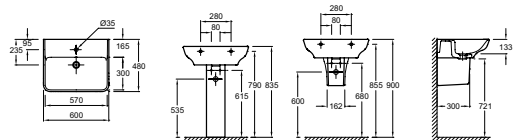

EGD011

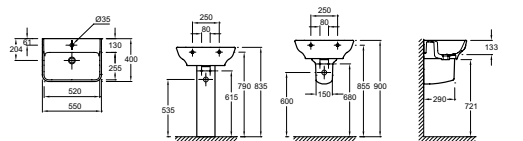

EGE011

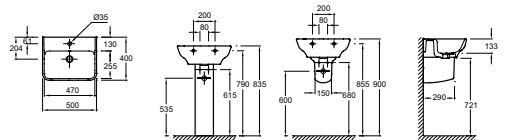

EGF011

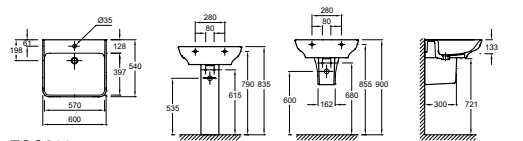

EGG011



Patio - Lavabos percés 1 trou, sans trou de trop-plein.

Autoportant.
Existe en 3 dimensions :

- E1998-X5-00**
Lavabo 66 x 52,5 cm.
- E4159-X5-00**
Lavabo 60 x 47 cm.
- E4158-X5-00**
Lavabo 55 x 45 cm.

15537K-00 Colonne.

19085D-00 Cache-siphon.

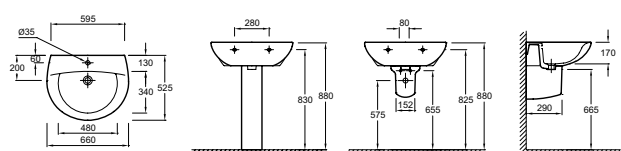

E1998

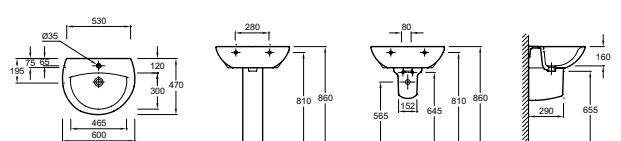

E4159

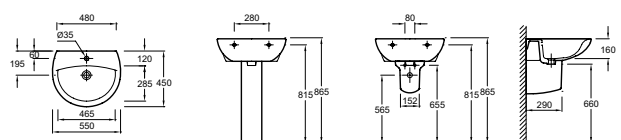

E4158

Vasques à encastrer et timbres d'office



NF E4155-X5-00 Patio – Vasque à encastrer
par-dessus 56 x 43 cm, percée 1 trou,
sans trou de trop-plein.

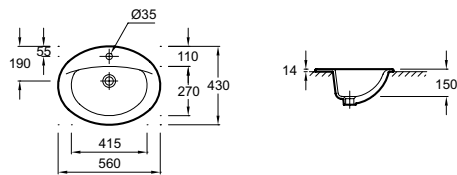

NF ESA01-00 Delta - Timbre à poser
50 x 40 cm sans trop plein, émaillé 3 faces pour une
installation adossée au mur.
Vidage recommandé: Bonde à grille 62 mm E78561.

EVH001-00 Delta - Timbre à poser
50 x 40 cm sans trop plein, émaillé 4 faces.
Vidage recommandé: Bonde à clapet fixe couvrant
46 mm E78293.

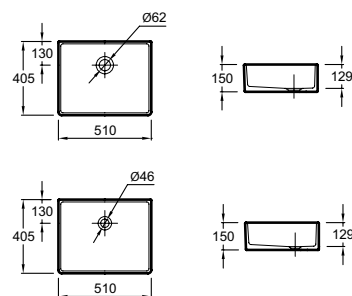

Accessoires



E1583G-00 Tablette 60 x 14 cm.

Lave-mains



Odéon Up - Lave-mains sans trou de trop-plein 40 x 25 cm.

NF E4759C-X5-00 percé 1 trou à gauche.

NF E4799C-X5-00 percé 1 trou à droite.

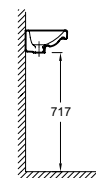
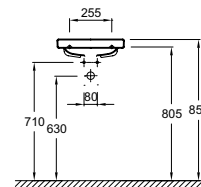
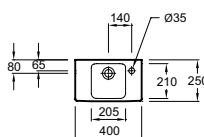
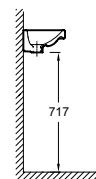
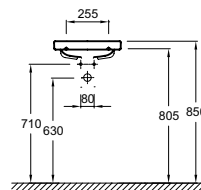
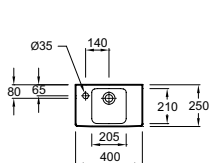

EGH011-00 Struktura - Lave-mains sans trou de trop-plein 45 x 35 cm, pré-percé 1 trou

E77080-CP Porte-serviettes pour lave-mains 45 cm

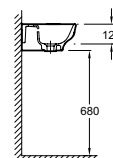
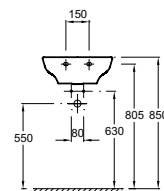
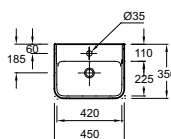

CHANTIER

E4144-00 Patio - Lave-mains 45 x 35 cm, percé 1 trou, sans trou de trop-plein.

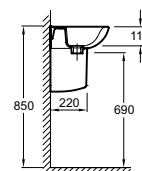
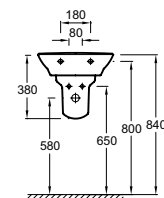
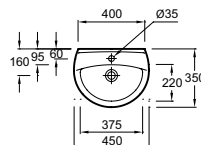

E4699-00 Odéon Up - Lave-mains compact 50 x 22 cm, pré-percé 2 trous latéraux, sans trou de trop-plein.

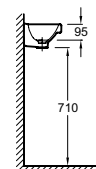
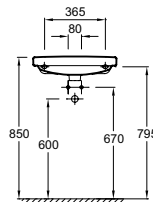
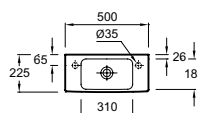

Bac à laver, vidoir et baignoire maternelle



CN176-00 - Bac à laver avec vidage complet incluant :
EN176-00 Bac à laver, 64 x 60 cm, prépercé 1 trou.
E78176-CP Vidage complet avec bonde, tubulure et trop-plein.
E6632-NF Planche à laver, en option.

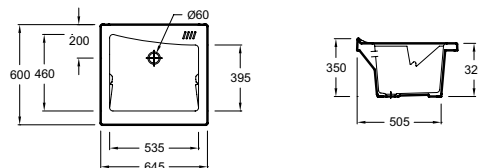

NF E1898-00 Norma - Vidoir mural
 livré avec insert 45 x 35 cm non percé.
NF E1899-00 Norma - Vidoir mural
 livré avec insert 45 x 35 cm percé.
E5597-NF Grille porte-seau pour vidoir E1899.
E4598-NF Jeu de 2 attaches fonte.

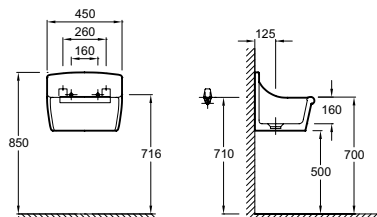

NF EN445-00 Beaujon 2 - Vidoir sur pied sortie horizontale 41,5 x 54 cm livré avec équipement complet : grille mobile en inox C25546000 insert en PVC rigide E6536, grille de fond E74147.

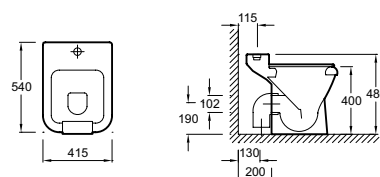

NF E78114-CP Brive - Mitigeur mural - bec tube pivotant. Cartouche C3 à économie d'eau et d'énergie. Flexibles d'alimentation PEX. Bague-limiteur de température. Aérateur anti-calcaire.

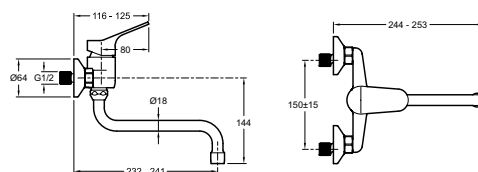

E76925-CP Galéo CD - Mélangeur mural avec bec tube orientable. Têtes à disques céramique. Aérateur anticalcaire. Raccords et rosaces murales.

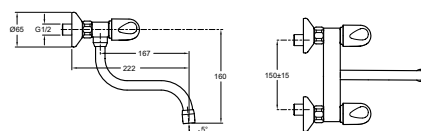

Baignoire maternelle
E2176-00 Baignoire 79,5 x 44,5 cm. 45 L.
 Options :
E4516-NF Consoles pour installation.
E78170-CP Bonde à Bouchon.

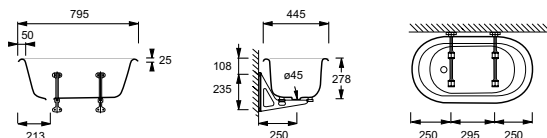

Que sont les FDES ?

Les Fiches de Déclaration Environnementale et Sanitaire (FDES)

présentent sur les résultats de l'Analyse de Cycle de Vie (ACV) d'un produit. Elles sont basées sur les normes françaises NF EN 15804+A1 et XP P01-064-CN d'avril 2014 relatives aux produits de construction.

Ces normes prévoient l'expression des données sur toute la durée de vie du produit en intégrant la fabrication (avec l'extraction des matières premières), le transport, l'utilisation, l'entretien et la fin de vie (recyclage, mise en décharge,...).

Les FDES permettent aux acteurs du bâtiment d'avoir un document standardisé pour analyser et additionner les impacts des différents produits choisis dans le cadre d'une construction/rénovation.

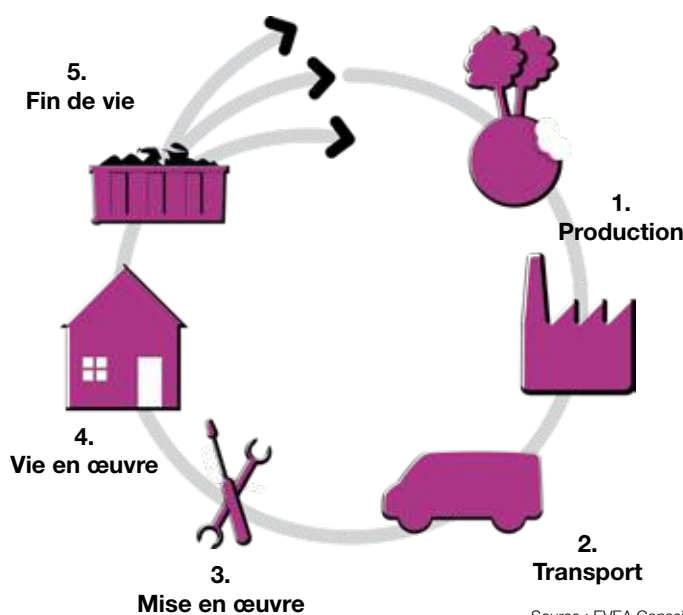

Les FDES se découpent en 3 parties :

- les impacts environnementaux des produits,
- les informations utiles à l'évaluation du risque sanitaire : qualité sanitaire des espaces intérieurs, qualité sanitaire de l'eau,
- les informations utiles à l'évaluation du confort dans les espaces intérieurs : hygrothermique, acoustique, visuel, olfactif.

Les FDES existent sous 2 formats :

- la version complète (env. 30 pages) qui détaille tous les éléments techniques ayant trait aux différents résultats d'impacts,
- la version « Extrait » (1 ou 2 pages) qui résume les résultats d'impacts.

LES FDES, COMMENT LES UTILISER ?

Leur rôle principal est de fournir des informations à ceux qui veulent ajouter des critères de choix environnementaux et sanitaires à leurs critères de choix habituels (techniques, esthétiques, économiques).

Elles ne permettent pas de faire des comparaisons directes entre produits, mais de calculer les impacts environnementaux d'un bâtiment dans son ensemble et d'évaluer différents produits de construction, différents matériaux,...

La fourniture d'une FDES indique que le fabricant, ou le syndicat de fabricants, du produit concerné est transparent vis-à-vis de ce produit et communique sur ses caractéristiques environnementales et sanitaires.

Jacob Delafon communique, avec les FDES, sur les caractéristiques environnementales et sanitaires des produits suivants :

- Baignoire en acrylique de 160 x 70 à 180 x 80 cm et ses pieds,
- Lavabo en porcelaine de 50 à 70 cm et sa colonne,
- Pack WC (cuvette et réservoir en porcelaine avec son mécanisme et son abattant),
- Receveur de douche en grès de 80 et 90 cm,
- Robinetterie (mélangeur, mitigeur mécanique et thermostatique).



Les produits concernés sont identifiables dans ce catalogue grâce à ce picto.

Nos FDES ou extrait de FDES sont disponibles sur demande auprès de notre Service Prescription.

Consultable sur votre smartphone : jacobdelafon.fr/pro

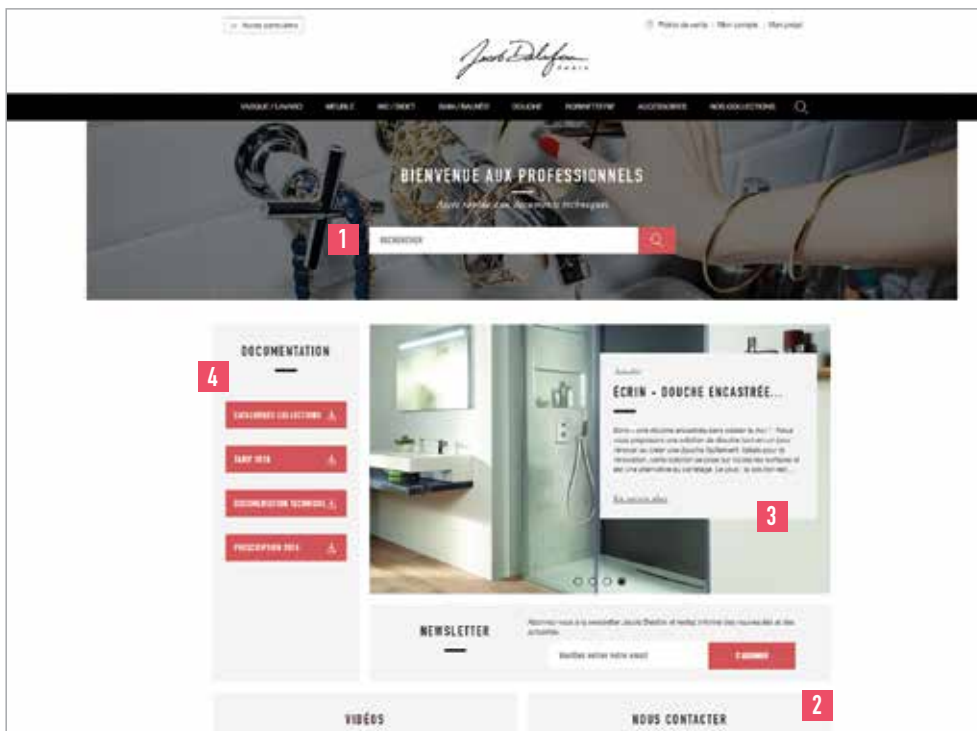

DE LA PAGE D'ACCUEIL

- 1 Accédez rapidement à une référence ou à une collection via la barre de recherche
- 2 Retrouvez les contacts utiles
- 3 Suivez l'actualité de la marque
- 4 Téléchargez la documentation

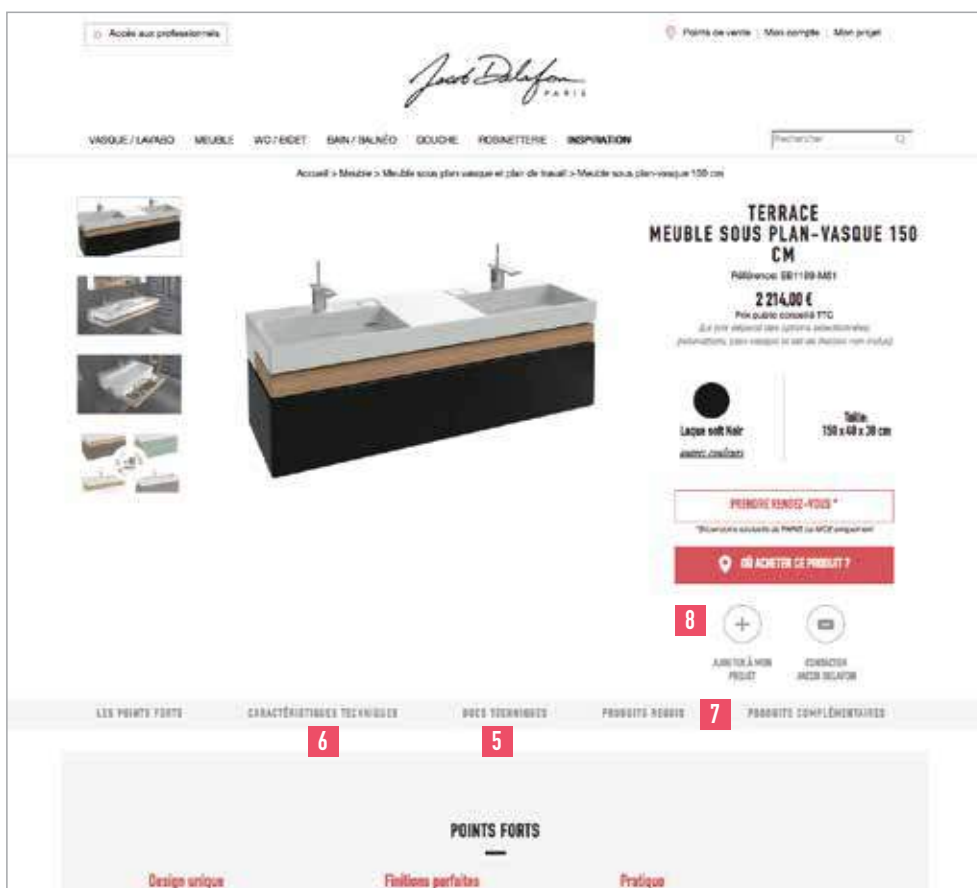

DE LA PAGE PRODUIT

- 5 Téléchargez les éléments techniques :
 - dessin technique
 - fiche technique
 - fichiers CAO 2D et 3D
- 6 Retrouvez toutes les informations produits
- 7 Visualisez les produits requis et complémentaires
- 8 Créez votre projet en cliquant sur « ajouter au projet »

En ajoutant des produits à «Mon projet» vous pourrez télécharger tous les éléments techniques en une seule fois.

Notes

Notes

Notes

CONTACTS

Service Assistance Technique

Par mail depuis notre site internet www.jacobdelafon.fr,
rubrique « Nous contacter »

Tél. 03 25 70 91 25

Lundi au vendredi 9h00-11h00 / 14h00-17h00

Service Prescription

Tél. 0810 05 89 33*

**Prix d'une communication locale*

Notre société se réserve le droit de modifier et/ou supprimer tout produit et tout coloris, à tout moment et sans préavis. Catalogue et visuels, et notamment photos d'ambiance, non contractuels.

Jacob Delafon
PARIS

Jacob Delafon
PARIS

LÀ OÙ COMMENCE L'ÉLÉGANCE

www.jacobdelafon.fr

Kohler France
Immeuble Le Cap
3, rue de Brennus
93631 La Plaine St Denis CEDEX
Service Prescription
0810 05 89 33*

*Prix d'une communication locale