

# STACK-ON®

PS-1514  
PS-1515  
PS-1520  
PS-1508  
PS-1415-RTX

## Instructions

**NOTE:** You can store your Key #, Serial # and Combination on Stack-On's SECURE web site – [www.stack-on.com](http://www.stack-on.com) under Service. Storing your Key # or Combination will provide instant access to this important information should you ever lose your keys or your combination. Only you will have access to this information.

Serial #:

Your Electronic Safe Combination:

## IMPORTANT

**Record the serial number from the tag on the back of the safe or the tag on the inside of the lock cover plate on the front of the safe.**

**Record your combination number.**

**Keep keys and combination in a secure place away from children.**

**DO NOT STORE KEYS OR YOUR COMBINATION INSIDE SAFE**

Hardware Included:

- (4) M6 x 50 mm (2" long) Lag Screws
- (4) Washers
- (4) M6 x 40 mm (1-1/2" long) Plastic Masonry Anchors

Tools Required:

- Drill
- Thin Bladed Flat Head Screwdriver
- 10 mm Wrench
- 3/8" (9.5 mm) masonry drill bit for drilling into masonry
- 3/16" (5 mm) drill bit for drilling into wood and wall studs

## GETTING STARTED

When you first receive your new electronic safe you will need to open the door with the key in order to install the batteries. Batteries are included and are located inside the safe.

To open the door with the key, first remove the lock cover from the front of the faceplate using a thin bladed flathead screwdriver as shown. Insert the key and turn counterclockwise. Hold the key in the open position and turn the knob to the right to open the door.

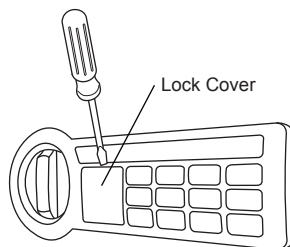

**NOTE:** This key has also been provided in case you lose or forget your security code or the batteries run low. If you lose your key, you may purchase a replacement key by referencing the serial number located under the removable lock cover. See section at the end of this instruction regarding replacement keys.

Locate the batteries inside the safe. Open the battery compartment on the back of the door by pushing the tab in the direction of the arrow and install the batteries.

**NOTE:** The reset button located on the inside of the door, is covered with a removable cap. When you use the reset button while setting your own combination, remove the cap to access the button. Use a pen tip to push the reset button.

**Replace the cap securely over the reset button after setting your combination. Failure to do so will compromise the safety and security of the safe.**

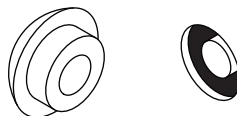

## ENTERING YOUR SECURITY CODE

To enter your own security code you will need to follow the steps listed below:

1. After installing the batteries, locate the reset button on the back of the door.
2. Press the reset button with a pen and then release it, you will hear a beep. **DO NOT SHUT THE DOOR UNTIL YOU HAVE CONFIRMED THAT YOUR NEW SECURITY CODE HAS BEEN ENTERED CORRECTLY.**

3. With the door open, enter your own personal security code, which can be 3-8 digits long, and confirm your new code by pressing the  key on the electronic touch pad. You will have 3 seconds to press the  key otherwise you will have to start over from step one. There will be 2 beeps (if the sound is turned on) and the green light will flash twice if your code has been entered successfully. Before you close the door, enter the new security code and press the  key to make sure the lock releases the knob so you can turn it and retract the live action locking bolts.

If the code fails, go through steps 1-3 again. If the code works successfully, then you should lock the safe.

When you open the safe in the future enter the security code you have set followed by the  key and turn the knob.

If an incorrect security code is entered 3 times the safe will beep 5 times (if the sound is turned on) and the red light will flash 5 times resulting in the safe being automatically locked out for 60 seconds before you can try your code again. The safe will beep one time (if the sound is turned on) and the green light will flash once when the lockout period is over.

If an incorrect security code is entered 1 additional time the safe will beep 5 times (if the sound is turned on) and the red light will flash 5 times resulting in the safe being automatically locked out for 5 minutes before the code can be tried again. The safe will beep one time (if the sound is turned on) and the green light will flash once when the lockout period is over.

Write your new combination on this form or store your combination on our secure website at [www.stack-on.com](http://www.stack-on.com) under Service. If you write down your combination you must keep this information in a secure place, away from children, not inside the safe.

## LOCKING THE SAFE

To lock the safe, close the door and turn the knob to the left to the 12:00 position.

**NOTE ON LOCKING THE SAFE: Because the locking mechanism is deactivated for approximately 3 to 6 seconds after the combination is entered, wait a minimum of 6 seconds from the time the combination is entered to lock the safe. Also, when locking the safe, always make sure the knob is turned completely to the left to the 12:00 position. If the knob is not turned to the 12:00 position during the locking process, the locking mechanism will not lock.**

## BATTERY REPLACEMENT

**NOTE:** Do not mix old and new batteries. Do not mix alkaline, standard or rechargeable batteries.

This safe uses 4 - AA batteries. Under normal use, batteries will last about 1 year.

**NOTE:** If the batteries are low, the yellow light will flash when you start to enter your code.

To replace the batteries, open the battery compartment on the back of the door by pushing the tab in the direction of the arrow and install all new batteries.

## TURNING THE KEYPAD SOUND OFF/ON

Your safe comes with the "Beep" sound turned on.

You can turn off the "Beep" sound of the keypad by pressing the  key.

To turn the "Beep" sound on, press the  key again.

## SELECTING A LOCATION

The safe must be mounted to a wall stud, and to a permanent shelf or the floor. For optimal safety and security, the safe should be installed in an isolated, dry and secure area.



**THE SAFE SHOULD ALWAYS BE KEPT OUT OF THE REACH OF CHILDREN.**

## SECURING THE SAFE

**NOTE:** This safe must be mounted to a wall stud, and to a permanent shelf or the floor. Failure to do so will compromise the safety and security of the safe.

**NOTE ON LOCKING THE SAFE:** The safe needs to be in an upright position, as shown in figure 1, for the locking mechanism to function properly. Failure to mount the safe in the correct upright position will compromise the safety and security of the safe.

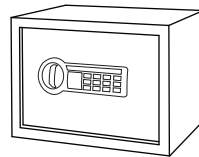

PS-1514  
PS-1515  
PS-1415-RTX

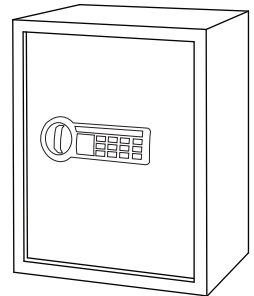

PS-1520

Figure 1

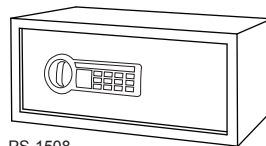

PS-1508

Secure the safe to a wall stud, and to a permanent shelf or floor, using the predrilled mounting holes in the safe.

**NOTE: The safe must be secured to a wall stud on one side of the safe in the top and bottom holes in the back of the safe so that it is anchored to the wall stud in two locations. Wall anchors should be used on the other side. The safe should also be mounted to a permanent shelf or to the floor. Use the hardware provided or consult your hardware retailer for fastening hardware for your particular mounting surfaces.**

**Mark the holes to be used. Drill the appropriate diameter and depth of pilot holes depending on the type of hardware being used and the mounting surface.**

**Secure the safe with the fasteners. (Figure 2)**

Figure 2

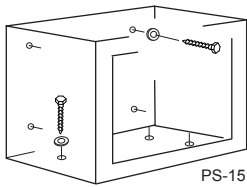

PS-1514  
PS-1515  
PS-1415-RTX

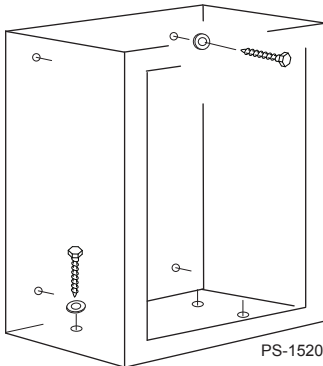

PS-1520

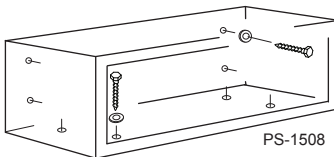

PS-1508

## MAINTENANCE

Tools Required:  
Phillips screwdriver  
5mm Allen wrench

If the door of the safe starts to rub on the door frame, open the door per the instructions above.

By the door hinges you will find a threaded stem. Use an Allen Wrench to tighten the threaded stem. This will realign the door.

### IMPORTANT

Keep keys and your combination number in a secure place, away from children. Keep this record of your serial number and combination in a secure place separate from your safe. To order a replacement key set, follow the instructions on the attached form.

STACK-ON PRODUCTS CO.  
P.O. BOX 489, WAUCONDA, IL 60084



## Key Request

**“This is not a Registration Form”**

NOTE: You can store your Key #, Serial # and Combination on Stack-On's SECURE web site – www.stack-on.com under Service. Storing your Key # or Combination will provide instant access to this important information should you ever lose your keys or your combination.  
Only you will have access to this information.

Verification of ownership is required in order to receive replacement key for your security product.

### In order to receive a replacement key to your security product:

1. Complete the following form and send to Stack-On Products.
2. Send a copy of your valid driver's license along with the form.
3. Send a copy of the receipt showing the original purchase.
4. Security product owner must sign form.
5. Owner's signature must be notarized.
6. Send \$10.00 for replacement key. Personal Check, MasterCard, or Visa accepted.
7. Send completed information to:

Stack-On Products Company  
1360 N. Old Rand Road  
P.O. box 489  
Wauconda, IL 60084

Serial Number \_\_\_\_\_ Key Number (if applicable) \_\_\_\_\_

Unit Dimensions \_\_\_\_\_

Unit Description \_\_\_\_\_

Owner's Name \_\_\_\_\_ Date Purchased \_\_\_/\_\_\_/\_\_\_

Owner's Address \_\_\_\_\_ Unit or Apt Number \_\_\_\_\_

City \_\_\_\_\_ State \_\_\_\_\_ Zip Code \_\_\_\_\_

Telephone Number: (\_\_\_\_) \_\_\_\_\_ Fax Number: (\_\_\_\_) \_\_\_\_\_

Owner's Email Address: \_\_\_\_\_

Owner's Signature \_\_\_\_\_ Notary Signature \_\_\_\_\_

Notary Commission Expires: \_\_\_/\_\_\_/\_\_\_ Notary Stamp

### SERVICE REQUESTED

Key Replacement:                      Yes    No

\$10.00 charge for this service

Credit Card Information (Please circle one) MasterCard    Visa

Expiration Date: \_\_\_/\_\_\_/\_\_\_ Card Number: \_\_\_\_\_

Credit Card Identification Number (Located on back of card, last 3 digits on signature strip) \_\_\_\_\_

9/07



**LIMITED THREE YEAR WARRANTY**  
**STEEL SAFES**

Stack-On Products Co. ("Stack-On") Steel Safes are warranted to be free from defects in material and workmanship for a period of three (3) years from the date of original purchase by a consumer. This warranty extends to the initial consumer only.

If you believe there is a defect in material or workmanship in your Steel Safe during the three-year warranty period, please contact our customer service department, by regular mail or email at the address listed below, and include with your correspondence proof of purchase information and the model number of the safe.

Stack-On Products Company  
1360 North Old Rand Road  
Wauconda, IL 60084  
customerservice@stack-on.com

If Stack-On is properly notified during the three-year warranty period and, after inspection confirms there is a defect, Stack-On will, at its sole option, provide repair parts or exchange the product at no charge, or refund the purchase price of the product.

THIS WARRANTY DOES NOT COVER ANY PRODUCT, OR ANY PART OF ANY PRODUCT, WHICH HAS BEEN SUBJECT TO EXCESSIVE USE, ACCIDENT, NEGLIGENCE, ABUSE OR MISUSE, INCORRECT MAINTENANCE, ALTERATION OR REPAIR BY ANYONE OTHER THAN STACK-ON. IN ADDITION, THIS WARRANTY DOES NOT COVER ANY ACCESSORIES OR PARTS USED WITH OR IN THE PRODUCT WHICH ARE NOT INCLUDED WITH THE ORIGINAL PURCHASE.

THIS WARRANTY IS EXCLUSIVE AND EXPRESSLY IN LIEU OF ALL OTHER WARRANTIES EXPRESSED OR IMPLIED INCLUDING THE WARRANTIES OF MERCHANTABILITY AND FITNESS FOR A PARTICULAR PURPOSE, WHICH ARE HEREBY DISCLAIMED AND EXCLUDED. STACK-ON SHALL NOT BE SUBJECT TO ANY OTHER OBLIGATIONS OR LIABILITIES. STACK-ON NEITHER ASSUMES NOR AUTHORIZES ANY OTHER PERSON TO ASSUME FOR IT, ANY OTHER LIABILITY IN CONNECTION WITH THE SALE OF STACK-ON'S STEEL SAFES.

STACK-ON WILL NOT, UNDER ANY CIRCUMSTANCES, BE LIABLE TO THE INITIAL CONSUMER FOR ANY INCIDENTAL, CONSEQUENTIAL, SPECIAL, EXEMPLARY, OR PUNITIVE DAMAGES ARISING OUT OF THE PURCHASE OR USE OF ANY STACK-ON PRODUCTS, INCLUDING THE SAFES.

STACK-ON'S LIABILITY FOR ANY BREACH OF THIS WARRANTY SHALL BE LIMITED EXCLUSIVELY TO REPAIR OR REPLACEMENT OF THE DEFECTIVE PRODUCT, AS DESCRIBED ABOVE, OR A REFUND OF THE PURCHASE PRICE OF THE PRODUCT.

IN NO EVENT SHALL STACK-ON'S OBLIGATION UNDER THIS WARRANTY EXCEED THE PRICE OF THE PRODUCT.

THIS WARRANTY GIVES YOU SPECIFIC LEGAL RIGHTS. YOU MAY ALSO HAVE OTHER RIGHTS WHICH VARY FROM STATE TO STATE.

# STACK-ON®

PS-1514  
PS-1515  
PS-1520  
PS-1508  
PS-1415-RTX

## Instructions

NOTE : Vous pouvez enregistrer les renseignements relatifs à vos n° de clés, n° de série et à vos combinaisons sur le site Web sécurisé de Stack-On – [www.stack-on.com](http://www.stack-on.com), à la rubrique Service. L'enregistrement de vos n° de clés ou de vos combinaisons vous permet d'accéder instantanément à ces renseignements essentiels, en cas de perte d'une clé ou d'oubli d'une combinaison. Vous seul pourrez accéder à ces informations.

No série :

La combinaison électronique de l'armoire :

## IMPORTANT

**Noter le numéro de série de l'étiquette derrière le coffre ou de l'étiquette à l'intérieur de la plaque du foncet au devant du coffre**

**Noter la combinaison.**

**Conserver les clés et combinaison en lieu sûr et hors de portée des enfants.**

**NE PAS CONSERVER LES CLÉS OU LA COMBINAISON DANS LE COFFRE.**

Matériel inclus:

- (4) M6 x 50 mm (2 "de long) tirefonds
- (4) Rondelles
- (4) M6 x 40 mm (1-1/2 "de long) Goujons d'ancrage en plastique

Outils nécessaires:

- percer
- Tournevis à lame mince à tête plate
- 10 Clé mm
- 3/8 "(9,5 mm) foret à maçonnerie pour percer dans la maçonnerie
- Foret 3/16 "(5 mm) pour percer dans le bois et les montants du mur

## POUR COMMENCER

Lorsque vous recevrez votre nouveau coffre à serrure électronique, vous devrez ouvrir la porte avec la clé afin d'installer les piles. Les piles sont incluses et sont situés à l'intérieur du coffre-fort.

Pour ouvrir la porte avec la clé, retirez d'abord le couvercle de la serrure à l'avant de la façade à l'aide d'un tournevis à tête plate mince lame comme indiqué. Insérez la clé et tournez dans le sens antihoraire. Maintenez la clé en position ouverte et tournez le bouton vers la droite pour ouvrir la porte.

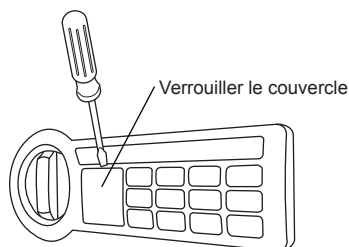

NOTE: Cette clé a également été fourni au cas où vous perdez ou oubliez votre code de sécurité ou les piles sont faibles. Si vous perdez votre clé, vous pouvez acheter une clé de remplacement en référant le numéro de série situé sous le couvercle de la serrure amovible. Voir la section à la fin de cette instruction concernant les clés de remplacement.

Repérez les piles à l'intérieur du coffre. Ouvrez le compartiment des piles à l'arrière de la porte en poussant la patte dans le sens indiqué par la flèche et installez les piles.

**REMARQUE: Le bouton de remise à zéro situé à l'intérieur de la porte, est recouvert d'un capuchon amovible. Lorsque vous utilisez le bouton de réinitialisation tout en établissant votre propre combinaison, enlever le bouchon pour accéder au bouton. Utiliser un embout de stylo pour appuyer sur le bouton de réinitialisation.**

**Remettez le bouchon en toute sécurité sur le bouton de réinitialisation après avoir réglé votre combinaison. Ne pas le faire risque de compromettre la sécurité du coffre-fort.**

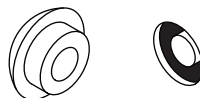

## ENTRER VOTRE CODE DE SÉCURITÉ

Suivez les étapes suivantes pour entrer votre propre code de sécurité :

1. Après avoir installé les piles, localisez le bouton de réinitialisation à l'arrière de la porte.

2. Appuyez sur le bouton de réinitialisation avec un stylo puis relâchez-le, vous entendrez un bip. **NE FERMEZ PAS LA PORTE AVANT DE VOUS ÊTRE ASSURÉ QUE VOTRE NOUVEAU CODE DE SÉCURITÉ A ÉTÉ ENTRÉ CORRECTEMENT.**

3. Avec la porte ouverte, entrez votre propre code de sécurité personnelle, qui peut être 3-8 chiffres et confirmer votre nouveau code en appuyant sur la touche  sur le pavé tactile électronique. Vous aurez 3 secondes pour appuyer sur la touche  sinon vous devrez recommencer depuis la première étape. Il y aura 2 bips (si le son est activé) et la lumière verte clignote deux fois si votre code a été entré avec succès. Avant de fermer la porte, entrez le nouveau code de sécurité et appuyez sur la touche  pour faire en sorte que le verrou lâche le bouton de sorte que vous pouvez tourner et retirer les boulons de blocage de l'action en direct.

Si le code ne fonctionne pas, répétez les étapes 1 à 3. Si le code permet d'ouvrir la porte, vous serez en mesure de verrouiller le coffre.

Lorsque vous ouvrez le coffre-fort à l'avenir entrer le code de sécurité que vous avez défini suivi de la touche  et tourner le bouton.

Si un code de sécurité incorrect est entré 3 fois le coffre émettra 5 bips sonores (si le son est activé) et la lumière rouge clignote 5 fois en résultant dans le coffre étant automatiquement verrouillé pendant 60 secondes avant que vous pouvez essayer de nouveau votre code. Le coffre-fort émet un bip (si le son est activé) et la lumière verte clignote une fois lorsque la période de lock-out est terminée.

Si un code de sécurité incorrect est entré 1 fois supplémentaires le coffre émettra 5 bips sonores (si le son est activé) et la lumière rouge clignote 5 fois résultant dans le coffre étant automatiquement verrouillé pendant 5 minutes avant que le code peut être jugé à nouveau. Le coffre-fort émet un bip (si le son est activé) et la lumière verte clignote une fois lorsque la période de lock-out est terminée.

Écrivez votre nouvelle combinaison sur ce formulaire ou de ranger votre combinaison sur notre site sécurisé à [www.stack-on.com](http://www.stack-on.com) sous Service. Si vous écrivez votre combinaison, vous devez conserver ces informations dans un endroit sûr, loin des enfants, pas l'intérieur du coffre.

## BLOCAGE DE LA SÉCURITÉ

Pour verrouiller le coffre-fort, fermez la porte et tournez le bouton vers la gauche à la position 12:00.

**NOTE SUR LE BLOCAGE SÉCURITAIRE:**  
**Parce que le mécanisme de verrouillage est désactivé pendant environ 3 à 6 secondes après le regroupement est entré, attendre un minimum de 6 secondes à partir du moment où l'association est entré pour verrouiller le coffre-fort. En outre, lors du verrouillage du coffre-fort, toujours s'assurer que le bouton est tourné complètement vers la gauche à la position 12:00. Si le bouton n'est pas allumé à la position 12:00 pendant le processus de verrouillage, le mécanisme de verrouillage ne se verrouille pas.**



## REEMPLACEMENT DES PILES

**NOTA : Ne mélangez pas les vieilles piles et les piles neuves. Ne mélangez pas les piles alcalines, standard ou rechargeables.**

Ce coffre fonctionne avec quatre piles AA. Dans des conditions d'utilisation normales, les piles dureront environ un an.

**REMARQUE:** Si les piles sont faibles, la lumière jaune clignote lorsque vous commencez à saisir votre code.

Pour remplacer les piles, ouvrez le compartiment des piles à l'arrière de la porte en poussant la patte dans le sens de la flèche. Remplacez toutes les piles.

## ACTIVATION/DÉSACTIVATION DU SIGNAL SONORE DU CLAVIER

Votre coffre-fort est livré avec le son «bip» allumé.

Vous pouvez désactiver le «bip» du clavier en appuyant sur la touche  .

Pour activer le «bip» sur, appuyez à nouveau sur la touche  .

## CHOIX DE L'EMPLACEMENT

La sécurité doit être montée sur un poteau de cloison, et une étagère permanente ou le plancher. Pour plus de sécurité et une sécurité optimale, la sécurité doit être installé dans un endroit isolé, sec et sécuritaire.



**LA SÉCURITÉ DOIT TOUJOURS ÊTRE HORS DE LA PORTÉE DES ENFANTS.**

## FIXATION DU COFFRE

**NOTE:** Ce coffre-fort doit être monté sur un poteau mural, et une étagère permanent ou le sol. Ne pas le faire risque de compromettre la sûreté et la sécurité du coffre-fort.

**NOTE SUR LA FERMETURE DU COFFRE:** Les besoins sécuritaires d'être dans une position verticale, comme le montre la figure 1, le mécanisme de verrouillage pour fonctionner correctement. Le défaut de monter le coffre-fort dans la position verticale correcte compromettre la sécurité et la sûreté du coffre-fort.

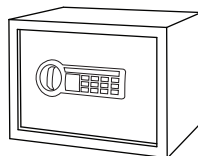

PS-1514  
PS-1515  
PS-1415-RTX

Figure 1

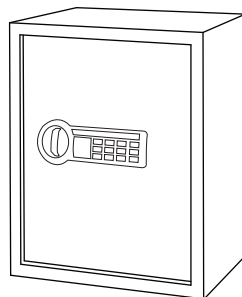

PS-1520

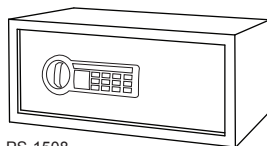

PS-1508

## ENTRETIEN

Outils nécessaires:  
tournevis cruciforme  
5mm Clé Allen

Si la porte du coffre frotte sur le cadre, ouvrez la porte selon les directives plus haut.

Près des charnières de la porte se trouve une tige filetée. Resserrez la tige à l'aide d'une clé Allen. Cela réaligne la porte.

Fixez le coffre-fort à un poteau mural, et une étagère permanent ou au sol, en utilisant les trous de montage pré-percés dans le coffre.

**NOTE: Le coffre-fort doit être fixé à un montant de mur sur un côté de la sécurité dans les trous en haut et en bas à l'arrière du coffre-fort de sorte qu'il est ancré au montant de mur à deux endroits. Chevilles doivent être utilisés sur l'autre côté. La sécurité doit également être montée sur une étagère permanente ou le plancher. Utilisez le matériel fourni ou consulter votre revendeur de matériel pour la fixation matérielle de vos surfaces de montage particulier.**

**Marquer les trous à utiliser. Percer au diamètre et à la profondeur appropriée des trous de guidage en fonction du type de matériel utilisé, et la surface de montage.**

**Fixez le coffre-fort avec les fixations. (Figure 2)**

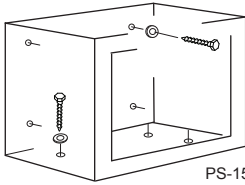
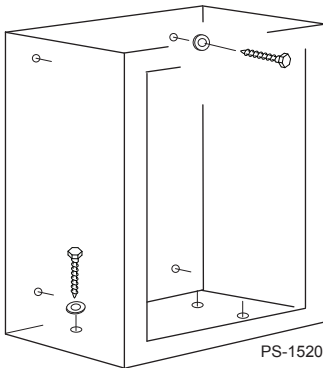
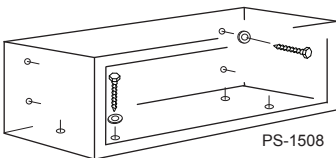

Figure 2

PS-1514  
PS-1515  
PS-1415-RTX



PS-1520



PS-1508

### IMPORTANT

Gardez vos clés et votre combinaison en lieu sûr, hors de portée des enfants. Gardez le présent document portant le numéro de la série et la combinaison dans un endroit sûr, à l'écart du coffre. Pour obtenir un jeu de clés de remplacement, suivez les directives sur le formulaire joint.

STACK-ON PRODUCTS CO.  
P.O. BOX 489, WAUCONDA, IL 60084

## Demande de clé

**" Ceci n'est pas un formulaire d'inscription "**

NOTE : Vous pouvez enregistrer les renseignements relatifs à vos n° de clés, n° de série et à vos combinaisons sur le site Web sécurisé de Stack-On – www.stack-on.com, à la rubrique Service.  
L'enregistrement de vos n° de clés ou de vos combinaisons vous permet d'accéder instantanément à ces renseignements essentiels, en cas de perte d'une clé ou d'oubli d'une combinaison.  
Vous seul pourrez accéder à ces informations.

Il faut procéder à une vérification du contrôle de possession avant de vous envoyer une clé de remplacement .

### Pour recevoir une clé de remplacement:

1. Remplissez le formulaire qui suit et faites-le parvenir à Stack-On Products.
2. Envoyez une copie de votre permis de conduire valide avec le formulaire.
3. Envoyez une copie du reçu indiquant l'achat original.
4. Le propriétaire de l'armoire de sécurité ou du coffre-fort doit signer le formulaire.
5. La signature du propriétaire doit être notariée.
6. Envoyez 10 \$ pour une clé de remplacement. Ce montant peut être payé par chèque, MasterCard ou Visa.
7. Envoyez tous les renseignements à :

Stack-On Products Company  
1360 N. Old Rand Road  
P.O. Box 489  
Wauconda, IL 60084

No de série \_\_\_\_\_ Numéro de clé (le cas échéant) \_\_\_\_\_

Dimensions de l'unité \_\_\_\_\_

Description de l'unité \_\_\_\_\_

Nom du propriétaire \_\_\_\_\_ Date d'achat \_\_\_/\_\_\_/\_\_\_

Adresse du propriétaire \_\_\_\_\_ No d'appartement \_\_\_\_\_

Ville \_\_\_\_\_ Province \_\_\_\_\_ Code postal \_\_\_\_\_

Téléphone: (\_\_\_\_) \_\_\_\_\_ Télécopieur: (\_\_\_\_) \_\_\_\_\_

Courriel du propriétaire: \_\_\_\_\_

Signature du propriétaire \_\_\_\_\_ Signature du notaire \_\_\_\_\_

Mon mandat expire le: \_\_\_/\_\_\_/\_\_\_ Sceau du notaire \_\_\_\_\_

### SERVICE DEMANDÉ

Clé de remplacement:                      Oui    Non

Frais de 10 \$ pour ce service

Renseign. carte de crédit (encerclez votre choix)    MasterCard    Visa

Date d'expiration: \_\_\_/\_\_\_/\_\_\_ Numéro de la carte: \_\_\_\_\_

Numéro d'identification de la carte de crédit (figurant à l'endos de la carte, trois derniers chiffres sur la bande de signature) \_\_\_\_\_

9/07

## GARANTIE RESTREINTE DE TROIS ANS COFFRES D'ACIER

Les coffres d'acier de Stack-On Products Co. (« Stack-On ») sont garantis exempts de défauts de matériel ou de fabrication pour une période de trois (3) ans à partir de la date de l'achat original par un consommateur. Cette garantie ne touche que le premier acheteur seulement.

Si vous croyez que votre coffre d'acier montre un défaut de matériel ou de fabrication au cours de la période de garantie de trois ans, veuillez communiquer avec notre service à la clientèle, par courrier postal ou courriel, aux adresses énumérées plus bas, sans oublier d'inclure les renseignements sur la preuve d'achat et le numéro de modèle du produit.

Stack-On Products Company  
1360 North Old Rand Road  
Wauconda, IL 60084  
customerservice@stack-on.com

Si Stack-On a été adéquatement avisée du problème au cours de la période de garantie de trois ans et, qu'après inspection, elle confirme le problème, Stack-On fournira les pièces de réparation ou échangera le produit sans frais, ou remboursera le prix d'achat du produit.

LA PRÉSENTE GARANTIE NE S'APPLIQUE PAS AUX PRODUITS, OU À TOUTE PIÈCE D'UN PRODUIT, QUI ONT ÉTÉ ENDOMMAGÉS À LA SUITE D'UN USAGE EXCESSIF, ACCIDENTEL, NÉGLIGENT, ABUSIF, D'UNE MAUVAISE UTILISATION, D'UN ENTRETIEN INCORRECT, D'ALTÉRATIONS OU DE RÉPARATIONS PAR QUICONQUE AUTRE QU'UN REPRÉSENTANT DE STACK-ON. EN OUTRE, CETTE GARANTIE NE S'APPLIQUE À AUCUN ACCESSOIRE OU PIÈCE UTILISÉS AVEC LE PRODUIT OU DANS LE PRODUIT ET QUI NE FONT PAS PARTIE DE L'ACHAT ORIGINAL.

CETTE GARANTIE EST EXCLUSIVE ET REJETTE FORMELLEMENT TOUTE AUTRE GARANTIE EXPRIMÉE OU SUGGÉRÉE, Y COMPRIS LES GARANTIES DE QUALITÉ MARCHANDE ET D'ADAPTATION À UNE FIN PARTICULIÈRE, QUI, PAR LA PRÉSENTE, SONT DÉSAVOUÉES ET EXCLUSES. STACK-ON NE SERA PAS ASSUJETTIE À TOUTE AUTRE OBLIGATION OU RESPONSABILITÉ. STACK-ON N'ASSUME, NI N'AUTORISE PERSONNE D'AUTRE À ASSUMER POUR ELLE, UNE QUELCONQUE RESPONSABILITÉ RELIÉE À LA VENTE DES COFFRES D'ACIER DE STACK-ON.

EN AUCUNE CIRCONSTANCE, STACK-ON NE SERA RESPONSABLE ENVERS LE CLIENT INITIAL DE TOUT DOMMAGE, CONSÉCUTIF, INDIRECT, SPÉCIAL, EXEMPLAIRE OU PUNITIF PROVENANT DE L'ACHAT OU DE L'UTILISATION DE TOUT COFFRE D'ACIER DE STACK-ON.

LA RESPONSABILITÉ DE STACK-ON POUR TOUTE VIOLATION À CETTE GARANTIE SE LIMITERA EXCLUSIVEMENT À LA RÉPARATION OU AU REMPLACEMENT DU PRODUIT DÉFECTUEUX, TEL QUE DÉCRIT PLUS HAUT, OU AU REMBOURSEMENT DU PRIX D'ACHAT DU PRODUIT.

L'OBLIGATION DE STACK-ON EN VERTU DE LA PRÉSENTE GARANTIE N'EXCÉDERA JAMAIS LE PRIX DU PRODUIT.

LA PRÉSENTE GARANTIE VOUS ACCORDE DES DROITS LÉGAUX PRÉCIS. VOUS POUVEZ POSSÉDER D'AUTRES DROITS QUI VARIENT SELON LES ÉTATS.

# STACK-ON®

PS-1514  
PS-1515  
PS-1520  
PS-1508  
PS-1415-RTX

## Instrucciones

NOTA: Usted puede almacenar su Numero de Llave y su Numero de Combinación en el web site SEGURO de - [www.stack-on.com](http://www.stack-on.com) bajo la opción que dice Servicio. Al almacenar su Numero de Llave y Numero de Combinación en este web site le proporcionará acceso instantáneo a esta información importante en caso de que usted pierda sus llaves o número de combinación. Nadamas usted tendrá acceso a esta información

# Serie:

# Combinación Electrónica

## IMPORTANTE

**Registre el número de serie ubicado en la parte de atrás de la caja fuerte o de la etiqueta ubicada adentro de la tapa de la cerradura en la parte de enfrente de la unidad.**

**Registre los números de combinación.**

**Guarde las llaves y la combinación en un lugar seguro y fuera del alcance de los niños.**

**NO GUARDE LAS LLAVES O SU NUMERO DE COMBINACIÓN ADENTRO DE LA CAJA FUERTE.**

Hardware incluido:

- (4) M6 x 50 mm (2" de largo) tirafondos
- (4) Arandelas
- (4) M6 x 40 mm (1-1/2" de largo) de plástico Anclajes de albañilería

Herramientas necesarias:

- perforar
- Thin destornillador de cabeza plana
- 10 mm Llave
- Mampostería de 3/8" (9,5 mm) broca para taladrar en mampostería
- Taladro 3/16" (5 mm) bit para perforar madera y vigas de la pared

## PARA COMENZAR

Cuando reciba su caja fuerte electrónica tendrá que abrirla con la llave para poder instalar las pilas. Las baterías están incluidas y se encuentran dentro de la caja fuerte.

Para abrir la puerta con la llave, primero quitar la tapa de la cerradura de la parte delantera de la placa frontal con un destornillador de cabeza plana de hoja delgada tal como se muestra. Inserte la llave y gírela en sentido antihorario. Mantenga la llave en la posición abierta y gire la perilla hacia la derecha para abrir la puerta.

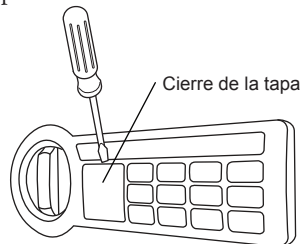

NOTA: Esta tecla también se ha proporcionado en caso de que usted pierda u olvida su código de seguridad o las baterías se agotan. Si usted pierde su llave, usted puede comprar una llave de recambio haciendo referencia al número de serie ubicado debajo de la tapa de la cerradura extraíble. Vea la sección al final de esta instrucción con respecto a las llaves de repuesto.

Localice las pilas adentro de la caja fuerte. Abra el compartimiento para las pilas en la parte de atrás de la puerta oprimiendo la pestaña en el sentido indicado por la flecha e instale las pilas.

**NOTA: El botón de reinicio situado en el interior de la puerta, se cubre con una tapa extraíble. Cuando se utiliza el botón de reinicio mientras el establecimiento de su propia combinación, retire la tapa para acceder al botón. Utilice una punta de lápiz para presionar el botón de reinicio.**

**Vuelva a colocar la tapa de forma segura sobre el botón de reinicio después de establecer su combinación. De no hacerlo, pondrá en peligro la seguridad y la seguridad de la caja fuerte.**

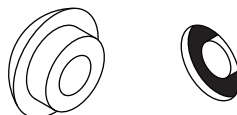

## PROGRAMACIÓN DE SU NÚMERO DE SEGURIDAD

Para programar su propio código de seguridad será necesario que siga los siguientes pasos:

1. Después de instalar las baterías, localice el botón de reinicio en la parte posterior de la puerta.
2. Pulse el botón de reinicio con un lápiz y luego soltarlo, se escuchará un pitido. **NO CIERRE LA PUERTA HASTA QUE HAYA CONFIRMADO QUE SU CÓDIGO HAYA SIDO PROGRAMADO CORRECTAMENTE.**
3. Con la puerta abierta, introducir su propio código de seguridad personal, que puede ser 3-8 dígitos, y confirmar su nuevo código pulsando la tecla  en la superficie táctil electrónico. Usted tendrá 3 segundos para pulsar la tecla de  de lo contrario tendrá que empezar de nuevo desde el paso uno. Habrá 2 pitidos (si el sonido está encendido) y la luz verde parpadea dos veces si el código se ha introducido correctamente. Antes de cerrar la puerta, introduzca el nuevo código de seguridad y presione la tecla  para asegurarse de que los abrepuestas de la perilla para que puedas darle vuelta y retraer los pernos de bloqueo de acción en vivo.

Si falla el código, repita los pasos 1 - 3 nuevamente. Si funciona correctamente, deberá cerrar la caja fuerte.

Al abrir la caja fuerte en el futuro introducir el código de seguridad que haya establecido seguido de la tecla  y gire la perilla.

Si se introduce un código de seguridad incorrecto 3 veces el seguro sonará 5 veces (si el sonido está encendido) y la luz roja parpadea 5 veces resulta en la caja de seguridad está bloqueada automáticamente durante 60 segundos antes de poder probar su código de nuevo. La caja fuerte sonará una vez (si el sonido está encendido) y la luz verde parpadea una vez cuando el período de bloqueo ha terminado.

Si se introduce un código de seguridad incorrecto 1 tiempo adicional de la caja fuerte pitará 5 veces (si el sonido está encendido) y la luz roja parpadea 5 veces resulta en la caja de seguridad está bloqueada automáticamente durante 5 minutos antes de que el código puede ser juzgado de nuevo. La caja fuerte sonará una vez (si el sonido está encendido) y la luz verde parpadea una vez cuando el período de bloqueo ha terminado.

Escriba su nueva combinación en este formulario ni guarde la combinación de nuestro sitio web seguro en [www.stack-on.com](http://www.stack-on.com) en Servicio. Si usted escribe su combinación debe mantener esta información en un lugar seguro, lejos de los niños, no dentro de la caja fuerte.

## BLOQUEO DEL SEGURO

Para cerrar la caja fuerte, cerrar la puerta y girar la perilla hacia la izquierda a la posición de las 12:00.

**NOTA DE BLOQUEO DEL SEGURO: Debido a que el mecanismo de bloqueo está desactivado durante aproximadamente 3 a 6 segundos después de la combinación se ingresa, espere un mínimo de 6 segundos a partir del momento en que se entró en la combinación para cerrar la caja fuerte. Además, al cerrar la caja fuerte, siempre asegúrese de que el mando se gira completamente a la izquierda a la posición de las 12:00. Si el botón no se gira a la posición de las 12:00 durante el proceso de bloqueo, el mecanismo de bloqueo no se bloquearán.**

## REEMPLAZO DE LAS PILAS

**NOTA:** No mezcle pilas viejas y nuevas. No mezcle pilas alcalinas, pilas estándar o recargables.

Este seguro utiliza 4 - pilas AA. En condiciones de uso normal, las pilas duran aproximadamente 1 año.

**NOTA:** Si las baterías están bajas, la luz amarilla parpadea cuando se empieza a introducir el código.

Para reemplazar las pilas, abra el compartimiento de las pilas, ubicado en la parte de atrás de la puerta, oprimiendo la pestaña en el sentido indicado por la flecha e instale las pilas nuevas.

## ACTIVACIÓN DEL PITIDO

Su seguro viene con el sonido "Beep" encendido.

Puede desactivar el "Beep" sonido del teclado pulsando la tecla .

Para activar el "Beep" el sonido encendido, pulse la tecla  otra vez.

## SELECCIÓN DE LA UBICACIÓN

La seguridad debe ser montado en una viga de la pared, y un estante permanente o el suelo. Para la seguridad y protección óptima, la caja fuerte se debe instalar en una zona aislada, seco y seguro.



**EL SEGURO SIEMPRE SE DEBE MANTENERSE FUERA DEL ALCANCE DE LOS NIÑOS.**

## PARA FIJAR LA CAJA FUERTE

**NOTA:** Esta seguridad debe montarse en un poste de la pared, y un estante permanente o el suelo. De lo contrario, pondrá en peligro la seguridad de la caja fuerte.

**NOTA SOBRE ELBLOQUEO DEL SEGURO:** Las necesidades de seguro para estar en una posición vertical, como se muestra en la figura 1, para el mecanismo de bloqueo para funcionar correctamente. El no montar la caja de seguridad en la posición vertical correcta pondrá en peligro la seguridad de la caja fuerte.

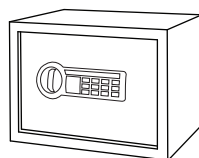

PS-1514  
PS-1515  
PS-1415-RTX

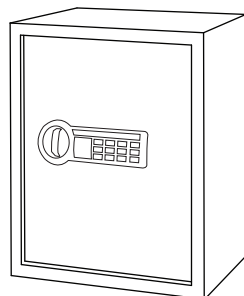

PS-1520

Figura 1

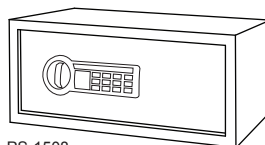

PS-1508

## MANTENIMIENTO

Herramientas necesarias:  
Phillips destornillador  
Llave Allen de 5mm

Si la puerta de la caja fuerte comienza a raspar el marco de la puerta, abra la puerta según las instrucciones.

Cerca de las bisagras encontrará un tubo ranurado. Utilice una llave Allen para apretar este tubo. Esto le vuelva a alinear la puerta.

Asegure la caja fuerte a un poste de la pared, y un estante permanente o piso, utilizando los orificios de montaje perforados en la caja fuerte.

**NOTA: La caja fuerte debe estar asegurado a un poste de la pared en un lado de la caja de seguridad en los orificios superior e inferior en la parte posterior de la caja fuerte de modo que se ancla al montante de la pared en dos lugares. Soportes de pared se deben utilizar en el otro lado. La caja de seguridad también se debe montar en un estante permanente o el suelo. Utilice los accesorios suministrados o consulte con su proveedor de hardware para la fijación de hardware para sus superficies de montaje en particular.**

Marque los orificios que se utilizarán. Perforar el diámetro y la profundidad adecuada de los agujeros piloto en función del tipo de hardware que se utiliza y la superficie de montaje.

Asegure la caja fuerte con los sujetadores.  
(Figura 2)

Figura 2

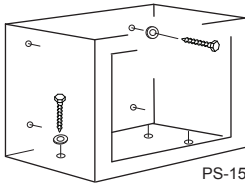

PS-1514  
PS-1515  
PS-1415-RTX

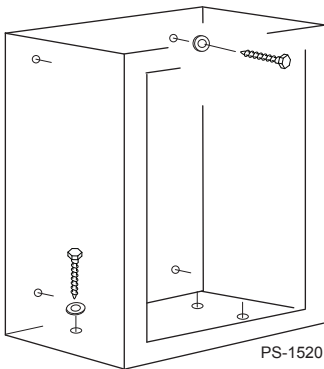

PS-1520

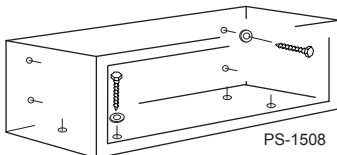

PS-1508

### IMPORTANTE

Mantenga las llaves y el número de combinación en un lugar seguro, lejos de los niños. Mantenga un registro de su número de serie y la combinación en un lugar seguro separado de su caja fuerte. Para pedir una llave de recambio, siga las instrucciones en el formulario adjunto.

STACK-ON PRODUCTS CO.  
P.O. BOX 489, WAUCONDA, IL 60084



## Solicitud de Llave

**"Este no es un Formato de Registro"**

NOTA: Usted puede almacenar su Numero de Llave y su Numero de Combinacion en el web site SEGURO de - [www.stack-on.com](http://www.stack-on.com) bajo la opcion que dice Servicio Al almacenar su Numero de Llave y Numero de Combinacion en este web site le proporcionara acceso instantaneo ha esta informacion importante en caso de que usted pierda sus llaves o numero de combinacion. Nadamas usted tendra acceso ha esta informacion

Requerimos verificación del propietario para procesar esta solicitud de llave de su gabinete de seguridad.

### Para poder recibir su llave de reemplazo de su gabinete de seguridad:

1. Llene y envíe esta solicitud a Stack-On Products.
  2. Envíe copia de su licencia de conducir junto con la solicitud.
  3. Envíe copia del recibo mostrando la fecha original de compra.
  4. El propietario del gabinete de seguridad o de la caja fuerte deberá firmar la solicitud.
  5. La firma del propietario deberá estar notariada.
  6. Envíe \$10.00USD (dólares) para obtener una llave de reemplazo.
- Aceptamos cheques personales de E.U.A., MasterCard o Visa.
7. Envíe la información completa a:  
Stack-On Products Company  
1360 N. Old Rand Road  
P.O. Box 489  
Wauconda, IL 60084

Número de Serie \_\_\_\_\_ Número de Llave (si aplica) \_\_\_\_\_

Dimensiones de la Unidad \_\_\_\_\_

Descripción de la Unidad \_\_\_\_\_

Nombre del Propietario \_\_\_\_\_ Fecha de Compra \_\_\_\_/\_\_\_\_/\_\_\_\_

Dirección (propietario) \_\_\_\_\_ No. Interior \_\_\_\_\_

Ciudad \_\_\_\_\_ Estado \_\_\_\_\_ C.P. \_\_\_\_\_

No. Teléfono: (\_\_\_\_) \_\_\_\_\_ No. Fax: (\_\_\_\_) \_\_\_\_\_

Correo Electrónico del Propietario: \_\_\_\_\_

Firma del Propietario \_\_\_\_\_ Firma del Notario \_\_\_\_\_

Fecha de Vencimiento de

la Comisión del Notario: \_\_\_\_/\_\_\_\_/\_\_\_\_ Sello del Notario

### SERVICIO SOLICITADO

Reemplazo de Llaves Si No

- Costo de \$10.00USD por este servicio

Información de su tarjeta de crédito (Favor de Indicar Una): MasterCard Visa

Fecha Vencimiento: \_\_\_\_/\_\_\_\_/\_\_\_\_ No. Tarjeta: \_\_\_\_\_

Código de Seguridad (Al dorso de la tarjeta- - últimos 3 dígitos impresos en el área de firma) \_\_\_\_\_



## **GARANTÍA LIMITADA DE TRES AÑOS** **CAJAS FUERTES DE ACERO**

Las Cajas Fuertes de Acero de Stack-On Products Co. ("Stack-On") están garantizados como libres de defectos de materiales y hechura durante un período de tres (3) años a partir de la fecha de compra original de un consumidor. Esta garantía se aplica al consumidor inicial solamente.

Si usted considera que existe un defecto de material o hechura en su Caja Fuerte de Acero durante el período de garantía de tres años, comuníquese con nuestro departamento de servicio a clientes por correo regular o correo-e en la dirección indicada abajo, e incluya con su correspondencia la información de constancia de compra y el número del modelo del producto.

Stack-On Products Company  
1360 North Old Rand Road  
Wauconda, IL60084  
[customerservice@stack-on.com](mailto:customerservice@stack-on.com)

Si se notifica debidamente a Stack-On durante el período de garantía de tres años y, después de la inspección se confirma que existe un defecto, Stack-On, a su exclusiva opción, proporcionará piezas de repuesto o cambiará el producto sin cargo, o reembolsará el precio de compra del producto.

ESTA GARANTÍA NO CUBRE NINGÚN PRODUCTO O NINGUNA PARTE DE UN PRODUCTO QUE HA ESTADO SUJETO A USO EXCESIVO, ACCIDENTE, NEGLIGENCIA, ABUSO O MAL USO, MANTENIMIENTO INCORRECTO, ALTERACIÓN O REPARACIÓN POR CUALQUIER TERCERO QUE NO SEA STACK-ON. ADICIONALMENTE, ESTA GARANTÍA NO CUBRE ACCESORIOS O PIEZAS USADAS CON O DENTRO DEL PRODUCTO QUE NO ESTÁN INCLUIDOS CON LA COMPRA ORIGINAL.

ESTA GARANTÍA ES EXCLUSIVA Y EXPRESAMENTE EN LUGAR DE CUALQUIER OTRA GARANTÍA EXPRESA O IMPLÍCITA, INCLUSIVE LAS GARANTÍAS DE COMERCIABILIDAD E IDONEIDAD PARA UN PROPÓSITO ESPECÍFICO, QUE POR ESTE MEDIO SE DESCONOCEN Y EXCLUYEN. STACK-ON NO ESTARÁ SUJETO A NINGUNA OTRA OBLIGACIÓN O RESPONSABILIDAD. STACK-ON NO ASUME NI AUTORIZA A NINGUNA OTRA PERSONA QUE ASUMA EN SU NOMBRE, CUALQUIER OTRA RESPONSABILIDAD EN RELACIÓN CON LA VENTA DE UNA CAJA FUERTE DE ACERO.

STACK-ON NO SERÁ BAJO NINGUNA CIRCUNSTANCIA RESPONSABLE ANTE EL CONSUMIDOR INICIAL POR DAÑOS INCIDENTALES, CONSECUENTES, ESPECIALES, EJEMPLARES O PUNITIVOS QUE SURGIESEN DE LA COMPRA O EL USO DE CUALQUIER CAJA FUERTE DE ACERO.

LA RESPONSABILIDAD DE STACK-ON POR CUALQUIER VIOLACIÓN DE ESTA GARANTÍA ESTARÁ LIMITADA EXCLUSIVAMENTE A LA REPARACIÓN O EL REEMPLAZO DEL PRODUCTO DEFECTUOSO, SEGÚN SE DESCRIBE ARRIBA, O EL REEMBOLSO DEL PRECIO DE COMPRA DEL PRODUCTO.

LA OBLIGACIÓN DE STACK-ON BAJO ESTA GARANTÍA BAJO NINGUNA CIRCUNSTANCIA EXCEDERÁ EL PRECIO DEL PRODUCTO.

ESTA GARANTÍA LE CONFIERE DERECHOS LEGALES ESPECÍFICOS. ES POSIBLE QUE TAMBIÉN TENGA OTROS DERECHOS, QUE VARÍAN DE UN ESTADO A OTRO.