



Excavadora de Ruedas

M322

Especificaciones técnicas

Las configuraciones y las funciones pueden variar según la región. Consulte a su distribuidor Cat® para conocer la disponibilidad en su zona.

Índice general

Especificaciones	2
Motor	2
Transmisión	2
Capacidades de llenado de servicio	2
Mecanismo de giro	2
Tren de rodaje	2
Pesos de funcionamiento	2
Peso de los componentes principales	3
Sistema hidráulico	3
Neumáticos	3
Hoja de empuje	4
Emisiones y seguridad	4
Estándares	4
Niveles de ruido	4
Sistema de aire acondicionado	4
Dimensiones	5
Dimensiones del tren de rodaje	6
Radio de acción	7
Capacidades de elevación – Pluma de dos piezas ajustable	8
Especificaciones y compatibilidad de cucharones:	
Europa	16
Norteamérica	26
Guía de oferta de accesorios:	
Europa	29
Norteamérica	50
Equipos estándar y opcionales	55
Kits y accesorios instalados por el distribuidor	57
Opciones de cabina	58
Declaración medioambiental de la M322	59

Especificaciones de la excavadora de ruedas M322

Motor

Modelo de motor	Cat® C7.1	
Potencia del motor		
ISO 14396	129,0 kW	174 hp
ISO 14396 (DIN)	176 mhp (PS)	
Potencia neta		
ISO 9249	128 kW	171 hp
ISO 9249 (DIN)	174 mhp (CV)	
Calibre	105 mm	4,1 pulg
Carrera	135 mm	5,3 pulg
Cilindrada	7,0 L	427,8 pulg ³
Número de cilindros	6	
Capacidad de biodiésel	Hasta B20 ⁽¹⁾	

- Cumple los estándares de emisiones Tier 4 Final de la EPA de EE. UU. y Stage V de la UE.
- La potencia indicada se prueba de acuerdo con el estándar especificado vigente en el momento de la fabricación.
- La potencia neta indicada es la potencia disponible en el volante cuando el motor está equipado con ventilador, filtro de aire, postratamiento de gases de escape en el módulo de emisiones limpias (CEM, Clean Emissions Module), alternador y ventilador de refrigeración a velocidad intermedia.
- Recomendada para utilizarse a una altitud de hasta 3.000 m (9.840 pies) con una disminución de potencia del motor por encima de los 3.000 m (9.840 pies).
- Velocidad nominal 2.200 rev/min

⁽¹⁾Los motores diésel Cat deben utilizar ULSD (combustible diésel ultrabajo en azufre con 15 ppm de azufre o menos) o ULSD mezclado con los siguientes combustibles de menor intensidad de carbono** hasta:

- ✓ 20 % de biodiésel FAME (éster metílico de ácidos grasos)*
- ✓ 100 % de diésel renovable, HVO (aceite vegetal hidrotratado) y GTL (gas a líquido)

Consulte las directrices para su correcta aplicación. Para obtener más información, consulte a su distribuidor Cat o las "Recomendaciones de fluidos para máquinas de Caterpillar" (SEBU6250).

*Los motores sin dispositivos de postratamiento pueden usar mezclas más altas, hasta un 100 % de biodiésel (para el uso de mezclas superiores al 20 % de biodiésel, consulte a su distribuidor Cat).

**Las emisiones de gases de efecto invernadero en el tubo de escape de los combustibles con menor intensidad de carbono son básicamente las mismas que las de los combustibles tradicionales.

Transmisión

Avance/marcha atrás		
1.ª velocidad	9 km/h	5,6 mph
2.ª velocidad	30 km/h	18,6 mph
Velocidad de reducción		
1.ª velocidad	5,5 km/h	3,4 mph
2.ª velocidad	15 km/h	9,3 mph
Tracción en la barra de tiro		
Grado de inclinación máximo (24.000 kg/52.911 lb)	70 %	

Capacidades de llenado de servicio

Depósito de combustible (capacidad total)	470 L	124,2 gal
Depósito de líquido de escape diésel	30 L	7,9 gal
Sistema de refrigeración	40 L	10,6 gal
Aceite del motor	13 L	3,4 gal
Depósito hidráulico	200 L	52,8 gal
Sistema hidráulico (incluido el depósito)	270 L	71 gal
Carcasa de eje trasero (diferencial)	14 L	3,7 gal
Eje de dirección delantero (diferencial)	11,0 L	2,9 gal
Mando final (cada uno)	2,5 L	0,7 gal
Servotransmisión	2,5 L	0,7 gal

Mecanismo de giro

Velocidad máxima de giro	8,6 rev/min	
Par de giro estándar	60 kN·m	44.250 lb-pie
Par de giro opcional	69 kN·m	50.890 lb-pie

Tren de rodaje

Altura libre sobre el suelo	320 mm	12,6 pulg
Ángulo de dirección máximo	35°	
Ángulo del eje oscilante	± 8,5°	
Radio de giro mínimo		
Fuera del neumático	6.600 mm	21,6 pies
Fuera del neumático (guardabarros de plástico)	8.200 mm	26,9 pies
Extremo de pluma de dos piezas ajustable	7.900 mm	25,9 pies

Pesos de funcionamiento*

Mínimo	20.300 kg	44.750 lb
Máximo	24.000 kg	52.911 lb

Configuraciones típicas:

Pluma de dos piezas ajustable**		
Hoja trasera únicamente	20.800 kg	45.856 lb
Hoja y estabilizadores	22.000 kg	48.502 lb
Estabilizadores delanteros y traseros	22.300 kg	49.163 lb

*El peso de funcionamiento incluye depósito de combustible lleno, operador, cucharón GD y neumáticos de aire dobles. El peso varía en función de la configuración.

**Las configuraciones típicas incluyen balancín de 2,5 m (8'2") y contrapeso de 3.500 kg (7.716 lb).

Especificaciones de la excavadora de ruedas M322

Pesos de los componentes principales

Plumas (incluyen cilindro del balancín y VA, bulones y tuberías hidráulicas estándar)		
Pluma de dos piezas ajustable de 5,2 m (17'1")	2.400 kg	5.291 lb
Balancines (incluyen cilindro, varillaje del cucharón, bulones y tuberías hidráulicas estándar)		
Balancín de 2,5 m (8'2")*	1.100 kg	2.425 lb
Balancín de 2,9 m (9'6")	1.200 kg	2.646 lb
Contrapeso		
Contrapeso de 3.500 kg (7.716 lb)*	3.500 kg	7.716 lb
Contrapeso de 4.700 kg (10.362 lb)	4.700 kg	10.362 lb
Tren de rodaje (incluidos ejes, neumáticos estándar y escalones)		
Hoja trasera	5.650 kg	12.456 lb
Hoja delantera/estabilizador trasero	6.850 kg	15.102 lb
Hoja trasera/estabilizador delantero	6.850 kg	15.102 lb
Estabilizador trasero/estabilizador delantero	7.150 kg	15.763 lb
Cucharones		
Cucharón CW	820 kg	1.808 lb
Cucharón con bulón	850 kg	1.874 lb
Acoplamiento rápido		
Acoplamiento rápido CW específico	245 kg	540 lb
Acoplamiento rápido con enganche al bulón	380 kg	840 lb

*Disponible solo en Europa.

Sistema hidráulico

Presión máxima – Circuito del implemento		
Normal	35.000 kPa	5.076 lb/pulg ²
Elevación pesada	37.000 kPa	5.366 lb/pulg ²
Circuito de desplazamiento	35.000 kPa	5.076 lb/pulg ²
Presión máxima – Circuito auxiliar		
Cámara de nitrógeno	35.000 kPa	5.076 lb/pulg ²
Presión media	17.000 kPa	2.466 lb/pulg ²
Mecanismo de giro	39.000 kPa	5.657 lb/pulg ²
Caudal máximo		
Implementos	360 L/min	95 gal/min
Circuito de desplazamiento	235 L/min	62 gal/min
Circuitos auxiliares		
Cámara de nitrógeno	250 L/min	66,0 gal/min
Presión media	55 L/min	14,5 gal/min
Mecanismo de giro	121 L/min	32,0 gal/min
Cilindros		
Cilindro de la pluma (VA) – Calibre	140 mm	0'6"
Cilindro de la pluma (VA) – Carrera	862 mm	2'10"
Cilindro de VAB – Calibre	170 mm	0'7"
Cilindro de VAB – Carrera	709 mm	2'4"
Cilindro del balancín: calibre	140 mm	0'6"
Cilindro del balancín: carrera	1.408 mm	4'7"
Cilindro del cucharón: calibre	120 mm	0'5"
Cilindro del cucharón: carrera	1.104 mm	3'7"

Neumáticos

Estándar	11.00 – 20 (de aire dobles)
----------	-----------------------------

Especificaciones de la excavadora de ruedas M322

Hoja de empuje

Tipo de hoja	Paralelo	
Anchura	2.750 mm	9'0"
Altura de vuelco de hoja	560 mm	1'10"
Altura total de la hoja	610 mm	2'0"
Profundidad máxima de bajada desde el suelo	130 mm	0'5"
Altura máxima de elevación por encima del suelo	495 mm	1'7"

Emisiones y seguridad

Emisiones del motor	Tier 4 Final de la EPA de EE. UU. y Stage V de la UE	
Niveles de vibración		
Máximo mano/brazo (ISO 5349:2001)	<2,5 m/s ²	<8,2 pie/s ²
Máximo todo el cuerpo (ISO/TR 25398:2006)	<0,5 m/s ²	<1,6 pie/s ²
Factor de transmisibilidad del asiento (ISO 7096:2020-clase espectral EM6)	<0,7	

Estándares

Frenos	ISO 3450:2011
Cabina/Estructura de protección en caso de vuelcos (ROPS)	ISO 12117-2:2008
Protecciones del operador (OPG, Operator Protective Guard) (opcional)	ISO 10262:1998
Niveles de ruido/cabina	Cumple las normas correspondientes tal y como aparece a continuación

Niveles de ruido

ISO 6396:2008 interior	70 dB(A)
ISO 6395:2008 exterior	101 dB(A)

- Certificación "Blue Angel".
- Ruido exterior – El nivel de potencia acústica exterior indicado representa el valor garantizado según la Directiva 2000/14/CE, modificada por la Directiva 2005/88/CE, cuando está correctamente equipado, y se mide de acuerdo con los procedimientos y condiciones de pruebas especificados en la norma ISO 6395:2008. Las mediciones se realizaron al 70 % de la velocidad máxima del ventilador de refrigeración del motor.
- Ruido interior – El nivel de presión acústica dentro de la cabina se mide de acuerdo con los procedimientos y condiciones de pruebas especificados en la norma ISO 6396:2008 para las cabinas ofrecidas por Caterpillar, cuando estas se han instalado correctamente, se les han realizado las tareas de mantenimiento necesarias y se han probado con las puertas y ventanillas cerradas. Las mediciones se realizaron al 70 % de la velocidad máxima del ventilador de refrigeración del motor.
- Podría ser necesario usar protección auditiva si se va a trabajar mucho tiempo en lugares muy ruidosos con una máquina con puesto del operador abierto o con cabina en la que no se ha realizado un mantenimiento correcto o en la que se dejen las puertas o ventanillas abiertas.

Sistema de aire acondicionado

El sistema de aire acondicionado de esta máquina contiene el refrigerante con gas fluorado de efecto invernadero R134a (potencial de calentamiento global = 1430). El sistema contiene 1,0 kg de refrigerante, que tiene un equivalente de CO₂ de 1,43 toneladas métricas.

Especificaciones de la excavadora de ruedas M322

Dimensiones

Todas las dimensiones son aproximadas. Los valores se calculan con neumáticos de aire dobles (11.00-20).

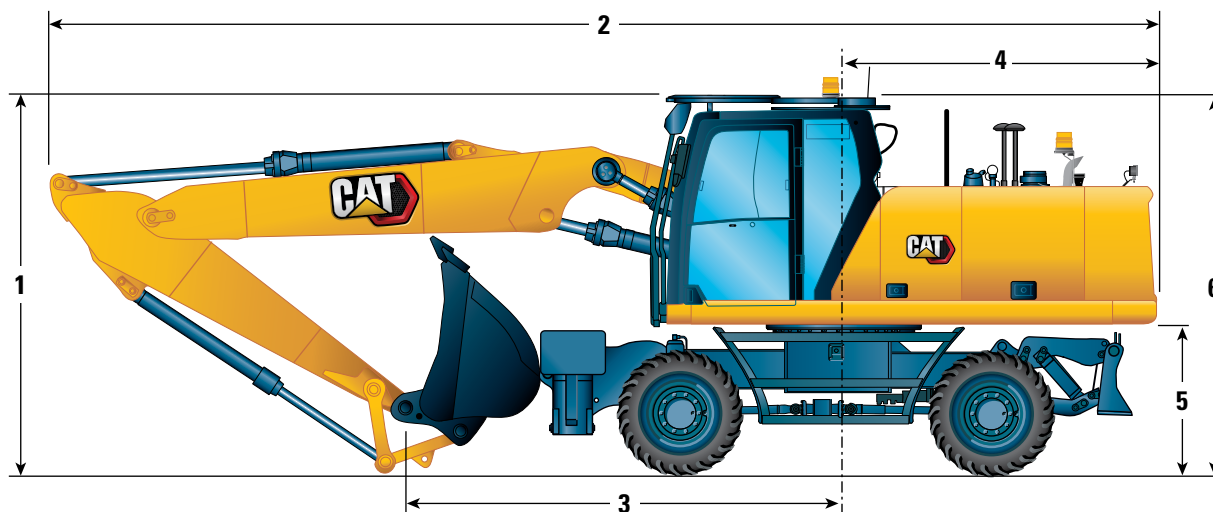

Opción de pluma	5.445 mm (17'10")	
Opciones de balancín	2,9 m (9'6")	2,5 m (8'2")
1 Altura de transporte con protecciones del operador (punto más alto entre la pluma y la cabina)	3.350 mm (11'0")	3.350 mm (11'0")
Altura de transporte sin OPG	3.240 mm (10'8")	3.350 mm (11'0")
2 Longitud de embarque	9.395 mm (30'10")	9.485 mm (31'1")
3 Punto de soporte	3.660 mm (12'0")	3.430 mm (11'3")
4 Radio de giro de la cola	2.800 mm (9'2")	2.800 mm (9'2")
5 Altura libre desde el contrapeso	1.330 mm (4'4")	1.330 mm (4'4")
6 Altura de la cabina		
Sin OPG	3.225 mm (10'7")	3.225 mm (10'7")
Sin OPG	3.350 mm (11'0")	3.350 mm (11'0")
Anchura total de la máquina		
7 Anchura con estabilizadores en el suelo	4.095 mm (13'5")	4.095 mm (13'5")
8 Anchura con estabilizadores levantados	2.740 mm (9'0")	2.740 mm (9'0")
9 Anchura con hoja	2.740 mm (9'0")	2.740 mm (9'0")
10 Anchura con estabilizadores totalmente bajados	3.935 mm (12'11")	3.935 mm (12'11")
26 Altura de cabina (puertas)	2.535 mm (8'4")	2.535 mm (8'4")
11 Anchura del bastidor superior	2.740 mm (9'0")	2.740 mm (9'0")
Posición de circulación por carretera		
12 Volante a varillaje en posición de circulación por carretera	3.485 mm (11'5")	—
13 Altura en posición de circulación por carretera	3.880 mm (12'9")	—

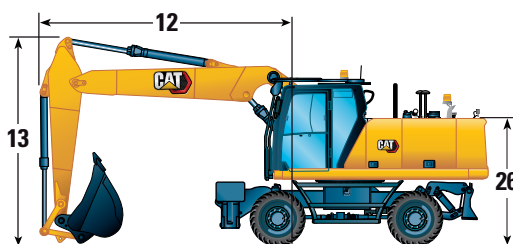
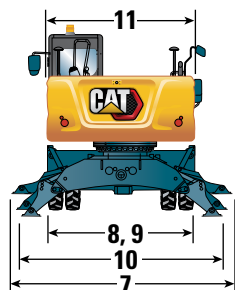

Especificaciones de la excavadora de ruedas M322

Dimensiones del tren de rodaje

Todas las dimensiones son aproximadas. Los valores se calculan con neumáticos de aire dobles (11.00-20).

Tren de rodaje	Hoja trasera/ estabilizador delantero	Estabilizador trasero/ hoja delantera	Estabilizador trasero/ estabilizador delantero	Parte delantera vacía/ hoja trasera
14 Longitud total del tren de rodaje (hoja paralela)	5.190 mm (17'0")	5.175 mm (16'12")	5.040 mm (16'6")	4.525 mm (14'10")
15 Distancia entre ejes	2.750 mm (9'0")	2.750 mm (9'0")	2.750 mm (9'0")	2.750 mm (9'0")
16 Centro de cojinete de giro a eje trasero	1.300 mm (4'3")	1.300 mm (4'3")	1.300 mm (4'3")	1.300 mm (4'3")
17 Centro de cojinete de giro a eje delantero	1.450 mm (4'9")	1.450 mm (4'9")	1.450 mm (4'9")	1.450 mm (4'9")
18 Eje trasero a estabilizador trasero (medio)	—	800 mm (2'7")	800 mm (2'7")	—
19 Eje delantero a estabilizador delantero (medio)	940 mm (3'1")	—	940 mm (3'1")	940 mm (3'1")
20 Eje trasero a hoja paralela (extremo)	1.225 mm (4'0")	—	—	1.225 mm (4'0")
Eje delantero a hoja paralela (extremo)	—	1.350 mm (4'5")	—	—
21 Profundidad máxima del estabilizador	115 mm (0'5")	115 mm (0'5")	115 mm (0'5")	115 mm (0'5")
22 Ancho de la hoja	2.750 mm (9'0")	2.750 mm (9'0")	—	2.750 mm (9'0")
Profundidad máxima de la cuchilla	130 mm (0'5")	130 mm (0'5")	—	130 mm (0'5")
Altura libre sobre el suelo				
Altura libre de escalón más bajo	475 mm (1'7")	475 mm (1'7")	475 mm (1'7")	475 mm (1'7")
23 Altura libre del estabilizador	325 mm (1'1")	325 mm (1'1")	325 mm (1'1")	—
24 Altura libre de hoja (paralela)	495 mm (1'7")	495 mm (1'7")	495 mm (1'7")	495 mm (1'7")
25 Altura libre del eje	320 mm (1'1")	320 mm (1'1")	320 mm (1'1")	320 mm (1'1")

*Altura libre máxima de los neumáticos con el estabilizador totalmente bajado

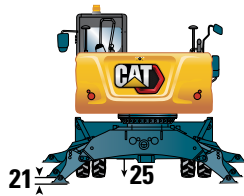

Tren de rodaje solo con hoja de empuje

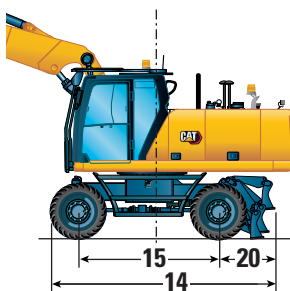

Tren de rodaje con 2 juegos de estabilizadores

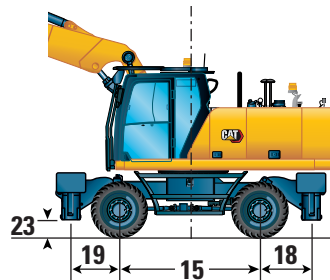

Tren de rodaje con 1 juego de estabilizadores y hoja de empuje

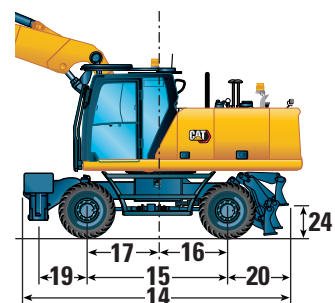

Especificaciones de la excavadora de ruedas M322

Radio de acción

Todas las dimensiones son aproximadas. Los valores se calculan con neumáticos de aire dobles (11.00-20).

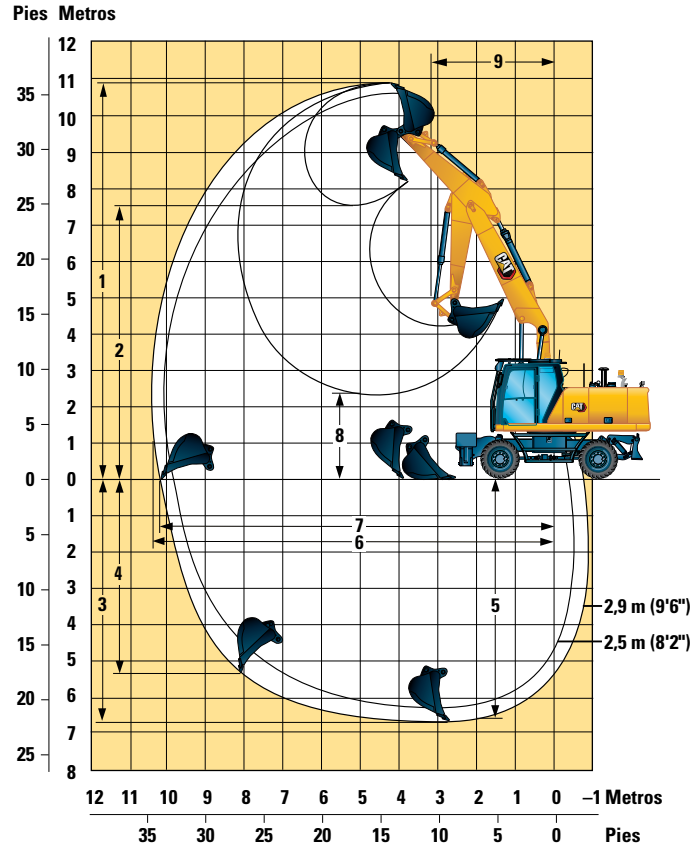

Opción de pluma	5.445 mm (17'10")	
Opciones de balancín	2,5 m (8'2")	2,9 m (9'6")
1 Altura máxima de corte	10.590 mm (34'9")	10.900 mm (35'9")
2 Altura máxima de carga	7.210 mm (23'8")	7.520 mm (24'8")
3 Profundidad máxima de excavación	6.260 mm (20'6")	6.650 mm (21'10")
4 Profundidad máxima de excavación en un frente vertical	4.920 mm (16'2")	5.290 mm (17'4")
5 Profundidad máxima de corte para obtener una excavación horizontal de 2.440 mm (8' 0")	6.160 mm (20'3")	6.560 mm (21'6")
6 Alcance máximo	9.970 mm (32'9")	10.350 mm (33'11")
7 Alcance máximo a nivel del suelo	9.790 mm (32'1")	10.190 mm (33'5")
8 Altura mínima de carga	2.830 mm (9'3")	2.440 mm (8'0")
9 Radio mínimo de giro delantero	3.140 mm (10'4")	3.220 mm (10'7")
Fuerzas del cucharón (ISO)	151 kN (33.946 lbf)	151 kN (33.946 lbf)
Fuerzas del balancín (ISO)	116 kN (26.078 lbf)	105 kN (23.605 lbf)
Tipo de cucharón	GD	GD
Capacidad de los cucharones	1,19 m ³ (1,56 yd ³)	1,19 m ³ (1,56 yd ³)
Radio de la punta del cucharón (con bulón)	1.574 mm (5'2")	1.574 mm (5'2")
Radio de la punta del cucharón (QC)	1.697 mm (5'7")	1.697 mm (5'7")

Los valores de rango se calculan con neumáticos de aire dobles (11.00-20).





















Los valores de rango se calculan con un cucharón GD (CW) y un acoplamiento rápido CW con un radio de punta de 1.697 mm (5'7").

Los valores de fuerza se calculan con elevación pesada, un cucharón GD (con bulón) y un radio de punta de 1.574 mm (5'2").

Especificaciones de la excavadora de ruedas M322

Capacidades de elevación – Pluma ajustable variable, balancín de 2,5 m

Todos los valores están en kg, implemento: ninguna, cilindro del cucharón y varillaje del cucharón instalados, contrapeso: 3.500 kg, función de elevación pesada activada.

	Carga al máximo alcance (punta de balancín/bulón de cucharón)	 Carga sobre la parte delantera			 Carga sobre la parte trasera			 Carga sobre la parte lateral			 Altura del punto de carga			mm			
		3.000 mm			4.500 mm			6.000 mm			7.500 mm						
	Configuración del tren de rodaje																
7.500 mm	Libre sobre las ruedas Parte delantera vacía – hoja de empuje trasera – estabilizada Hoja de empuje delantera – estabilizador trasero – estabilizada Estabilizador delantero – estabilizador trasero – estabilizada													*3.850	*3.850	*3.850	5.860
6.000 mm	Libre sobre las ruedas Parte delantera vacía – hoja de empuje trasera – estabilizada Hoja de empuje delantera – estabilizador trasero – estabilizada Estabilizador delantero – estabilizador trasero – estabilizada						5.800	4.600	3.850					*3.350	*3.350	2.800	7.070
4.500 mm	Libre sobre las ruedas Parte delantera vacía – hoja de empuje trasera – estabilizada Hoja de empuje delantera – estabilizador trasero – estabilizada Estabilizador delantero – estabilizador trasero – estabilizada			*8.700	7.100	5.850	5.600	4.450	3.700	3.850	3.000	2.500	*3.150	2.750	2.300	7.800	
3.000 mm	Libre sobre las ruedas Parte delantera vacía – hoja de empuje trasera – estabilizada Hoja de empuje delantera – estabilizador trasero – estabilizada Estabilizador delantero – estabilizador trasero – estabilizada			8.300	6.400	5.200	5.350	4.150	3.400	3.750	2.900	2.400	*3.100	2.450	2.050	8.180	
1.500 mm	Libre sobre las ruedas Parte delantera vacía – hoja de empuje trasera – estabilizada Hoja de empuje delantera – estabilizador trasero – estabilizada Estabilizador delantero – estabilizador trasero – estabilizada			7.650	5.800	4.650	5.050	3.850	3.150	3.650	2.750	2.250	3.100	2.350	1.950	8.270	
0 mm	Libre sobre las ruedas Parte delantera vacía – hoja de empuje trasera – estabilizada Hoja de empuje delantera – estabilizador trasero – estabilizada Estabilizador delantero – estabilizador trasero – estabilizada			7.400	5.550	4.400	4.850	3.700	3.000	3.550	2.700	2.200	3.200	2.400	1.950	8.060	
-1.500 mm	Libre sobre las ruedas Parte delantera vacía – hoja de empuje trasera – estabilizada Hoja de empuje delantera – estabilizador trasero – estabilizada Estabilizador delantero – estabilizador trasero – estabilizada	*10.050	*10.050	8.250	7.350	5.500	4.350	4.800	3.600	2.900	3.550	2.700	2.200	3.500	2.650	2.150	7.540
-3.000 mm	Libre sobre las ruedas Parte delantera vacía – hoja de empuje trasera – estabilizada Hoja de empuje delantera – estabilizador trasero – estabilizada Estabilizador delantero – estabilizador trasero – estabilizada			7.450	5.600	4.450	4.850	3.700	3.000								

*Limitada por la carga hidráulica y no por la carga límite de equilibrio.

El eje oscilante debe estar bloqueado. El peso de todos los accesorios de elevación debe restarse de las capacidades de elevación. Todas las capacidades de elevación están calculadas y clasificadas según la norma ISO 10567:2007. Las cargas nominales no superan el 87 % de la capacidad de elevación hidráulica ni el 75 % de la carga de vuelco. La función de elevación pesada está activada. Las capacidades de elevación se basan en la posición de la máquina sobre una superficie firme y uniforme. El punto de carga es la línea central del bulón de montaje del pivote del cucharón en el balancín. La capacidad de elevación se calcula con el cilindro VA completamente extraído. El uso de un punto de enganche del accesorio para manipular/elevar objetos podría afectar al rendimiento de elevación de la máquina.

Consulte siempre el manual de funcionamiento y mantenimiento apropiado para obtener información específica del producto.

Especificaciones de la excavadora de ruedas M322

Capacidades de elevación – Pluma ajustable variable, balancín de 8'2"

Todos los valores están en lb, implemento: ninguna, cilindro del cucharón y varillaje del cucharón instalados, contrapeso: 7.716 lb, función de elevación pesada activada.

Configuración del tren de rodaje	Carga al máximo alcance (punta de balancín/bulón de cucharón)			Carga sobre la parte delantera			Carga sobre la parte trasera			Carga sobre la parte lateral			Altura del punto de carga			pie					
	10 pies	15 ft	20 pies	25 pies	10 pies			15 ft			20 pies			25 pies							
25 pies	Libre sobre las ruedas Parte delantera vacía – hoja de empuje trasera – estabilizada Hoja de empuje delantera – estabilizador trasero – estabilizada Estabilizador delantero – estabilizador trasero – estabilizada																			18,80	
20 pies	Libre sobre las ruedas Parte delantera vacía – hoja de empuje trasera – estabilizada Hoja de empuje delantera – estabilizador trasero – estabilizada Estabilizador delantero – estabilizador trasero – estabilizada																				23,00
15 ft	Libre sobre las ruedas Parte delantera vacía – hoja de empuje trasera – estabilizada Hoja de empuje delantera – estabilizador trasero – estabilizada Estabilizador delantero – estabilizador trasero – estabilizada																				25,52
10 pies	Libre sobre las ruedas Parte delantera vacía – hoja de empuje trasera – estabilizada Hoja de empuje delantera – estabilizador trasero – estabilizada Estabilizador delantero – estabilizador trasero – estabilizada																				26,84
5 ft	Libre sobre las ruedas Parte delantera vacía – hoja de empuje trasera – estabilizada Hoja de empuje delantera – estabilizador trasero – estabilizada Estabilizador delantero – estabilizador trasero – estabilizada																				27,13
0 pie	Libre sobre las ruedas Parte delantera vacía – hoja de empuje trasera – estabilizada Hoja de empuje delantera – estabilizador trasero – estabilizada Estabilizador delantero – estabilizador trasero – estabilizada																				26,44
-5 pies	Libre sobre las ruedas Parte delantera vacía – hoja de empuje trasera – estabilizada Hoja de empuje delantera – estabilizador trasero – estabilizada Estabilizador delantero – estabilizador trasero – estabilizada																				24,70
-10 pies	Libre sobre las ruedas Parte delantera vacía – hoja de empuje trasera – estabilizada Hoja de empuje delantera – estabilizador trasero – estabilizada Estabilizador delantero – estabilizador trasero – estabilizada																				

*Limitada por la carga hidráulica y no por la carga límite de equilibrio.

El eje oscilante debe estar bloqueado. El peso de todos los accesorios de elevación debe restarse de las capacidades de elevación. Todas las capacidades de elevación están calculadas y clasificadas según la norma ISO 10567:2007. Las cargas nominales no superan el 87 % de la capacidad de elevación hidráulica ni el 75 % de la carga de vuelco. La función de elevación pesada está activada. Las capacidades de elevación se basan en la posición de la máquina sobre una superficie firme y uniforme. El punto de carga es la línea central del bulón de montaje del pivote del cucharón en el balancín. La capacidad de elevación se calcula con el cilindro VA completamente extraído. El uso de un punto de enganche del accesorio para manipular/elevar objetos podría afectar al rendimiento de elevación de la máquina.

Consulte siempre el manual de funcionamiento y mantenimiento apropiado para obtener información específica del producto.

Especificaciones de la excavadora de ruedas M322

Capacidades de elevación – Pluma ajustable variable, balancín de 2,9 m

Todos los valores están en kg, implemento: ninguna, cilindro del cucharón y varillaje del cucharón instalados, contrapeso: 3.500 kg, función de elevación pesada activada.

Configuración del tren de rodaje	Carga al máximo alcance (punta de balancín/bulón de cucharón)			Carga sobre la parte delantera			Carga sobre la parte trasera			Carga sobre la parte lateral			Altura del punto de carga				
	3.000 mm	4.500 mm	6.000 mm	7.500 mm	mm												
9.000 mm	Libre sobre las ruedas Parte delantera vacía – hoja de empuje trasera – estabilizada Estabilizador delantero – estabilizador trasero – estabilizada Libre sobre las ruedas – ejes anchos				*4.150	*4.150	*4.150						*4.100	*4.100	*4.100	4.500	
7.500 mm	Libre sobre las ruedas Parte delantera vacía – hoja de empuje trasera – estabilizada Estabilizador delantero – estabilizador trasero – estabilizada Libre sobre las ruedas – ejes anchos							*5.100	4.650	3.900				*3.100	*3.100	*3.100	6.410
6.000 mm	Libre sobre las ruedas Parte delantera vacía – hoja de empuje trasera – estabilizada Estabilizador delantero – estabilizador trasero – estabilizada Libre sobre las ruedas – ejes anchos							5.850	4.650	3.900	*3.050	3.050	2.500	*2.750	*2.750	2.500	7.530
4.500 mm	Libre sobre las ruedas Parte delantera vacía – hoja de empuje trasera – estabilizada Estabilizador delantero – estabilizador trasero – estabilizada Libre sobre las ruedas – ejes anchos				*7.850	7.250	5.950	5.700	4.500	3.750	3.900	3.050	2.500	*2.600	2.500	2.050	8.220
3.000 mm	Libre sobre las ruedas Parte delantera vacía – hoja de empuje trasera – estabilizada Estabilizador delantero – estabilizador trasero – estabilizada Libre sobre las ruedas – ejes anchos				8.400	6.500	5.300	5.350	4.150	3.450	3.750	2.900	2.400	*2.600	2.250	1.850	8.580
1.500 mm	Libre sobre las ruedas Parte delantera vacía – hoja de empuje trasera – estabilizada Estabilizador delantero – estabilizador trasero – estabilizada Libre sobre las ruedas – ejes anchos				7.700	5.850	4.700	5.050	3.850	3.150	3.600	2.750	2.250	*2.650	2.150	1.750	8.660
0 mm	Libre sobre las ruedas Parte delantera vacía – hoja de empuje trasera – estabilizada Estabilizador delantero – estabilizador trasero – estabilizada Libre sobre las ruedas – ejes anchos				7.350	5.500	4.350	4.800	3.650	2.950	3.500	2.650	2.150	*2.850	2.200	1.800	8.460
-1.500 mm	Libre sobre las ruedas Parte delantera vacía – hoja de empuje trasera – estabilizada Estabilizador delantero – estabilizador trasero – estabilizada Libre sobre las ruedas – ejes anchos	*9.500	*9.500	8.000 horas	7.250	5.400	4.250	4.700	3.550	2.850	3.450	2.600	2.100	3.200	2.400	1.950	7.970
-3.000 mm	Libre sobre las ruedas Parte delantera vacía – hoja de empuje trasera – estabilizada Estabilizador delantero – estabilizador trasero – estabilizada Libre sobre las ruedas – ejes anchos				7.300	5.500	4.350	4.750	3.600	2.900							

*Limitada por la carga hidráulica y no por la carga límite de equilibrio.

El eje oscilante debe estar bloqueado. El peso de todos los accesorios de elevación debe restarse de las capacidades de elevación. Todas las capacidades de elevación están calculadas y clasificadas según la norma ISO 10567:2007. Las cargas nominales no superan el 87 % de la capacidad de elevación hidráulica ni el 75 % de la carga de vuelco. La función de elevación pesada está activada. Las capacidades de elevación se basan en la posición de la máquina sobre una superficie firme y uniforme. El punto de carga es la línea central del bulón de montaje del pivote del cucharón en el balancín. La capacidad de elevación se calcula con el cilindro VA completamente extraído. El uso de un punto de enganche del accesorio para manipular/elevar objetos podría afectar al rendimiento de elevación de la máquina.

Consulte siempre el manual de funcionamiento y mantenimiento apropiado para obtener información específica del producto.

Especificaciones de la excavadora de ruedas M322

Capacidades de elevación – Pluma ajustable variable, balancín de 9'6"

Todos los valores están en lb, implemento: ninguna, cilindro del cucharón y varillaje del cucharón instalados, contrapeso: 7.716 lb, función de elevación pesada activada.

	Configuración del tren de rodaje	Carga al máximo alcance (punta de balancín/bulón de cucharón)			Carga sobre la parte delantera			Carga sobre la parte trasera			Carga sobre la parte lateral			Altura del punto de carga			pie				
		10 pies	15 ft	20 pies	25 pies	10 pies	15 ft	20 pies	25 pies	10 pies	15 ft	20 pies	25 pies	10 pies	15 ft	20 pies					
30 ft	Libre sobre las ruedas Parte delantera vacía – hoja de empuje trasera – estabilizada Estabilizador delantero – estabilizador trasero – estabilizada Libre sobre las ruedas – ejes anchos																		*9.500 *9.500 *9.500 *9.500	13,91	
25 pies	Libre sobre las ruedas Parte delantera vacía – hoja de empuje trasera – estabilizada Estabilizador delantero – estabilizador trasero – estabilizada Libre sobre las ruedas – ejes anchos								*9.700 *9.700 *9.700 *9.700	*9.700 *9.700 *9.700 *9.700	8.300 9.200 *9.700 *9.700							*7.000 *7.000 *7.000 *7.000	20,64		
20 pies	Libre sobre las ruedas Parte delantera vacía – hoja de empuje trasera – estabilizada Estabilizador delantero – estabilizador trasero – estabilizada Libre sobre las ruedas – ejes anchos								12.600 12.600 *13.700 *13.700	10.000 *13.700 *13.700 *13.700	8.400 9.300 *13.700 *13.700							*6.100 *6.100 *6.100 *6.100	24,51		
15 ft	Libre sobre las ruedas Parte delantera vacía – hoja de empuje trasera – estabilizada Estabilizador delantero – estabilizador trasero – estabilizada Libre sobre las ruedas – ejes anchos								*16.900 *16.900 *16.900 *16.900	15.600 14.300 *16.900 *16.900	12.900 12.200 *14.600 *14.600	9.600 *14.600 *14.600 *14.600	8.000 8.900 13.700 *12.000	8.300 *12.000 *12.000 *12.000	6.500 6.000 9.400 11.200	5.400 6.000 9.400 11.200	*5.700 *5.700 *5.700 *5.700	5.600 *5.700 *5.700 *5.700	4.600 5.200 *5.700 *5.700	26,87	
10 pies	Libre sobre las ruedas Parte delantera vacía – hoja de empuje trasera – estabilizada Estabilizador delantero – estabilizador trasero – estabilizada Libre sobre las ruedas – ejes anchos								18.100 18.100 *21.200 *21.200	14.100 12.900 *21.200 *21.200	11.500 11.500 *15.600 *15.600	9.000 *15.600 *15.600 *15.600	7.400 8.300 13.000 *15.600	8.100 8.000 *12.400 *12.400	6.200 5.800 9.100 10.900	5.100 5.800 9.100 10.900	*5.700 *5.700 *5.700 *5.700	5.000 *5.700 *5.700 *5.700	4.100 4.600 *5.700 *5.700	28,12	
5 ft	Libre sobre las ruedas Parte delantera vacía – hoja de empuje trasera – estabilizada Estabilizador delantero – estabilizador trasero – estabilizada Libre sobre las ruedas – ejes anchos								16.600 16.600 *24.200 *24.200	12.700 *24.200 *24.200 *24.200	10.200 10.800 19.100 23.700	10.900 *16.900 *16.900 *16.900	8.300 7.700 12.300 15.000	6.800 7.700 *13.000 *13.000	7.800 7.700 13.000 13.100	5.900 5.500 8.800 10.600	4.800 5.500 8.800 10.600	*5.900 *5.900 *5.900 *5.900	4.800 4.400 *5.900 *5.900	3.900 4.400 *5.900 *5.900	28,41
0 pie	Libre sobre las ruedas Parte delantera vacía – hoja de empuje trasera – estabilizada Estabilizador delantero – estabilizador trasero – estabilizada Libre sobre las ruedas – ejes anchos								15.800 15.700 *24.900 *24.900	11.900 *24.900 *24.900 *24.900	9.400 10.800 18.200 22.800	10.400 10.300 *18.000 *18.000	7.900 7.200 11.800 14.400	6.300 7.500 *13.700 *13.700	5.700 12.900 12.700 13.100	4.600 5.200 8.500 10.300	6.300 *6.300 *6.300 *6.300	4.900 4.500 *6.300 *6.300	3.900 4.500 *6.300 *6.300	27,76	
-5 pies	Libre sobre las ruedas Parte delantera vacía – hoja de empuje trasera – estabilizada Estabilizador delantero – estabilizador trasero – estabilizada Libre sobre las ruedas – ejes anchos	*21.600 *21.600 *21.600 *21.600	*21.600 *21.600 *21.600 *21.600	17.200 20.100 *21.600 *21.600	15.600 15.500 *23.200 *23.200	11.600 *23.200 *23.200 *23.200	9.200 10.500 18.000 22.500	10.200 10.100 *17.100 *17.100	7.600 *17.100 *17.100 *17.100	6.200 7.000 11.600 14.200	6.200 7.400 *12.500 *12.500	7.400 7.400 *12.500 *12.500	5.600 5.200 8.400 10.300	4.500 5.200 8.400 10.300	7.100 7.000 *7.200 *7.200	5.300 7.000 *7.200 *7.200	4.300 4.900 *7.200 *7.200	26,12			
-10 pies	Libre sobre las ruedas Parte delantera vacía – hoja de empuje trasera – estabilizada Estabilizador delantero – estabilizador trasero – estabilizada Libre sobre las ruedas – ejes anchos								15.700 15.700 *19.300 *19.300	11.800 *19.300 *19.300 *19.300	9.400 10.700 18.100 *19.300	10.300 10.200 *14.100 *14.100	7.700 7.100 11.700 *14.100	6.200 7.100 *14.100 *14.100							

*Limitada por la carga hidráulica y no por la carga límite de equilibrio.

El eje oscilante debe estar bloqueado. El peso de todos los accesorios de elevación debe restarse de las capacidades de elevación. Todas las capacidades de elevación están calculadas y clasificadas según la norma ISO 10567:2007. Las cargas nominales no superan el 87 % de la capacidad de elevación hidráulica ni el 75 % de la carga de vuelco. La función de elevación pesada está activada. Las capacidades de elevación se basan en la posición de la máquina sobre una superficie firme y uniforme. El punto de carga es la línea central del bulón de montaje del pivote del cucharón en el balancín. La capacidad de elevación se calcula con el cilindro VA completamente extraído. El uso de un punto de enganche del accesorio para manipular/elevar objetos podría afectar al rendimiento de elevación de la máquina.

Consulte siempre el manual de funcionamiento y mantenimiento apropiado para obtener información específica del producto.

Especificaciones de la excavadora de ruedas M322

Capacidades de elevación – Pluma ajustable variable, balancín de 2,5 m

Todos los valores están en kg, implemento: ninguna, cilindro del cucharón y varillaje del cucharón instalados, contrapeso: 4.700 kg, función de elevación pesada activada.

Configuración del tren de rodaje	Carga al máximo alcance (punta de balancín/bulón de cucharón)			Carga sobre la parte delantera			Carga sobre la parte trasera			Carga sobre la parte lateral			Altura del punto de carga				
	3.000 mm	4.500 mm	6.000 mm	7.500 mm	3.000 mm	4.500 mm	6.000 mm	7.500 mm	3.000 mm	4.500 mm	6.000 mm	7.500 mm	3.000 mm	4.500 mm	6.000 mm	7.500 mm	mm
7.500 mm	Libre sobre las ruedas Parte delantera vacía – hoja de empuje trasera – estabilizada Estabilizador delantero – estabilizador trasero – estabilizada Libre sobre las ruedas – ejes anchos																5.860
6.000 mm	Libre sobre las ruedas Parte delantera vacía – hoja de empuje trasera – estabilizada Estabilizador delantero – estabilizador trasero – estabilizada Libre sobre las ruedas – ejes anchos						6.550	5.300	4.500								7.070
4.500 mm	Libre sobre las ruedas Parte delantera vacía – hoja de empuje trasera – estabilizada Estabilizador delantero – estabilizador trasero – estabilizada Libre sobre las ruedas – ejes anchos				*8.700	8.150	6.750	6.400	5.150	4.350	4.450	3.550	2.950	*3.150	*3.150	2.750	7.800
3.000 mm	Libre sobre las ruedas Parte delantera vacía – hoja de empuje trasera – estabilizada Estabilizador delantero – estabilizador trasero – estabilizada Libre sobre las ruedas – ejes anchos				*8.700	*8.700	*8.700	*7.000	*7.000	*7.000	*5.750	*5.750	4.950	*3.150	*3.150	*3.150	8.180
1.500 mm	Libre sobre las ruedas Parte delantera vacía – hoja de empuje trasera – estabilizada Estabilizador delantero – estabilizador trasero – estabilizada Libre sobre las ruedas – ejes anchos				9.450	7.450	6.100	6.100	4.850	4.050	4.350	3.450	2.900	*3.100	2.950	2.450	8.270
0 mm	Libre sobre las ruedas Parte delantera vacía – hoja de empuje trasera – estabilizada Estabilizador delantero – estabilizador trasero – estabilizada Libre sobre las ruedas – ejes anchos				8.800	6.850	5.550	5.800	4.600	3.800	4.200	3.300	2.750	*3.250	2.850	2.350	8.060
-1.500 mm	Libre sobre las ruedas Parte delantera vacía – hoja de empuje trasera – estabilizada Estabilizador delantero – estabilizador trasero – estabilizada Libre sobre las ruedas – ejes anchos	*10.050	*10.050	9.850	8.500	6.550	5.300	5.550	4.350	3.550	4.100	3.250	2.650	*4.000	3.200	2.650	7.540
-3.000 mm	Libre sobre las ruedas Parte delantera vacía – hoja de empuje trasera – estabilizada Estabilizador delantero – estabilizador trasero – estabilizada Libre sobre las ruedas – ejes anchos	*10.050	*10.050	*10.050	*10.400	*10.400	*10.400	*7.750	*7.750	7.600	*4.950	*4.950	*4.950	*4.000	*4.000	*4.000	

*Limitada por la carga hidráulica y no por la carga límite de equilibrio.







El eje oscilante debe estar bloqueado. El peso de todos los accesorios de elevación debe restarse de las capacidades de elevación. Todas las capacidades de elevación están calculadas y clasificadas según la norma ISO 10567:2007. Las cargas nominales no superan el 87 % de la capacidad de elevación hidráulica ni el 75 % de la carga de vuelco. La función de elevación pesada está activada. Las capacidades de elevación se basan en la posición de la máquina sobre una superficie firme y uniforme. El punto de carga es la línea central del bulón de montaje del pivote del cucharón en el balancín. La capacidad de elevación se calcula con el cilindro VA completamente extraído. El uso de un punto de enganche del accesorio para manipular/elevar objetos podría afectar al rendimiento de elevación de la máquina.

Consulte siempre el manual de funcionamiento y mantenimiento apropiado para obtener información específica del producto.

Especificaciones de la excavadora de ruedas M322

Capacidades de elevación – Pluma ajustable variable, balancín de 8'2"

Todos los valores están en lb, implemento: ninguna, cilindro del cucharón y varillaje del cucharón instalados, contrapeso: 10.362 lb, función de elevación pesada activada.

 Configuración del tren de rodaje	 Carga al máximo alcance (punta de balancín/bulón de cucharón)			 Carga sobre la parte delantera			 Carga sobre la parte trasera			 Carga sobre la parte lateral			 Altura del punto de carga			pie	
	10 pies			15 ft			20 pies			25 pies							
25 pies Libre sobre las ruedas Parte delantera vacía – hoja de empuje trasera – estabilizada Estabilizador delantero – estabilizador trasero – estabilizada Libre sobre las ruedas – ejes anchos																*8.600 *8.600 *8.600 *8.600 *8.600 *8.600 *8.600 *8.600 *8.600 *8.600 *8.600 *8.600	18,80
20 pies Libre sobre las ruedas Parte delantera vacía – hoja de empuje trasera – estabilizada Estabilizador delantero – estabilizador trasero – estabilizada Libre sobre las ruedas – ejes anchos							14.100	11.400	9.700							*7.400 *7.400 *7.400 *7.400 *7.400 *7.400 *7.400 *7.400 *7.400 *7.400 *7.400 *7.400	23,00
15 ft Libre sobre las ruedas Parte delantera vacía – hoja de empuje trasera – estabilizada Estabilizador delantero – estabilizador trasero – estabilizada Libre sobre las ruedas – ejes anchos				*18.700	17.600	14.600	13.800	11.100	9.300	9.500	7.600	6.400				*7.000 *7.000 *7.000 *7.000 *7.000 *7.000 *7.000 *7.000 *7.000 *7.000 *7.000 *7.000	25,52
10 pies Libre sobre las ruedas Parte delantera vacía – hoja de empuje trasera – estabilizada Estabilizador delantero – estabilizador trasero – estabilizada Libre sobre las ruedas – ejes anchos				20.300	16.100	13.200	13.100	10.500	8.800	9.300	7.400	6.200				*6.900 *6.900 *6.900 *6.900 *6.900 *6.900 *6.900 *6.900 *6.900 *6.900 *6.900 *6.900	26,84
5 ft Libre sobre las ruedas Parte delantera vacía – hoja de empuje trasera – estabilizada Estabilizador delantero – estabilizador trasero – estabilizada Libre sobre las ruedas – ejes anchos				19.000	14.800	12.000	12.500	9.900	8.200	9.100	7.100	5.900				*7.100 *7.100 *7.100 *7.100 *7.100 *7.100 *7.100 *7.100 *7.100 *7.100 *7.100 *7.100	27,13
0 pie Libre sobre las ruedas Parte delantera vacía – hoja de empuje trasera – estabilizada Estabilizador delantero – estabilizador trasero – estabilizada Libre sobre las ruedas – ejes anchos				18.400	14.200	11.500	12.100	9.500	7.800	8.900	6.900	5.800				*7.700 *7.700 *7.700 *7.700 *7.700 *7.700 *7.700 *7.700 *7.700 *7.700 *7.700 *7.700	26,44
-5 pies Libre sobre las ruedas Parte delantera vacía – hoja de empuje trasera – estabilizada Estabilizador delantero – estabilizador trasero – estabilizada Libre sobre las ruedas – ejes anchos	*22.900	*22.900	21.200	18.200	14.100	11.400	12.000	9.300	7.700							*8.900 *7.100 *5.900 *8.900 *8.900 *6.600 *8.900 *8.900 *8.900 *8.900 *8.900 *8.900	24,70
-10 pies Libre sobre las ruedas Parte delantera vacía – hoja de empuje trasera – estabilizada Estabilizador delantero – estabilizador trasero – estabilizada Libre sobre las ruedas – ejes anchos				*17.900	14.400	11.600	12.200	9.600	7.900							*12.700 *12.700 *12.700 *12.700 *12.700 *12.700 *12.700 *12.700 *12.700 *12.700 *12.700 *12.700	

*Limitada por la carga hidráulica y no por la carga límite de equilibrio.

El eje oscilante debe estar bloqueado. El peso de todos los accesorios de elevación debe restarse de las capacidades de elevación. Todas las capacidades de elevación están calculadas y clasificadas según la norma ISO 10567:2007. Las cargas nominales no superan el 87 % de la capacidad de elevación hidráulica ni el 75 % de la carga de vuelco. La función de elevación pesada está activada. Las capacidades de elevación se basan en la posición de la máquina sobre una superficie firme y uniforme. El punto de carga es la línea central del bulón de montaje del pivote del cucharón en el balancín. La capacidad de elevación se calcula con el cilindro VA completamente extraído. El uso de un punto de enganche del accesorio para manipular/elevar objetos podría afectar al rendimiento de elevación de la máquina.

Consulte siempre el manual de funcionamiento y mantenimiento apropiado para obtener información específica del producto.

Especificaciones de la excavadora de ruedas M322

Capacidades de elevación – Pluma ajustable variable, balancín de 2,9 m

Todos los valores están en kg, implemento: ninguna, cilindro del cucharón y varillaje del cucharón instalados, contrapeso: 4.700 kg, función de elevación pesada activada.

Configuración del tren de rodaje	Carga al máximo alcance (punta de balancín/bulón de cucharón)			Carga sobre la parte delantera			Carga sobre la parte trasera			Carga sobre la parte lateral			Altura del punto de carga		
	3.000 mm	4.500 mm	6.000 mm	7.500 mm	mm										
9.000 mm	Libre sobre las ruedas Parte delantera vacía – hoja de empuje trasera – estabilizada Estabilizador delantero – estabilizador trasero – estabilizada Libre sobre las ruedas – ejes anchos	*4.150 *4.150 *4.150	*4.150 *4.150 *4.150	*4.150 *4.150 *4.150								*4.100 *4.100 *4.100	*4.100 *4.100 *4.100	*4.100 *4.100 *4.100	4.500
7.500 mm	Libre sobre las ruedas Parte delantera vacía – hoja de empuje trasera – estabilizada Estabilizador delantero – estabilizador trasero – estabilizada Libre sobre las ruedas – ejes anchos				*5.100 *5.100 *5.100	*5.100 *5.100 *5.100	4.550 5.000					*3.100 *3.100 *3.100	*3.100 *3.100 *3.100	*3.100 *3.100 *3.100	6.410
6.000 mm	Libre sobre las ruedas Parte delantera vacía – hoja de empuje trasera – estabilizada Estabilizador delantero – estabilizador trasero – estabilizada Libre sobre las ruedas – ejes anchos				*6.250 *6.250 *6.250	*6.250 *6.250 *6.250	5.400 5.000	4.550 5.000	*3.050 *3.050 *3.050	*3.050 *3.050 *3.050	3.000	*2.750 *2.750 *2.750	*2.750 *2.750 *2.750	*2.750 *2.750 *2.750	7.530
4.500 mm	Libre sobre las ruedas Parte delantera vacía – hoja de empuje trasera – estabilizada Estabilizador delantero – estabilizador trasero – estabilizada Libre sobre las ruedas – ejes anchos			*7.850 *7.850 *7.850	*7.850 *7.850 *7.850	6.900 6.400	6.450 6.700	5.200 4.800	4.350 4.450	3.550 3.300	3.000	*2.600 *2.600 *2.600	*2.600 *2.600 *2.600	*2.600 *2.600 *2.600	8.220
3.000 mm	Libre sobre las ruedas Parte delantera vacía – hoja de empuje trasera – estabilizada Estabilizador delantero – estabilizador trasero – estabilizada Libre sobre las ruedas – ejes anchos			9.550 9.500	7.550 *9.850	6.250 6.950	6.150 6.100	4.900 *7.200	4.100 4.550	3.450 3.200	2.900	*2.600 *2.600 *2.600	*2.600 *2.600 *2.600	*2.600 *2.600 *2.600	8.580
1.500 mm	Libre sobre las ruedas Parte delantera vacía – hoja de empuje trasera – estabilizada Estabilizador delantero – estabilizador trasero – estabilizada Libre sobre las ruedas – ejes anchos			8.850 *11.200	6.900 *11.200	5.600 10.100	5.800 *7.850	4.600 *7.850	3.800 6.550	4.200 *6.000	3.300	*2.650 *2.650 *2.650	*2.650 *2.650 *2.650	*2.650 *2.650 *2.650	8.660
0 mm	Libre sobre las ruedas Parte delantera vacía – hoja de empuje trasera – estabilizada Estabilizador delantero – estabilizador trasero – estabilizada Libre sobre las ruedas – ejes anchos			8.500 *11.500	6.550 *11.500	5.300 9.700	5.600 *8.300	4.350 *8.300	3.600 6.300	4.050 *6.350	3.200	*2.850 *2.850 *2.850	*2.850 *2.850 *2.850	*2.850 *2.850 *2.850	8.460
-1.500 mm	Libre sobre las ruedas Parte delantera vacía – hoja de empuje trasera – estabilizada Estabilizador delantero – estabilizador trasero – estabilizada Libre sobre las ruedas – ejes anchos	*9.500 *9.500 *9.500	*9.500 *9.500 *9.500	8.400 *10.700	6.450 *10.700	5.200 9.600	5.500 *7.900	4.250 *7.900	3.500 6.200	4.050 *5.850	3.150	*3.250 *3.250 *3.250	*2.900 *3.250 *3.250	*2.400 *2.700 *3.250	7.970
-3.000 mm	Libre sobre las ruedas Parte delantera vacía – hoja de empuje trasera – estabilizada Estabilizador delantero – estabilizador trasero – estabilizada Libre sobre las ruedas – ejes anchos			8.450 *8.950	6.550 *8.950	5.250 6.250	5.550 *6.600	4.300 *6.600	3.550 3.950						

*Limitada por la carga hidráulica y no por la carga límite de equilibrio.









El eje oscilante debe estar bloqueado. El peso de todos los accesorios de elevación debe restarse de las capacidades de elevación. Todas las capacidades de elevación están calculadas y clasificadas según la norma ISO 10567:2007. Las cargas nominales no superan el 87 % de la capacidad de elevación hidráulica ni el 75 % de la carga de vuelco. La función de elevación pesada está activada. Las capacidades de elevación se basan en la posición de la máquina sobre una superficie firme y uniforme. El punto de carga es la línea central del bulón de montaje del pivote del cucharón en el balancín. La capacidad de elevación se calcula con el cilindro VA completamente extraído. El uso de un punto de enganche del accesorio para manipular/elevar objetos podría afectar al rendimiento de elevación de la máquina.

Consulte siempre el manual de funcionamiento y mantenimiento apropiado para obtener información específica del producto.

Especificaciones de la excavadora de ruedas M322

Capacidades de elevación – Pluma ajustable variable, balancín de 9'6"

Todos los valores están en lb, implemento: ninguna, cilindro del cucharón y varillaje del cucharón instalados, contrapeso: 10.362 lb, función de elevación pesada activada.

 Configuración del tren de rodaje	 Carga al máximo alcance (punta de balancín/bulón de cucharón)			 Carga sobre la parte delantera			 Carga sobre la parte trasera			 Carga sobre la parte lateral			 Altura del punto de carga			 pie				
	10 pies			15 ft			20 pies			25 pies										
30 ft	Libre sobre las ruedas Parte delantera vacía – hoja de empuje trasera – estabilizada Estabilizador delantero – estabilizador trasero – estabilizada Libre sobre las ruedas – ejes anchos																*9.500	*9.500	*9.500	13,91
25 pies	Libre sobre las ruedas Parte delantera vacía – hoja de empuje trasera – estabilizada Estabilizador delantero – estabilizador trasero – estabilizada Libre sobre las ruedas – ejes anchos							*9.700	*9.700	9.600							*7.000	*7.000	*7.000	20,64
20 pies	Libre sobre las ruedas Parte delantera vacía – hoja de empuje trasera – estabilizada Estabilizador delantero – estabilizador trasero – estabilizada Libre sobre las ruedas – ejes anchos							*13.700	11.600	9.800							*6.100	*6.100	*6.100	24,51
15 ft	Libre sobre las ruedas Parte delantera vacía – hoja de empuje trasera – estabilizada Estabilizador delantero – estabilizador trasero – estabilizada Libre sobre las ruedas – ejes anchos				*16.900	*16.900	14.900	13.900	11.200	9.400	9.600	7.700	6.400				*5.700	*5.700	5.600	26,87
10 pies	Libre sobre las ruedas Parte delantera vacía – hoja de empuje trasera – estabilizada Estabilizador delantero – estabilizador trasero – estabilizada Libre sobre las ruedas – ejes anchos				20.600	16.400	13.500	13.200	10.500	8.800	9.300	7.400	6.200				*5.700	*5.700	5.000	28,12
5 ft	Libre sobre las ruedas Parte delantera vacía – hoja de empuje trasera – estabilizada Estabilizador delantero – estabilizador trasero – estabilizada Libre sobre las ruedas – ejes anchos				19.100	14.900	12.100	12.500	9.900	8.200	9.000	7.100	5.900				*5.900	5.800	4.800	28,41
0 pie	Libre sobre las ruedas Parte delantera vacía – hoja de empuje trasera – estabilizada Estabilizador delantero – estabilizador trasero – estabilizada Libre sobre las ruedas – ejes anchos				18.300	14.100	11.400	12.000	9.400	7.700	8.800	6.800	5.700				*6.300	5.900	4.900	27,76
-5 pies	Libre sobre las ruedas Parte delantera vacía – hoja de empuje trasera – estabilizada Estabilizador delantero – estabilizador trasero – estabilizada Libre sobre las ruedas – ejes anchos	*21.600	*21.600	20.700	18.000	13.900	11.200	11.800	9.200	7.500	8.700	6.800	5.600				*7.200	6.400	5.300	26,12
-10 pies	Libre sobre las ruedas Parte delantera vacía – hoja de empuje trasera – estabilizada Estabilizador delantero – estabilizador trasero – estabilizada Libre sobre las ruedas – ejes anchos				18.200	14.100	11.300	11.900	9.300	7.600										

*Limitada por la carga hidráulica y no por la carga límite de equilibrio.

El eje oscilante debe estar bloqueado. El peso de todos los accesorios de elevación debe restarse de las capacidades de elevación. Todas las capacidades de elevación están calculadas y clasificadas según la norma ISO 10567:2007. Las cargas nominales no superan el 87 % de la capacidad de elevación hidráulica ni el 75 % de la carga de vuelco. La función de elevación pesada está activada. Las capacidades de elevación se basan en la posición de la máquina sobre una superficie firme y uniforme. El punto de carga es la línea central del bulón de montaje del pivote del cucharón en el balancín. La capacidad de elevación se calcula con el cilindro VA completamente extraído. El uso de un punto de enganche del accesorio para manipular/elevar objetos podría afectar al rendimiento de elevación de la máquina.

Consulte siempre el manual de funcionamiento y mantenimiento apropiado para obtener información específica del producto.

Especificaciones de la excavadora de ruedas M322

Especificaciones y compatibilidad de cucharones – Europa

Póngase en contacto con su distribuidor Cat para conocer los requisitos especiales del cucharón.

	Anchura		Capacidad		Peso		Llenado	Libre sobre las ruedas	Hoja de empuje trasera bajada	Estabilizador y hoja de empuje bajados	Totalmente estabilizada	Libre sobre las ruedas	Hoja de empuje trasera bajada	Estabilizador y hoja de empuje bajados	Totalmente estabilizada	
	mm	pulg	m ³	yd ³	kg	lb	%									
Con bulón (sin acoplamiento rápido)								Contrapeso de 4.700 kg (10.362 lb)				Contrapeso de 4.700 kg (10.362 lb)				
								Pluma de ángulo variable				Pluma de ángulo variable				
								Balancín R2.5 (8'2")				Balancín R2.9 (9'6")				
Servicio general – GD	1.200	48	1,19	1,56	771	1.700	100	○	⊖	●	●	○	○	●	●	
Inclinación para la limpieza de canales y ríos – DCT	2.000	79	1,23	1,61	1.142	2.518	100	◇	○	●	●	X	◇	●	●	
Carga máxima con bulón (carga útil + cucharón)								kg	2.368	2.690	4.218	5.263	2.128	2.429	3.858	4.827
								lb	5.221	5.930	9.299	11.603	4.692	5.356	8.504	10.641
Con bulón (sin acoplamiento rápido) (continuación)								Contrapeso de 3.500 kg (7.716 lb)				Contrapeso de 3.500 kg (7.716 lb)				
								Pluma de ángulo variable				Pluma de ángulo variable				
								Balancín R2.5 (8'2")				Balancín R2.9 (9'6")				
Servicio general – GD	1.200	48	1,19	1,56	771	1.700	100	◇	○	●	●	X	◇	●	●	
Inclinación para la limpieza de canales y ríos – DCT	2.000	79	1,23	1,61	1.142	2.518	100	X	X	●	●	X	X	⊙	●	
Carga máxima con bulón (carga útil + cucharón)								kg	1.872	2.172	3.608	4.586	1.659	1.940	3.284	4.192
								lb	4.127	4.788	7.954	10.110	3.658	4.278	7.239	9.241

Densidad máxima de material:

- 2.100 kg/m³ (3.500 lb/yd³)
- ⊙ 1.800 kg/m³ (3.000 lb/yd³)
- ⊖ 1.500 kg/m³ (2.500 lb/yd³)
- 1.200 kg/m³ (2.000 lb/yd³)
- ◇ 900 kg/m³ (1.500 lb/yd³)
- X No recomendado

Las cargas anteriores cumplen el estándar de excavadoras hidráulicas EN474-5:2006 + A3:2013. No exceden el 87 % de la capacidad hidráulica de elevación ni el 75 % de la carga de vuelco con el varillaje delantero completamente extendido a nivel del suelo y el cucharón volteado.

Capacidad basada en ISO 7451:2007.

Pesos del cucharón con puntas de uso general.

Caterpillar recomienda el uso de los implementos adecuados para maximizar el valor que reciben los clientes de nuestros productos. El uso de implementos, incluidos los cucharones, que no cumplan las recomendaciones o especificaciones de Caterpillar en cuanto a peso, dimensiones, caudales, presiones, etc., puede dar como resultado un rendimiento inferior al esperado, incluidas, entre otros, reducciones en la producción, la estabilidad y la fiabilidad, así como en la durabilidad de los componentes. El uso inadecuado de un implemento que tenga como resultado el barrido, apalancamiento, torsión o captura de cargas pesadas reducirá la duración de la pluma y el balancín.

(continúa en la página siguiente)

Especificaciones de la excavadora de ruedas M322

Especificaciones y compatibilidad de cucharones –Europa (continuación)

Póngase en contacto con su distribuidor Cat para conocer los requisitos especiales del cucharón.

	Anchura		Capacidad		Peso		Llenado	Libre sobre las ruedas	Hoja de empuje trasera bajada	Estabilizador y hoja de empuje bajados	Totalmente estabilizada	Libre sobre las ruedas	Hoja de empuje trasera bajada	Estabilizador y hoja de empuje bajados	Totalmente estabilizada	
	mm	pulg	m ³	yd ³	kg	lb	%									
Con acoplamiento con mecanismo de enganche al bulón								Contrapeso de 4.700 kg (10.362 lb)				Contrapeso de 4.700 kg (10.362 lb)				
								Pluma de ángulo variable				Pluma de ángulo variable				
								Balancín R2.5 (8'2")				Balancín R2.9 (9'6")				
Servicio general – GD	1.200	48	1,19	1,56	771	1.700	100	◇	○	●	●	X	◇	●	●	
Inclinación para la limpieza de canales y ríos – DCT	2.000	79	1,23	1,61	1.142	2.518	100	X	◇	●	●	X	X	⊙	●	
Carga máxima con acoplamiento (carga útil + cucharón)								kg	1.947	2.268	3.796	4.841	1.707	2.008	3.436	4.405
								lb	4.292	5.001	8.370	10.673	3.763	4.426	7.575	9.711

	Anchura		Capacidad		Peso		Llenado	Libre sobre las ruedas	Hoja de empuje trasera bajada	Estabilizador y hoja de empuje bajados	Totalmente estabilizada	Libre sobre las ruedas	Hoja de empuje trasera bajada	Estabilizador y hoja de empuje bajados	Totalmente estabilizada	
	mm	pulg	m ³	yd ³	kg	lb										
	Con acoplamiento con mecanismo de enganche al bulón (continuación)															Contrapeso de 3.500 kg (7.716 lb)
								Pluma de ángulo variable				Pluma de ángulo variable				
								Balancín R2.5 (8'2")				Balancín R2.9 (9'6")				
Servicio general – GD	1.200	48	1,19	1,56	771	1.700	100	X	X	●	●	X	X	⊙	●	
Inclinación para la limpieza de canales y ríos – DCT	2.000	79	1,23	1,61	1.142	2.518	100	X	X	⊖	●	X	X	○	●	
Carga máxima con acoplamiento (carga útil + cucharón)								kg	1.450	1.750	3.186	4.164	1.238	1.519	2.862	3.770
								lb	3.197	3.858	7.024	9.181	2.729	3.348	6.310	8.311

Densidad máxima de material:

- 2.100 kg/m³ (3.500 lb/yd³)
- ⊙ 1.800 kg/m³ (3.000 lb/yd³)
- ⊖ 1.500 kg/m³ (2.500 lb/yd³)
- 1.200 kg/m³ (2.000 lb/yd³)
- ◇ 900 kg/m³ (1.500 lb/yd³)
- X No recomendado

Las cargas anteriores cumplen el estándar de excavadoras hidráulicas EN474-5:2006 + A3:2013. No exceden el 87 % de la capacidad hidráulica de elevación ni el 75 % de la carga de vuelco con el varillaje delantero completamente extendido a nivel del suelo y el cucharón volteado.

Capacidad basada en ISO 7451:2007.

Pesos del cucharón con puntas de uso general.

Caterpillar recomienda el uso de los implementos adecuados para maximizar el valor que reciben los clientes de nuestros productos. El uso de implementos, incluidos los cucharones, que no cumplan las recomendaciones o especificaciones de Caterpillar en cuanto a peso, dimensiones, caudales, presiones, etc., puede dar como resultado un rendimiento inferior al esperado, incluidas, entre otros, reducciones en la producción, la estabilidad y la fiabilidad, así como en la durabilidad de los componentes. El uso inadecuado de un implemento que tenga como resultado el barrido, apalancamiento, torsión o captura de cargas pesadas reducirá la duración de la pluma y el balancín.

(continúa en la página siguiente)

Especificaciones de la excavadora de ruedas M322

Especificaciones y compatibilidad de cucharones –Europa (continuación)

Póngase en contacto con su distribuidor Cat para conocer los requisitos especiales del cucharón.

	Anchura		Capacidad		Peso		Llenado	Libre sobre las ruedas	Hoja de empuje trasera bajada	Estabilizador y hoja de empuje bajados	Totalmente estabilizada	Libre sobre las ruedas	Hoja de empuje trasera bajada	Estabilizador y hoja de empuje bajados	Totalmente estabilizada	
	mm	pulg	m ³	yd ³	kg	lb	%									
								Contrapeso de 4.700 kg (10.362 lb)				Contrapeso de 4.700 kg (10.362 lb)				
								Pluma de ángulo variable				Pluma de ángulo variable				
								Balancín R2.5 (8'2")				Balancín R2.9 (9'6")				
Con acoplamiento CW-30																
Servicio general – GD	900	36	0,81	1,06	664	1.463	100	⊙	●	●	●	⊖	⊙	●	●	
	1.050	42	1,00	1,31	806	1.776	100	○	⊖	●	●	◇	○	●	●	
	1.200	48	1,19	1,56	781	1.721	100	◇	○	●	●	◇	○	●	●	
	1.300	51	1,30	1,70	813	1.791	100	◇	○	●	●	X	◇	●	●	
Servicio general – Cuchilla niveladora – GD-LE	650	26	0,60	0,78	494	1.089	100	●	●	●	●	●	●	●	●	
	800	31	0,68	0,89	651	1.435	100	●	●	●	●	⊙	●	●	●	
	1.000	39	0,92	1,20	743	1.638	100	⊖	⊙	●	●	○	⊖	●	●	
	1.200	47	1,19	1,55	841	1.854	100	◇	○	●	●	◇	◇	●	●	
	1.300	51	1,30	1,70	868	1.914	100	◇	○	●	●	X	◇	●	●	
	1.400	55	1,43	1,87	920	2.028	100	X	◇	●	●	X	◇	⊙	●	
Servicio pesado – HD	600	24	0,46	0,61	618	1.363	100	●	●	●	●	●	●	●	●	
	1.200	48	1,19	1,56	886	1.953	100	◇	○	●	●	X	◇	●	●	
	1.300	51	1,30	1,70	925	2.040	100	◇	○	●	●	X	◇	●	●	
Pala de servicio en condiciones extremas – SDS	1.200	47	1,20	1,57	970	2.139	100	◇	○	●	●	X	◇	●	●	
	2.100	83	1,29	1,69	792	1.746	100	◇	○	●	●	X	◇	●	●	
Inclinación para la limpieza de canales y ríos – DCT	2.000	79	1,23	1,61	1.168	2.575	100	X	◇	●	●	X	X	⊙	●	
Carga máxima con acoplamiento (carga útil + cucharón)								kg	2.123	2.445	3.973	5.018	1.883	2.184	3.613	4.582
								lb	4.681	5.390	8.759	11.062	4.152	4.816	7.964	10.101

Densidad máxima de material:

- 2.100 kg/m³ (3.500 lb/yd³)
- ⊙ 1.800 kg/m³ (3.000 lb/yd³)
- ⊖ 1.500 kg/m³ (2.500 lb/yd³)
- 1.200 kg/m³ (2.000 lb/yd³)
- ◇ 900 kg/m³ (1.500 lb/yd³)
- X No recomendado

Las cargas anteriores cumplen el estándar de excavadoras hidráulicas EN474-5:2006 + A3:2013. No exceden el 87 % de la capacidad hidráulica de elevación ni el 75 % de la carga de vuelco con el varillaje delantero completamente extendido a nivel del suelo y el cucharón volteado.

Capacidad basada en ISO 7451:2007.

Pesos del cucharón con puntas de uso general.

Caterpillar recomienda el uso de los implementos adecuados para maximizar el valor que reciben los clientes de nuestros productos. El uso de implementos, incluidos los cucharones, que no cumplan las recomendaciones o especificaciones de Caterpillar en cuanto a peso, dimensiones, caudales, presiones, etc., puede dar como resultado un rendimiento inferior al esperado, incluidas, entre otros, reducciones en la producción, la estabilidad y la fiabilidad, así como en la durabilidad de los componentes. El uso inadecuado de un implemento que tenga como resultado el barrido, apalancamiento, torsión o captura de cargas pesadas reducirá la duración de la pluma y el balancín.

(continúa en la página siguiente)

Especificaciones de la excavadora de ruedas M322

Especificaciones y compatibilidad de cucharones –Europa (continuación)

Póngase en contacto con su distribuidor Cat para conocer los requisitos especiales del cucharón.

	Anchura		Capacidad		Peso		Llenado	Libre sobre las ruedas	Hoja de empuje trasera bajada	Estabilizador y hoja de empuje bajados	Totalmente estabilizada	Libre sobre las ruedas	Hoja de empuje trasera bajada	Estabilizador y hoja de empuje bajados	Totalmente estabilizada	
	mm	pulg	m ³	yd ³	kg	lb	%									
Con acoplamiento CW-30 (continuación)								Contrapeso de 3.500 kg (7.716 lb)				Contrapeso de 3.500 kg (7.716 lb)				
								Pluma de ángulo variable				Pluma de ángulo variable				
								Balancín R2.5 (8'2")				Balancín R2.9 (9'6")				
Servicio general – GD	900	36	0,81	1,06	664	1.463	100	○	⊖	●	●	◇	○	●	●	
	1.050	42	1,00	1,31	806	1.776	100	X	◇	●	●	X	◇	●	●	
	1.200	48	1,19	1,56	781	1.721	100	X	◇	●	●	X	X	⊙	●	
	1.300	51	1,30	1,70	813	1.791	100	X	X	⊙	●	X	X	⊖	●	
Servicio general – Cuchilla niveladora – GD-LE	650	26	0,60	0,78	494	1.089	100	⊙	●	●	●	⊖	●	●	●	
	800	31	0,68	0,89	651	1.435	100	⊖	⊙	●	●	◇	⊖	●	●	
	1.000	39	0,92	1,20	743	1.638	100	◇	○	●	●	X	◇	●	●	
	1.200	47	1,19	1,55	841	1.854	100	X	◇	●	●	X	X	⊙	●	
	1.300	51	1,30	1,70	868	1.914	100	X	X	⊙	●	X	X	⊖	●	
	1.400	55	1,43	1,87	920	2.028	100	X	X	⊖	●	X	X	⊖	●	
Servicio pesado – HD	600	24	0,46	0,61	618	1.363	100	●	●	●	●	⊙	●	●	●	
	1.200	48	1,19	1,56	886	1.953	100	X	◇	●	●	X	X	⊙	●	
	1.300	51	1,30	1,70	925	2.040	100	X	X	⊙	●	X	X	⊖	●	
Pala de servicio en condiciones extremas – SDS	1.200	47	1,20	1,57	970	2.139	100	X	X	⊙	●	X	X	⊙	●	
	2.100	83	1,29	1,69	792	1.746	100	X	◇	⊙	●	X	X	⊙	●	
Inclinación para la limpieza de canales y ríos – DCT	2.000	79	1,23	1,61	1.168	2.575	100	X	X	⊙	●	X	X	⊖	●	
Carga máxima con acoplamiento (carga útil + cucharón)								kg	1.627	1.927	3.363	4.341	1.414	1.695	3.039	3.947
								lb	3.586	4.248	7.414	9.570	3.118	3.738	6.699	8.701

Densidad máxima de material:

- 2.100 kg/m³ (3.500 lb/yd³)
- ⊙ 1.800 kg/m³ (3.000 lb/yd³)
- ⊖ 1.500 kg/m³ (2.500 lb/yd³)
- 1.200 kg/m³ (2.000 lb/yd³)
- ◇ 900 kg/m³ (1.500 lb/yd³)
- X No recomendado

Las cargas anteriores cumplen el estándar de excavadoras hidráulicas EN474-5:2006 + A3:2013. No exceden el 87 % de la capacidad hidráulica de elevación ni el 75 % de la carga de vuelco con el varillaje delantero completamente extendido a nivel del suelo y el cucharón volteado.

Capacidad basada en ISO 7451:2007.

Pesos del cucharón con puntas de uso general.

Caterpillar recomienda el uso de los implementos adecuados para maximizar el valor que reciben los clientes de nuestros productos. El uso de implementos, incluidos los cucharones, que no cumplan las recomendaciones o especificaciones de Caterpillar en cuanto a peso, dimensiones, caudales, presiones, etc., puede dar como resultado un rendimiento inferior al esperado, incluidas, entre otros, reducciones en la producción, la estabilidad y la fiabilidad, así como en la durabilidad de los componentes. El uso inadecuado de un implemento que tenga como resultado el barrido, apalancamiento, torsión o captura de cargas pesadas reducirá la duración de la pluma y el balancín.

(continúa en la página siguiente)

Especificaciones de la excavadora de ruedas M322

Especificaciones y compatibilidad de cucharones –Europa (continuación)

Póngase en contacto con su distribuidor Cat para conocer los requisitos especiales del cucharón.

	Anchura		Capacidad		Peso		Llenado	Libre sobre las ruedas	Hoja de empuje trasera bajada	Estabilizador y hoja de empuje bajados	Totalmente estabilizada	Libre sobre las ruedas	Hoja de empuje trasera bajada	Estabilizador y hoja de empuje bajados	Totalmente estabilizada	
	mm	pulg	m³	yd³	kg	lb	%									
Con acoplamiento CW-30S								Contrapeso de 4.700 kg (10.362 lb)				Contrapeso de 4.700 kg (10.362 lb)				
								Pluma de ángulo variable				Pluma de ángulo variable				
								Balancín R2.5 (8'2")				Balancín R2.9 (9'6")				
Servicio general – GD	600	24	0,46	0,61	508	1.119	100	●	●	●	●	●	●	●	●	●
	750	30	0,64	0,84	592	1.305	100	●	●	●	●	●	●	●	●	●
	900	36	0,81	1,06	661	1.457	100	⊙	●	●	●	⊖	⊙	●	●	●
	1.300	51	1,30	1,70	810	1.785	100	◇	○	●	●	X	◇	●	●	●
Servicio pesado – HD	1.400	55	1,43	1,87	845	1.862	100	◇	◇	●	●	X	◇	⊙	●	●
	600	24	0,46	0,61	585	1.289	100	●	●	●	●	●	●	●	●	●
	1.200	48	1,19	1,56	875	1.928	100	◇	○	●	●	◇	◇	●	●	●
	1.300	52	1,30	1,70	931	2.052	100	◇	○	●	●	X	◇	●	●	●
Limpieza de canales y ríos – DC	2.000	78	1,22	1,60	815	1.797	100	◇	○	●	●	◇	○	●	●	●
	2.200	87	1,36	1,78	880	1.940	100	◇	○	●	●	X	◇	●	●	●
Inclinación para la limpieza de canales y ríos – DCT	2.000	79	1,23	1,61	1.142	2.518	100	X	◇	●	●	X	◇	●	●	●
Carga máxima con acoplamiento (carga útil + cucharón)								kg	2.146	2.468	3.996	5.041	1.906	2.207	3.636	4.605
								lb	4.732	5.441	8.810	11.113	4.203	4.867	8.015	10.151

	Anchura		Capacidad		Peso		Llenado	Contrapeso de 3.500 kg (7.716 lb)				Contrapeso de 3.500 kg (7.716 lb)											
								Pluma de ángulo variable				Pluma de ángulo variable											
								Balancín R2.5 (8'2")				Balancín R2.9 (9'6")											
Con acoplamiento CW-30S (continuación)																							
Servicio general – GD	600	24	0,46	0,61	508	1.119	100	●	●	●	●	●	●	●	●	●	●						
	750	30	0,64	0,84	592	1.305	100	⊖	●	●	●	○	⊙	●	●	●	●						
	900	36	0,81	1,06	661	1.457	100	○	⊖	●	●	◇	○	●	●	●	●						
	1.300	51	1,30	1,70	810	1.785	100	X	◇	⊙	●	X	X	⊙	●	●	●						
Servicio pesado – HD	1.400	55	1,43	1,87	845	1.862	100	X	X	⊙	●	X	X	⊖	●	●	●						
	600	24	0,46	0,61	585	1.289	100	●	●	●	●	⊙	●	●	●	●	●						
	1.200	48	1,19	1,56	875	1.928	100	X	◇	●	●	X	X	⊙	●	●	●						
	1.300	52	1,30	1,70	931	2.052	100	X	X	⊙	●	X	X	⊖	●	●	●						
Limpieza de canales y ríos – DC	2.000	78	1,22	1,60	815	1.797	100	X	◇	●	●	X	X	⊙	●	●	●						
	2.200	87	1,36	1,78	880	1.940	100	X	X	⊙	●	X	X	⊖	●	●	●						
Inclinación para la limpieza de canales y ríos – DCT	2.000	79	1,23	1,61	1.142	2.518	100	X	X	⊙	●	X	X	⊖	●	●	●						
Carga máxima con acoplamiento (carga útil + cucharón)								kg	1.650	1.950	3.386	4.364	1.437	1.718	3.062	3.970							
								lb	3.637	4.298	7.464	9.621	3.169	3.789	6.750	8.751							

Densidad máxima de material:

- 2.100 kg/m³ (3.500 lb/yd³)
- ⊙ 1.800 kg/m³ (3.000 lb/yd³)
- ⊖ 1.500 kg/m³ (2.500 lb/yd³)
- 1.200 kg/m³ (2.000 lb/yd³)
- ◇ 900 kg/m³ (1.500 lb/yd³)
- X No recomendado

Las cargas anteriores cumplen el estándar de excavadoras hidráulicas EN474-5:2006 + A3:2013. No exceden el 87 % de la capacidad hidráulica de elevación ni el 75 % de la carga de vuelco con el varillaje delantero completamente extendido a nivel del suelo y el cucharón volteado.

Capacidad basada en ISO 7451:2007.

Pesos del cucharón con puntas de uso general.

Caterpillar recomienda el uso de los implementos adecuados para maximizar el valor que reciben los clientes de nuestros productos. El uso de implementos, incluidos los cucharones, que no cumplan las recomendaciones o especificaciones de Caterpillar en cuanto a peso, dimensiones, caudales, presiones, etc., puede dar como resultado un rendimiento inferior al esperado, incluidas, entre otros, reducciones en la producción, la estabilidad y la fiabilidad, así como en la durabilidad de los componentes. El uso inadecuado de un implemento que tenga como resultado el barrido, apalancamiento, torsión o captura de cargas pesadas reducirá la duración de la pluma y el balancín.

(continúa en la página siguiente)

Especificaciones de la excavadora de ruedas M322

Especificaciones y compatibilidad de cucharones –Europa (continuación)

Póngase en contacto con su distribuidor Cat para conocer los requisitos especiales del cucharón.

	Anchura		Capacidad		Peso		Llenado	Libre sobre las ruedas	Hoja de empuje trasera bajada	Estabilizador y hoja de empuje bajados	Totalmente estabilizada	Libre sobre las ruedas	Hoja de empuje trasera bajada	Estabilizador y hoja de empuje bajados	Totalmente estabilizada	
	mm	pulg	m ³	yd ³	kg	lb	%									
Sin acoplamiento de máquina, TRS18 CW30								Contrapeso de 4.700 kg (10.362 lb)				Contrapeso de 4.700 kg (10.362 lb)				
								Pluma de ángulo variable				Pluma de ángulo variable				
								Balancín R2.5 (8'2")				Balancín R2.9 (9'6")				
Nivelación – Servicio general – GR-GD	1.800	71	1,10	1,44	785	1.731	100	X	◇	●	●	X	X	●	●	
Excavación de zanjas – Servicio general – TR-GD	660	26	0,55	0,72	506	1.116	100	●	●	●	●	⊖	●	●	●	
Carga máxima con acoplamiento (carga útil + cucharón)								kg	1.609	1.931	3.459	4.504	1.369	1.670	3.099	4.068
								lb	3.548	4.257	7.626	9.929	3.019	3.683	6.831	8.967

	Anchura		Capacidad		Peso		Llenado	Libre sobre las ruedas	Hoja de empuje trasera bajada	Estabilizador y hoja de empuje bajados	Totalmente estabilizada	Libre sobre las ruedas	Hoja de empuje trasera bajada	Estabilizador y hoja de empuje bajados	Totalmente estabilizada	
	mm	pulg	m ³	yd ³	kg	lb										
	Sin acoplamiento de máquina, TRS18 CW30 (continuación)															Contrapeso de 3.500 kg (7.716 lb)
								Pluma de ángulo variable				Pluma de ángulo variable				
								Balancín R2.5 (8'2")				Balancín R2.9 (9'6")				
Nivelación – Servicio general – GR-GD	1.800	71	1,10	1,44	785	1.731	100	X	X	⊙	●	X	X	⊖	●	
Excavación de zanjas – Servicio general – TR-GD	660	26	0,55	0,72	506	1.116	100	◇	⊖	●	●	X	○	●	●	
Carga máxima con acoplamiento (carga útil + cucharón)								kg	1.113	1.413	2.849	3.827	900	1.181	2.525	3.433
								lb	2.453	3.115	6.281	8.437	1.985	2.605	5.566	7.567

Densidad máxima de material:

- 2.100 kg/m³ (3.500 lb/yd³)
- ⊙ 1.800 kg/m³ (3.000 lb/yd³)
- ⊖ 1.500 kg/m³ (2.500 lb/yd³)
- 1.200 kg/m³ (2.000 lb/yd³)
- ◇ 900 kg/m³ (1.500 lb/yd³)
- X No recomendado

Las cargas anteriores cumplen el estándar de excavadoras hidráulicas EN474-5:2006 + A3:2013. No exceden el 87 % de la capacidad hidráulica de elevación ni el 75 % de la carga de vuelco con el varillaje delantero completamente extendido a nivel del suelo y el cucharón volteado.

Capacidad basada en ISO 7451:2007.

Pesos del cucharón con puntas de uso general.

Caterpillar recomienda el uso de los implementos adecuados para maximizar el valor que reciben los clientes de nuestros productos. El uso de implementos, incluidos los cucharones, que no cumplan las recomendaciones o especificaciones de Caterpillar en cuanto a peso, dimensiones, caudales, presiones, etc., puede dar como resultado un rendimiento inferior al esperado, incluidas, entre otros, reducciones en la producción, la estabilidad y la fiabilidad, así como en la durabilidad de los componentes. El uso inadecuado de un implemento que tenga como resultado el barrido, apalancamiento, torsión o captura de cargas pesadas reducirá la duración de la pluma y el balancín.

(continúa en la página siguiente)

Especificaciones de la excavadora de ruedas M322

Especificaciones y compatibilidad de cucharones –Europa (continuación)

Póngase en contacto con su distribuidor Cat para conocer los requisitos especiales del cucharón.

	Anchura		Capacidad		Peso		Llenado	Libre sobre las ruedas	Hoja de empuje trasera bajada	Estabilizador y hoja de empuje bajados	Totalmente estabilizada	Libre sobre las ruedas	Hoja de empuje trasera bajada	Estabilizador y hoja de empuje bajados	Totalmente estabilizada	
	mm	pulg	m ³	yd ³	kg	lb	%									
Sin acoplamiento de máquina, TRS18 CW30S								Contrapeso de 4.700 kg (10.362 lb)				Contrapeso de 4.700 kg (10.362 lb)				
								Pluma de ángulo variable				Pluma de ángulo variable				
								Balancín R2.5 (8'2")				Balancín R2.9 (9'6")				
Nivelación – Servicio general – GR-GD	1.800	71	1,10	1,44	774	1.706	100	X	◇	●	●	X	◇	●	●	
Excavación de zanjas – Servicio general – TR-GD	600	24	0,55	0,72	496	1.093	100	●	●	●	●	⊖	●	●	●	
Carga máxima con acoplamiento (carga útil + cucharón)								kg	1.655	1.977	3.505	4.550	1.415	1.716	3.145	4.114
								lb	3.650	4.358	7.727	10.031	3.120	3.784	6.933	9.069
Sin acoplamiento de máquina, TRS18 CW30S (continuación)								Contrapeso de 3.500 kg (7.716 lb)				Contrapeso de 3.500 kg (7.716 lb)				
								Pluma de ángulo variable				Pluma de ángulo variable				
								Balancín R2.5 (8'2")				Balancín R2.9 (9'6")				
Nivelación – Servicio general – GR-GD	1.800	71	1,10	1,44	774	1.706	100	X	X	⊙	●	X	X	⊖	●	
Excavación de zanjas – Servicio general – TR-GD	600	24	0,55	0,72	496	1.093	100	○	⊙	●	●	X	○	●	●	
Carga máxima con acoplamiento (carga útil + cucharón)								kg	1.159	1.459	2.895	3.873	946	1.227	2.571	3.479
								lb	2.555	3.216	6.382	8.538	2.086	2.706	5.667	7.669

Densidad máxima de material:

- 2.100 kg/m³ (3.500 lb/yd³)
- ⊙ 1.800 kg/m³ (3.000 lb/yd³)
- ⊖ 1.500 kg/m³ (2.500 lb/yd³)
- 1.200 kg/m³ (2.000 lb/yd³)
- ◇ 900 kg/m³ (1.500 lb/yd³)
- X No recomendado

Las cargas anteriores cumplen el estándar de excavadoras hidráulicas EN474-5:2006 + A3:2013. No exceden el 87 % de la capacidad hidráulica de elevación ni el 75 % de la carga de vuelco con el varillaje delantero completamente extendido a nivel del suelo y el cucharón volteado.

Capacidad basada en ISO 7451:2007.

Pesos del cucharón con puntas de uso general.

Caterpillar recomienda el uso de los implementos adecuados para maximizar el valor que reciben los clientes de nuestros productos. El uso de implementos, incluidos los cucharones, que no cumplan las recomendaciones o especificaciones de Caterpillar en cuanto a peso, dimensiones, caudales, presiones, etc., puede dar como resultado un rendimiento inferior al esperado, incluidas, entre otros, reducciones en la producción, la estabilidad y la fiabilidad, así como en la durabilidad de los componentes. El uso inadecuado de un implemento que tenga como resultado el barrido, apalancamiento, torsión o captura de cargas pesadas reducirá la duración de la pluma y el balancín.

(continúa en la página siguiente)

Especificaciones de la excavadora de ruedas M322

Especificaciones y compatibilidad de cucharones –Europa (continuación)

Póngase en contacto con su distribuidor Cat para conocer los requisitos especiales del cucharón.

	Anchura		Capacidad		Peso		Llenado	Libre sobre las ruedas	Hoja de empuje trasera bajada	Estabilizador y hoja de empuje bajados	Totalmente estabilizada	Libre sobre las ruedas	Hoja de empuje trasera bajada	Estabilizador y hoja de empuje bajados	Totalmente estabilizada	
	mm	pulg	m ³	yd ³	kg	lb	%									
								Contrapeso de 4.700 kg (10.362 lb)				Contrapeso de 4.700 kg (10.362 lb)				
								Pluma de ángulo variable				Pluma de ángulo variable				
								Balancín R2.5 (8'2")				Balancín R2.9 (9'6")				
CW30, TRS18 CW30																
Nivelación – Servicio general – GR-GD	1.800	71	1,10	1,44	785	1.731	100	X	X	●	●	X	X	⊙	●	
Excavación de zanjas – Servicio general – TR-GD	660	26	0,55	0,72	506	1.116	100	⊖	●	●	●	○	⊙	●	●	
Carga máxima con acoplamiento (carga útil + cucharón)								kg	1.397	1.719	3.247	4.292	1.157	1.458	2.887	3.856
								lb	3.081	3.790	7.159	9.462	2.552	3.215	6.364	8.500

	Anchura		Capacidad		Peso		Llenado	Libre sobre las ruedas	Hoja de empuje trasera bajada	Estabilizador y hoja de empuje bajados	Totalmente estabilizada	Libre sobre las ruedas	Hoja de empuje trasera bajada	Estabilizador y hoja de empuje bajados	Totalmente estabilizada	
	mm	pulg	m ³	yd ³	kg	lb										%
								Contrapeso de 3.500 kg (7.716 lb)				Contrapeso de 3.500 kg (7.716 lb)				
								Pluma de ángulo variable				Pluma de ángulo variable				
								Balancín R2.5 (8'2")				Balancín R2.9 (9'6")				
CW30, TRS18 CW30 (continuación)																
Nivelación – Servicio general – GR-GD	1.800	71	1,10	1,44	785	1.731	100	X	X	⊖	●	X	X	○	●	
Excavación de zanjas – Servicio general – TR-GD	660	26	0,55	0,72	506	1.116	100	X	○	●	●	X	X	●	●	
Carga máxima con acoplamiento (carga útil + cucharón)								kg	901	1.201	2.637	3.615	688	969	2.313	3.221
								lb	1.986	2.647	5.813	7.970	1.517	2.137	5.098	7.100

Las cargas anteriores cumplen el estándar de excavadoras hidráulicas EN474-5:2006 + A3:2013. No exceden el 87 % de la capacidad hidráulica de elevación ni el 75 % de la carga de vuelco con el varillaje delantero completamente extendido a nivel del suelo y el cucharón volteado.

Capacidad basada en ISO 7451:2007.

Pesos del cucharón con puntas de uso general.

Caterpillar recomienda el uso de los implementos adecuados para maximizar el valor que reciben los clientes de nuestros productos. El uso de implementos, incluidos los cucharones, que no cumplan las recomendaciones o especificaciones de Caterpillar en cuanto a peso, dimensiones, caudales, presiones, etc., puede dar como resultado un rendimiento inferior al esperado, incluidas, entre otros, reducciones en la producción, la estabilidad y la fiabilidad, así como en la durabilidad de los componentes. El uso inadecuado de un implemento que tenga como resultado el barrido, apalancamiento, torsión o captura de cargas pesadas reducirá la duración de la pluma y el balancín.

Densidad máxima de material:

- 2.100 kg/m³ (3.500 lb/yd³)
- ⊙ 1.800 kg/m³ (3.000 lb/yd³)
- ⊖ 1.500 kg/m³ (2.500 lb/yd³)
- 1.200 kg/m³ (2.000 lb/yd³)
- X No recomendado

(continúa en la página siguiente)

Especificaciones de la excavadora de ruedas M322

Especificaciones y compatibilidad de cucharones –Europa (continuación)

Póngase en contacto con su distribuidor Cat para conocer los requisitos especiales del cucharón.

	Anchura		Capacidad		Peso		Llenado	Libre sobre las ruedas	Hoja de empuje trasera bajada	Estabilizador y hoja de empuje bajados	Totalmente estabilizada	Libre sobre las ruedas	Hoja de empuje trasera bajada	Estabilizador y hoja de empuje bajados	Totalmente estabilizada	
	mm	pulg	m ³	yd ³	kg	lb	%									
								Contrapeso de 4.700 kg (10.362 lb)				Contrapeso de 4.700 kg (10.362 lb)				
								Pluma de ángulo variable				Pluma de ángulo variable				
								Balancín R2.5 (8'2")				Balancín R2.9 (9'6")				
CW30S, TRS18 CW30S																
Nivelación – Servicio general – GR-GD	1.800	71	1,10	1,44	774	1.706	100	X	◇	●	●	X	X	⊙	●	
Excavación de zanjas – Servicio general – TR-GD	600	24	0,55	0,72	496	1.093	100	⊙	●	●	●	○	⊙	●	●	
Carga máxima con acoplamiento (carga útil + cucharón)								kg	1.464	1.786	3.314	4.359	1.224	1.525	2.954	3.923
								lb	3.228	3.937	7.306	9.610	2.699	3.363	6.511	8.648

	Anchura		Capacidad		Peso		Llenado	Libre sobre las ruedas	Hoja de empuje trasera bajada	Estabilizador y hoja de empuje bajados	Totalmente estabilizada	Libre sobre las ruedas	Hoja de empuje trasera bajada	Estabilizador y hoja de empuje bajados	Totalmente estabilizada	
	mm	pulg	m ³	yd ³	kg	lb	%									
								Contrapeso de 3.500 kg (7.716 lb)				Contrapeso de 3.500 kg (7.716 lb)				
								Pluma de ángulo variable				Pluma de ángulo variable				
								Balancín R2.5 (8'2")				Balancín R2.9 (9'6")				
CW30S, TRS18 CW30S (continuación)																
Nivelación – Servicio general – GR-GD	1.800	71	1,10	1,44	774	1.706	100	X	X	⊙	●	X	X	⊖	●	
Excavación de zanjas – Servicio general – TR-GD	600	24	0,55	0,72	496	1.093	100	◇	○	●	●	X	◇	●	●	
Carga máxima con acoplamiento (carga útil + cucharón)								kg	968	1.268	2.704	3.682	755	1.036	2.380	3.288
								lb	2.134	2.795	5.961	8.117	1.665	2.285	5.246	7.248

Densidad máxima de material:

- 2.100 kg/m³ (3.500 lb/yd³)
- ⊙ 1.800 kg/m³ (3.000 lb/yd³)
- ⊖ 1.500 kg/m³ (2.500 lb/yd³)
- 1.200 kg/m³ (2.000 lb/yd³)
- ◇ 900 kg/m³ (1.500 lb/yd³)
- X No recomendado

Las cargas anteriores cumplen el estándar de excavadoras hidráulicas EN474-5:2006 + A3:2013. No exceden el 87 % de la capacidad hidráulica de elevación ni el 75 % de la carga de vuelco con el varillaje delantero completamente extendido a nivel del suelo y el cucharón volteado.

Capacidad basada en ISO 7451:2007.

Pesos del cucharón con puntas de uso general.

Caterpillar recomienda el uso de los implementos adecuados para maximizar el valor que reciben los clientes de nuestros productos. El uso de implementos, incluidos los cucharones, que no cumplan las recomendaciones o especificaciones de Caterpillar en cuanto a peso, dimensiones, caudales, presiones, etc., puede dar como resultado un rendimiento inferior al esperado, incluidas, entre otros, reducciones en la producción, la estabilidad y la fiabilidad, así como en la durabilidad de los componentes. El uso inadecuado de un implemento que tenga como resultado el barrido, apalancamiento, torsión o captura de cargas pesadas reducirá la duración de la pluma y el balancín.

(continúa en la página siguiente)

Especificaciones de la excavadora de ruedas M322

Especificaciones y compatibilidad de cucharones –Europa (continuación)

Póngase en contacto con su distribuidor Cat para conocer los requisitos especiales del cucharón.

	Anchura		Capacidad		Peso		Llenado	Libre sobre las ruedas	Hoja de empuje trasera bajada	Hoja de empuje delantera y estabilizador trasero bajados	Hoja de empuje delantera y estabilizador trasero bajados	Totalmente estabilizada	Libre sobre las ruedas	Hoja de empuje trasera bajada	Hoja de empuje delantera y estabilizador trasero bajados	Hoja de empuje delantera y estabilizador trasero bajados	Totalmente estabilizada	
	mm	pulg	m ³	yd ³	kg	lb	%											
S70, TRS18 S70								Contrapeso de 4.700 kg (10.362 lb)					Contrapeso de 4.700 kg (10.362 lb)					
								Pluma de ángulo variable					Pluma de ángulo variable					
								Balancín R2.5 (8'2")					Balancín R2.9 (9'6")					
Nivelación – Servicio general	1.600	63	1,00	1,31	691	1.523	100	X	○	●	●	●	X	◇	●	●	●	
	1.800	71	1,10	1,44	758	1.671	100	X	◇	●	●	●	X	◇	●	●	●	
Excavación - Servicio general	1.150	45	0,90	1,18	778	1.715	100	X	○	●	●	●	X	◇	●	●	●	
	1.280	49	1,10	1,44	850	1.874	100	X	◇	●	●	●	X	X	●	●	●	
Excavación de zanjas – Servicio general	600	24	0,55	0,72	460	1.014	100	⊙	●	●	●	●	⊙	●	●	●	●	
Carga máxima con acoplamiento (carga útil + cucharón)								kg	1.440	1.974	3.502	3.627	4.547	1.412	1.713	3.142	3.257	4.111
								lb	3.176	4.352	7.721	7.996	10.024	3.114	3.778	6.926	7.180	9.062

	Anchura		Capacidad		Peso		Llenado	Libre sobre las ruedas	Hoja de empuje trasera bajada	Hoja de empuje delantera y estabilizador trasero bajados	Hoja de empuje delantera y estabilizador trasero bajados	Totalmente estabilizada	Libre sobre las ruedas	Hoja de empuje trasera bajada	Hoja de empuje delantera y estabilizador trasero bajados	Hoja de empuje delantera y estabilizador trasero bajados	Totalmente estabilizada	
	mm	pulg	m ³	yd ³	kg	lb												%
S70, TRS14 S70 (continuación)								Contrapeso de 3.500 kg (7.716 lb)					Contrapeso de 3.500 kg (7.716 lb)					
								Pluma de ángulo variable					Pluma de ángulo variable					
								Balancín R2.5 (8'2")					Balancín R2.9 (9'6")					
Nivelación – Servicio general	1.600	63	1,00	1,31	691	1.523	100	X	X	●	●	●	X	X	⊙	⊙	●	
	1.800	71	1,10	1,44	758	1.671	100	X	X	⊙	●	●	X	X	⊖	⊙	●	
Excavación - Servicio general	1.150	45	0,90	1,18	778	1.715	100	X	X	●	●	●	X	X	⊙	●	●	
	1.280	49	1,10	1,44	850	1.874	100	X	X	⊙	⊙	●	X	X	⊖	⊖	●	
Excavación de zanjas – Servicio general	600	24	0,55	0,72	460	1.014	100	○	⊙	●	●	●	◇	○	●	●	●	
Carga máxima con acoplamiento (carga útil + cucharón)								kg	1.156	1.456	2.892	3.008	3.870	943	1.224	2.568	2.675	3.476
								lb	2.548	3.209	6.375	6.632	8.532	2.080	2.699	5.661	5.897	7.662

	Anchura		Capacidad		Peso		Llenado	Libre sobre las ruedas	Hoja de empuje trasera bajada	Hoja de empuje delantera y estabilizador trasero bajados	Hoja de empuje delantera y estabilizador trasero bajados	Totalmente estabilizada	Libre sobre las ruedas	Hoja de empuje trasera bajada	Hoja de empuje delantera y estabilizador trasero bajados	Hoja de empuje delantera y estabilizador trasero bajados	Totalmente estabilizada	
	mm	pulg	m ³	yd ³	kg	lb												%
HCS70/55, TRS18 HCS70/55								Contrapeso de 4.700 kg (10.362 lb)					Contrapeso de 4.700 kg (10.362 lb)					
								Pluma de ángulo variable					Pluma de ángulo variable					
								Balancín R2.5 (8'2")					Balancín R2.9 (9'6")					
Nivelación – Servicio general	1.600	63	1,00	1,31	694	1.530	100	X	○	●	●	●	X	◇	●	●	●	
	1.800	71	1,10	1,44	761	1.678	100	X	◇	●	●	●	X	◇	●	●	●	
Excavación de zanjas – Servicio general	600	24	0,55	0,72	482	1.063	100	⊙	●	●	●	●	⊖	●	●	●	●	
Excavación - Servicio general	1.150	45	0,90	1,18	774	1.706	100	X	○	●	●	●	X	◇	●	●	●	
	1.280	49	1,10	1,44	846	1.865	100	X	◇	●	●	●	X	X	●	●	●	
Carga máxima con acoplamiento (carga útil + cucharón)								kg	1.173	1.495	3.023	3.148	4.068	933	1.234	2.663	2.778	3.632
								lb	2.587	3.296	6.665	6.940	8.968	2.058	2.722	5.870	6.124	8.006

	Anchura		Capacidad		Peso		Llenado	Libre sobre las ruedas	Hoja de empuje trasera bajada	Hoja de empuje delantera y estabilizador trasero bajados	Hoja de empuje delantera y estabilizador trasero bajados	Totalmente estabilizada	Libre sobre las ruedas	Hoja de empuje trasera bajada	Hoja de empuje delantera y estabilizador trasero bajados	Hoja de empuje delantera y estabilizador trasero bajados	Totalmente estabilizada	
	mm	pulg	m ³	yd ³	kg	lb												%
HCS70/55, TRS18 HCS70/55 (continuación)								Contrapeso de 3.500 kg (7.716 lb)					Contrapeso de 3.500 kg (7.716 lb)					
								Pluma de ángulo variable					Pluma de ángulo variable					
								Balancín R2.5 (8'2")					Balancín R2.9 (9'6")					
Nivelación – Servicio general	1.600	63	1,00	1,31	694	1.530	100	X	X	●	●	●	X	X	⊙	⊙	●	
	1.800	71	1,10	1,44	761	1.678	100	X	X	⊙	●	●	X	X	⊖	⊙	●	
Excavación de zanjas – Servicio general	600	24	0,55	0,72	482	1.063	100	○	⊙	●	●	●	X	○	●	●	●	
Excavación - Servicio general	1.150	45	0,90	1,18	774	1.706	100	X	X	●	●	●	X	X	⊙	●	●	
	1.280	49	1,10	1,44	846	1.865	100	X	X	⊙	⊙	●	X	X	⊖	⊖	●	
Carga máxima con acoplamiento (carga útil + cucharón)								kg	677	977	2.413	2.529	3.391	464	745	2.089	2.196	2.997
								lb	1.492	2.153	5.319	5.576	7.476	1.024	1.643	4.605	4.841	6.606

Densidad máxima de material:

- 2.100 kg/m³ (3.500 lb/yd³)
- ⊙ 1.800 kg/m³ (3.000 lb/yd³)
- ⊖ 1.500 kg/m³ (2.500 lb/yd³)
- 1.200 kg/m³ (2.000 lb/yd³)
- ◇ 900 kg/m³ (1.500 lb/yd³)
- X No recomendado

Las cargas anteriores cumplen el estándar de excavadoras hidráulicas EN474-5:2006 + A3:2013. No exceden el 87 % de la capacidad hidráulica de elevación ni el 75 % de la carga de vuelco con el varillaje delantero completamente extendido a nivel del suelo y el cucharón volteado.

Capacidad basada en ISO 7451:2007.

Pesos del cucharón con puntas de uso general.

Caterpillar recomienda el uso de los implementos adecuados para maximizar el valor que reciben los clientes de nuestros productos. El uso de implementos, incluidos los cucharones, que no cumplan las recomendaciones o especificaciones de Caterpillar en cuanto a peso, dimensiones, caudales, presiones, etc., puede dar como resultado un rendimiento inferior al esperado, incluidas, entre otros, reducciones en la producción, la estabilidad y la fiabilidad, así como en la durabilidad de los componentes. El uso inadecuado de un implemento que tenga como resultado el barrido, apalancamiento, torsión o captura de cargas pesadas reducirá la duración de la pluma y el balancín.

Especificaciones de la excavadora de ruedas M322

Especificaciones y compatibilidad de cucharones – Norteamérica

Póngase en contacto con su distribuidor Cat para conocer los requisitos especiales del cucharón.

	Anchura		Capacidad		Peso		Llenado	Libre sobre las ruedas	Hoja de empuje trasera bajada	Estabilizador y hoja de empuje bajados	Totalmente estabilizada	
	mm	pulg	m ³	yd ³	kg	lb						%
								Contrapeso de 4.700 kg (10.362 lb)				
								Pluma de ángulo variable				
								Balancín R2.9 (9'6")				
Con bulón (sin acoplamiento rápido)												
Servicio general – GD	600	24	0,55	0,72	620	1.366	100	●	●	●	●	
	750	30	0,75	0,98	717	1.580	100	⊙	●	●	●	
	900	36	0,95	1,24	793	1.747	100	○	⊙	●	●	
	1.050	42	1,16	1,52	848	1.869	100	◇	○	●	●	
	1.200	48	1,38	1,80	924	2.038	100	◇	◇	●	●	
Servicio pesado – HD	600	24	0,46	0,60	647	1.426	100	●	●	●	●	
	750	30	0,64	0,84	752	1.658	100	●	●	●	●	
	900	36	0,81	1,06	835	1.841	100	⊖	⊙	●	●	
	1.050	42	1,00	1,31	892	1.967	100	○	⊖	●	●	
	1.200	48	1,19	1,56	975	2.150	100	◇	○	●	●	
Servicio pesado – Rendimiento de enganche al bulón – HD-PGP	600	24	0,44	0,57	682	1.503	100	●	●	●	●	
	750	30	0,60	0,79	787	1.735	100	●	●	●	●	
	900	36	0,76	1,00	876	1.931	100	⊖	●	●	●	
	1.050	42	0,93	1,22	940	2.072	100	○	⊖	●	●	
	1.200	48	1,11	1,45	1.031	2.272	100	◇	○	●	●	
Servicio en condiciones extremas – SD	600	24	0,46	0,61	683	1.506	90	●	●	●	●	
	750	30	0,64	0,84	795	1.753	90	●	●	●	●	
	900	36	0,81	1,06	885	1.950	90	⊖	●	●	●	
	1.050	42	1,00	1,31	948	2.091	90	○	⊖	●	●	
	1.200	48	1,19	1,56	1.038	2.289	90	◇	○	●	●	
Rendimiento de servicio pesado – HDP	1.200	48	0,96	1,26	898	1.980	100	○	⊖	●	●	
	600	24	1,14	1,49	983	2.167	100	◇	○	●	●	
Inclinación para la limpieza de canales y ríos – DCT	1.500	60	0,90	1,18	954	2.104	100	○	⊖	●	●	
	1.800	72	1,11	1,45	1.069	2.357	100	◇	○	●	●	
	1.800	72	1,40	1,83	1.110	2.448	100	X	◇	⊙	●	
	2.000	79	1,23	1,61	1.137	2.507	100	X	◇	●	●	
Carga máxima con bulón (carga útil + cucharón)								kg	2.128	2.429	3.858	4.827
								lb	4.692	5.356	8.504	10.641

Densidad máxima de material:

- 2.100 kg/m³ (3.500 lb/yd³)
- ⊙ 1.800 kg/m³ (3.000 lb/yd³)
- ⊖ 1.500 kg/m³ (2.500 lb/yd³)
- 1.200 kg/m³ (2.000 lb/yd³)
- ◇ 900 kg/m³ (1.500 lb/yd³)
- X No recomendado

Las cargas anteriores cumplen el estándar de excavadoras hidráulicas EN474-5:2006 + A3:2013. No exceden el 87 % de la capacidad hidráulica de elevación ni el 75 % de la carga de vuelco con el varillaje delantero completamente extendido a nivel del suelo y el cucharón volteado.

Capacidad basada en ISO 7451:2007.

Pesos del cucharón con puntas de uso general.

Caterpillar recomienda el uso de los implementos adecuados para maximizar el valor que reciben los clientes de nuestros productos. El uso de implementos, incluidos los cucharones, que no cumplan las recomendaciones o especificaciones de Caterpillar en cuanto a peso, dimensiones, caudales, presiones, etc., puede dar como resultado un rendimiento inferior al esperado, incluidas, entre otros, reducciones en la producción, la estabilidad y la fiabilidad, así como en la durabilidad de los componentes. El uso inadecuado de un implemento que tenga como resultado el barrido, apalancamiento, torsión o captura de cargas pesadas reducirá la duración de la pluma y el balancín.

(continúa en la página siguiente)

Especificaciones de la excavadora de ruedas M322

Especificaciones y compatibilidad de cucharones – Norteamérica (continuación)

Póngase en contacto con su distribuidor Cat para conocer los requisitos especiales del cucharón.

	Anchura		Capacidad		Peso		Llenado	Libre sobre las ruedas	Hoja de empuje trasera bajada	Estabilizador y hoja de empuje bajados	Totalmente estabilizada	
	mm	pulg	m³	yd³	kg	lb	%					
								Contrapeso de 4.700 kg (10.362 lb)				
								Pluma de ángulo variable				
								Balancín R2.9 (9'6")				
Con acoplamiento con mecanismo de enganche al bulón												
Servicio general – GD	600	24	0,55	0,72	620	1.366	100	⊙	●	●	●	
	750	30	0,75	0,98	717	1.580	100	○	⊙	●	●	
	900	36	0,95	1,24	793	1.747	100	◇	○	●	●	
	1.050	42	1,16	1,52	848	1.869	100	X	◇	●	●	
	1.200	48	1,38	1,80	924	2.038	100	X	X	⊙	●	
Servicio pesado – HD	600	24	0,46	0,60	647	1.426	100	●	●	●	●	
	750	30	0,64	0,84	752	1.658	100	⊖	⊙	●	●	
	900	36	0,81	1,06	835	1.841	100	◇	⊖	●	●	
	1.050	42	1,00	1,31	892	1.967	100	X	◇	●	●	
	1.200	48	1,19	1,56	975	2.150	100	X	◇	●	●	
Servicio pesado – Rendimiento de enganche al bulón – HD-PGP	600	24	0,44	0,57	682	1.503	100	●	●	●	●	
	750	30	0,60	0,79	787	1.735	100	⊖	●	●	●	
	900	36	0,76	1,00	876	1.931	100	◇	⊖	●	●	
	1.050	42	0,93	1,22	940	2.072	100	X	○	●	●	
	1.200	48	1,11	1,45	1.031	2.272	100	X	◇	●	●	
Servicio en condiciones extremas – SD	600	24	0,46	0,61	683	1.506	90	●	●	●	●	
	750	30	0,64	0,84	795	1.753	90	⊖	●	●	●	
	900	36	0,81	1,06	885	1.950	90	◇	⊖	●	●	
	1.050	42	1,00	1,31	948	2.091	90	X	○	●	●	
	1.200	48	1,19	1,56	1.038	2.289	90	X	◇	●	●	
Rendimiento de servicio pesado – HDP	1.200	48	0,96	1,26	898	1.980	100	X	○	●	●	
	600	24	1,14	1,49	983	2.167	100	X	◇	●	●	
Inclinación para la limpieza de canales y ríos – DCT	1.500	60	0,90	1,18	954	2.104	100	X	○	●	●	
	1.800	72	1,11	1,45	1.069	2.357	100	X	X	●	●	
	1.800	72	1,40	1,83	1.110	2.448	100	X	X	⊖	●	
	2.000	79	1,23	1,61	1.137	2.507	100	X	X	⊙	●	
Carga máxima con acoplamiento (carga útil + cucharón)								kg	1.707	2.008	3.436	4.405
								lb	3.763	4.426	7.575	9.711

Densidad máxima de material:

- 2.100 kg/m³ (3.500 lb/yd³)
- ⊙ 1.800 kg/m³ (3.000 lb/yd³)
- ⊖ 1.500 kg/m³ (2.500 lb/yd³)
- 1.200 kg/m³ (2.000 lb/yd³)
- ◇ 900 kg/m³ (1.500 lb/yd³)
- X No recomendado

Las cargas anteriores cumplen el estándar de excavadoras hidráulicas EN474-5:2006 + A3:2013. No exceden el 87 % de la capacidad hidráulica de elevación ni el 75 % de la carga de vuelco con el varillaje delantero completamente extendido a nivel del suelo y el cucharón volteado.

Capacidad basada en ISO 7451:2007.

Pesos del cucharón con puntas de uso general.

Caterpillar recomienda el uso de los implementos adecuados para maximizar el valor que reciben los clientes de nuestros productos. El uso de implementos, incluidos los cucharones, que no cumplan las recomendaciones o especificaciones de Caterpillar en cuanto a peso, dimensiones, caudales, presiones, etc., puede dar como resultado un rendimiento inferior al esperado, incluidas, entre otros, reducciones en la producción, la estabilidad y la fiabilidad, así como en la durabilidad de los componentes. El uso inadecuado de un implemento que tenga como resultado el barrido, apalancamiento, torsión o captura de cargas pesadas reducirá la duración de la pluma y el balancín.

(continúa en la página siguiente)

Especificaciones de la excavadora de ruedas M322

Especificaciones y compatibilidad de cucharones – Norteamérica (continuación)

Póngase en contacto con su distribuidor Cat para conocer los requisitos especiales del cucharón.

	Anchura		Capacidad		Peso		Llenado	Libre sobre las ruedas	Hoja de empuje trasera bajada	Hoja de empuje delantera y estabilizador trasero bajados	Hoja de empuje delantera y estabilizador trasero bajados	Totalmente estabilizada	
	mm	pulg	m ³	yd ³	kg	lb	%						
								Contrapeso de 4.700 kg (10.362 lb)					
								Pluma de ángulo variable					
								Balancín R2.9 (9'6")					
S70, TRS18 S70													
Nivelación – Servicio general	1.600	63	1,00	1,31	691	1.523	100	X	◇	●	●	●	
	1.800	71	1,10	1,44	758	1.671	100	X	◇	●	●	●	
Excavación - Servicio general	1.150	45	0,90	1,18	778	1.715	100	X	◇	●	●	●	
	1.280	49	1,10	1,44	850	1.874	100	X	X	●	●	●	
Excavación de zanjas – Servicio general	600	24	0,55	0,72	460	1.014	100	⊕	●	●	●	●	
Carga máxima con acoplamiento (carga útil + cucharón)								kg	1.412	1.713	3.142	3.257	4.111
								lb	3.114	3.778	6.926	7.180	9.062
								Contrapeso de 4.700 kg (10.362 lb)					
								Pluma de ángulo variable					
								Balancín R2.9 (9'6")					
HCS70/55, TRS18 HCS70/55													
Nivelación – Servicio general	1.600	63	1,00	1,31	694	1.530	100	X	◇	●	●	●	
	1.800	71	1,10	1,44	761	1.678	100	X	◇	●	●	●	
Excavación de zanjas – Servicio general	600	24	0,55	0,72	482	1.063	100	⊖	●	●	●	●	
Excavación - Servicio general	1.150	45	0,90	1,18	774	1.706	100	X	◇	●	●	●	
	1.280	49	1,10	1,44	846	1.865	100	X	X	●	●	●	
Carga máxima con acoplamiento (carga útil + cucharón)								kg	933	1.234	2.663	2.778	3.632
								lb	2.058	2.722	5.870	6.124	8.006

Las cargas anteriores cumplen el estándar de excavadoras hidráulicas EN474-5:2006 + A3:2013. No exceden el 87 % de la capacidad hidráulica de elevación ni el 75 % de la carga de vuelco con el varillaje delantero completamente extendido a nivel del suelo y el cucharón volteado.

Capacidad basada en ISO 7451:2007.

Pesos del cucharón con puntas de uso general.

Caterpillar recomienda el uso de los implementos adecuados para maximizar el valor que reciben los clientes de nuestros productos. El uso de implementos, incluidos los cucharones, que no cumplan las recomendaciones o especificaciones de Caterpillar en cuanto a peso, dimensiones, caudales, presiones, etc., puede dar como resultado un rendimiento inferior al esperado, incluidas, entre otros, reducciones en la producción, la estabilidad y la fiabilidad, así como en la durabilidad de los componentes. El uso inadecuado de un implemento que tenga como resultado el barrido, apalancamiento, torsión o captura de cargas pesadas reducirá la duración de la pluma y el balancín.

Densidad máxima de material:

- 2.100 kg/m³ (3.500 lb/yd³)
- ⊕ 1.800 kg/m³ (3.000 lb/yd³)
- ⊖ 1.500 kg/m³ (2.500 lb/yd³)
- 1.200 kg/m³ (2.000 lb/yd³)
- ◇ 900 kg/m³ (1.500 lb/yd³)
- X No recomendado

Especificaciones de la excavadora de ruedas M322

Guía de oferta de accesorios – Europa

No todos los accesorios están disponibles en todas las regiones. Consulte a su distribuidor Cat para conocer las configuraciones disponibles en su región.

Compatible

No compatible

ACCESORIOS CON BULÓN

Tren de rodaje		Hoja delantera; estabilizadores traseros				Estabilizadores delanteros; hoja trasera			
		3.500 kg (7.716 lb)		4.700 kg (10.362 lb)		3.500 kg (7.716 lb)		4.700 kg (10.362 lb)	
Contrapeso		Ajustable variable		Ajustable variable		Ajustable variable		Ajustable variable	
Tipo de pluma		Ajustable variable		Ajustable variable		Ajustable variable		Ajustable variable	
Longitud del balancín		2,50 m	2,90 m	2,50 m	2,90 m	2,50 m	2,90 m	2,50 m	2,90 m
		(8'2")	(9'6")	(8'2")	(9'6")	(8'2")	(9'6")	(8'2")	(9'6")
Martillos hidráulicos	H115 S	✓	✓	✓	✓	✓	✓	✓	✓
	H120 GC S	✓	✓	✓	✓	✓	✓	✓	✓
	H120 S	✓	✓	✓	✓	✓	✓	✓	✓
	H130 S	✓	✓	✓	✓	✓	✓	✓	✓
Multiprocesadores	MP318 con mandíbulas de corte de hormigón	✓		✓		✓		✓	
	MP318 con mandíbulas de demolición	✓		✓		✓		✓	
	MP318 con mandíbulas de pulverización	✓		✓		✓		✓	
	MP318 con mandíbulas de corte	✓		✓		✓		✓	
	Mandíbulas de corte universales MP318	✓		✓		✓		✓	
Pinzas de demolición y clasificación	G317 GC	✓	✓	✓	✓	✓	✓	✓	✓
	G318	✓		✓		✓		✓	
	G318 WH-800	✓	✓	✓	✓	✓	✓	✓	✓
	G318 WH-1100	✓		✓		✓		✓	
Pulverizadores	Pulverizador secundario P218	✓		✓		✓		✓	
	Pulverizador primario P318	✓		✓		✓		✓	
Compactadores (de placa vibratoria)	CVP110	✓	✓	✓	✓	✓	✓	✓	✓

(continúa en la página siguiente)

Especificaciones de la excavadora de ruedas M322

Guía de oferta de accesorios – Europa (continuación)

No todos los accesorios están disponibles en todas las regiones. Consulte a su distribuidor Cat para conocer las configuraciones disponibles en su región.

● 1.800 kg/m³ (3.000 lb/yd³)

○ 1.200 kg/m³ (2.000 lb/yd³)

◇ 600 kg/m³ (1.000 lb/yd³)

□ No compatible

ACCESORIOS CON BULÓN (continuación)

Tren de rodaje		Hoja delantera; estabilizadores traseros				Estabilizadores delanteros; hoja trasera			
		3.500 kg (7.716 lb)		4.700 kg (10.362 lb)		3.500 kg (7.716 lb)		4.700 kg (10.362 lb)	
Contrapeso		Ajustable variable		Ajustable variable		Ajustable variable		Ajustable variable	
Tipo de pluma		2,50 m (8'2")		2,90 m (9'6")		2,50 m (8'2")		2,90 m (9'6")	
Longitud del balancín		2,50 m (8'2")		2,90 m (9'6")		2,50 m (8'2")		2,90 m (9'6")	
Pinzas múltiples	GSH420-500	●	●	●	●	●	●	●	●
	GSH420-600	●	●	●	●	●	●	●	●
	GSH420-750	●	○	●	○	●	○	●	○
	GSH425-750	●		●		●		●	
	GSH425-950	○		○		○		○	
	GSH520-500	●	●	●	●	●	●	●	●
	GSH520-600	●	●	●	●	●	●	●	●
	GSH520-750	●	○	●	○	●	○	●	○
	GSH525-750	○		○		○		○	
	GSV420-400	●	●	●	●	●	●	●	●
	GSV420-500	●	●	●	●	●	●	●	●
	GSV420-600	●	●	●	●	●	●	●	●
	GSV420-750	●	○	●	○	●	○	●	○
	GSV420-1250	◇	◇	◇	◇	◇	◇	◇	◇
	GSV425-600	●	○	●	○	●	○	●	○
	GSV425-750	●	○	●	○	●	○	●	○
	GSV425-950	○		○		○		○	
	GSV425-1550	◇		◇		◇		◇	
	GSV520 GC-400	●	●	●	●	●	●	●	●
	GSV520 GC-500	●	●	●	●	●	●	●	●
	GSV520 GC-600	●	●	●	●	●	●	●	●
	GSV520 GC-750	●	○	●	○	●	○	●	○
	GSV520 GC-1250	◇	◇	◇	◇	◇	◇	◇	◇
	GSV520-400	●	●	●	●	●	●	●	●
	GSV520-500	●	●	●	●	●	●	●	●
	GSV520-600	●	●	●	●	●	●	●	●
	GSV520-750	●	○	●	○	●	○	●	○
	GSV520-1250	◇	◇	◇	◇	◇	◇	◇	◇
	GSV525-600	●		●		●		●	
	GSV525-750	○		○		○		○	
GSV525-950	○		○		○		○		
GSV525-1550	◇		◇		◇		◇		
Cucharones en forma de concha	CTV15-1000	○		○		○		○	
	CTV15-1200	○		○		○		○	

(continúa en la página siguiente)

Especificaciones de la excavadora de ruedas M322

Guía de oferta de accesorios – Europa (continuación)

No todos los accesorios están disponibles en todas las regiones. Consulte a su distribuidor Cat para conocer las configuraciones disponibles en su región.

Compatible

* Solo radio de acción frontal

No compatible

ACCESORIOS CON BULÓN (continuación)

Tren de rodaje		Estabilizadores delanteros y traseros				Hoja trasera			
		3.500 kg (7.716 lb)		4.700 kg (10.362 lb)		3.500 kg (7.716 lb)		4.700 kg (10.362 lb)	
Contrapeso		Ajustable variable		Ajustable variable		Ajustable variable		Ajustable variable	
Tipo de pluma		Ajustable variable		Ajustable variable		Ajustable variable		Ajustable variable	
Longitud del balancín		2,50 m (8'2")	2,90 m (9'6")	2,50 m (8'2")	2,90 m (9'6")	2,50 m (8'2")	2,90 m (9'6")	2,50 m (8'2")	2,90 m (9'6")
Martillos hidráulicos	H115 S	✓	✓	✓	✓	✓	✓	✓	✓
	H120 GC S	✓	✓	✓	✓	✓	✓	✓	✓
	H120 S	✓	✓	✓	✓	✓	✓	✓	✓
	H130 S	✓	✓	✓	✓	✓	✓*	✓	✓
Multiprocesadores	MP318 con mandíbulas de corte de hormigón	✓		✓				✓	
	MP318 con mandíbulas de demolición	✓		✓				✓	
	MP318 con mandíbulas de pulverización	✓		✓				✓	
	MP318 con mandíbulas de corte	✓		✓				✓	
	Mandíbulas de corte universales MP318	✓		✓				✓	
Pinzas de demolición y clasificación	G317 GC	✓	✓	✓	✓	✓		✓	✓
	G318	✓		✓				✓	
	G318 WH-800	✓	✓	✓	✓	✓*		✓	✓
	G318 WH-1100	✓		✓				✓*	
Pulverizadores	Pulverizador secundario P218	✓		✓				✓	
	Pulverizador primario P318	✓		✓				✓	
Compactadores (de placa vibratoria)	CVP110	✓	✓	✓	✓	✓	✓	✓	✓

(continúa en la página siguiente)

Especificaciones de la excavadora de ruedas M322

Guía de oferta de accesorios – Europa (continuación)

No todos los accesorios están disponibles en todas las regiones. Consulte a su distribuidor Cat para conocer las configuraciones disponibles en su región.

1.800 kg/m³ (3.000 lb/yd³)

1.200 kg/m³ (2.000 lb/yd³)

600 kg/m³ (1.000 lb/yd³)

No compatible

ACCESORIOS CON BULÓN (continuación)

Tren de rodaje		Estabilizadores delanteros y traseros				Hoja trasera			
		3.500 kg (7.716 lb)		4.700 kg (10.362 lb)		3.500 kg (7.716 lb)		4.700 kg (10.362 lb)	
Contrapeso		Ajustable variable		Ajustable variable		Ajustable variable		Ajustable variable	
Tipo de pluma		Ajustable variable		Ajustable variable		Ajustable variable		Ajustable variable	
Longitud del balancín		2,50 m (8'2")	2,90 m (9'6")	2,50 m (8'2")	2,90 m (9'6")	2,50 m (8'2")	2,90 m (9'6")	2,50 m (8'2")	2,90 m (9'6")
Pinzas múltiples	GSH420-500	●	●	●	●	●	○	●	●
	GSH420-600	●	●	●	●	○	○	●	●
	GSH420-750	●	○	●	○	○		●	○
	GSH425-750	●		●				○	
	GSH425-950	○		○					
	GSH520-500	●	●	●	●	○	○	●	●
	GSH520-600	●	●	●	●	○		●	○
	GSH520-750	●	○	●	○			○	○
	GSH525-750	○		○					
	GSV420-400	●	●	●	●	●	●	●	●
	GSV420-500	●	●	●	●	●	●	●	●
	GSV420-600	●	●	●	●	●	○	●	●
	GSV420-750	●	○	●	○	○		●	○
	GSV420-1250	◇	◇	◇	◇	◇	◇	◇	◇
	GSV425-600	●	○	●	○			●	○
	GSV425-750	●	○	●	○			○	
	GSV425-950	○		○					
	GSV425-1550	◇		◇					
	GSV520 GC-400	●	●	●	●	●	●	●	●
	GSV520 GC-500	●	●	●	●	●	○	●	●
	GSV520 GC-600	●	●	●	●	○	○	●	●
	GSV520 GC-750	●	○	●	○	○		●	○
	GSV520 GC-1250	◇	◇	◇	◇	◇		◇	◇
	GSV520-400	●	●	●	●	●	●	●	●
	GSV520-500	●	●	●	●	●	○	●	●
	GSV520-600	●	●	●	●	○	○	●	●
	GSV520-750	●	○	●	○			○	○
GSV520-1250	◇	◇	◇	◇	◇		◇	◇	
GSV525-600	●		●				○		
GSV525-750	○		○						
GSV525-950	○		○						
GSV525-1550	◇		◇						
Cucharones en forma de concha	CTV15-1000	○		○				○	
	CTV15-1200	○		○					

(continúa en la página siguiente)

Especificaciones de la excavadora de ruedas M322

Guía de oferta de accesorios – Europa (continuación)

No todos los accesorios están disponibles en todas las regiones. Consulte a su distribuidor Cat para conocer las configuraciones disponibles en su región.

Compatible

* Solo radio de acción frontal

No compatible

ACCESORIOS DE ACOPLAMIENTO CON MECANISMO DE ENGANCHE AL BULÓN CAT

Tren de rodaje		Hoja delantera; estabilizadores traseros				Estabilizadores delanteros; hoja trasera			
		3.500 kg (7.716 lb)		4.700 kg (10.362 lb)		3.500 kg (7.716 lb)		4.700 kg (10.362 lb)	
Contrapeso		Ajustable variable		Ajustable variable		Ajustable variable		Ajustable variable	
Tipo de pluma		Ajustable variable		Ajustable variable		Ajustable variable		Ajustable variable	
Longitud del balancín		2,50 m (8'2")	2,90 m (9'6")	2,50 m (8'2")	2,90 m (9'6")	2,50 m (8'2")	2,90 m (9'6")	2,50 m (8'2")	2,90 m (9'6")
Martillos hidráulicos	H115 S	✓	✓	✓	✓	✓	✓	✓	✓
	H120 GC S	✓		✓		✓		✓	
	H120 S	✓	✓	✓	✓	✓	✓	✓	✓
	H130 S	✓		✓		✓		✓	
Pinzas de demolición y clasificación	G317 GC	✓		✓		✓		✓	
Compactadores (de placa vibratoria)	CVP110	✓	✓	✓	✓	✓	✓	✓	✓

ACCESORIOS DE ACOPLAMIENTO CON MECANISMO DE ENGANCHE AL BULÓN CAT (continuación)

Tren de rodaje		Estabilizadores delanteros y traseros				Hoja trasera			
		3.500 kg (7.716 lb)		4.700 kg (10.362 lb)		3.500 kg (7.716 lb)		4.700 kg (10.362 lb)	
Contrapeso		Ajustable variable		Ajustable variable		Ajustable variable		Ajustable variable	
Tipo de pluma		Ajustable variable		Ajustable variable		Ajustable variable		Ajustable variable	
Longitud del balancín		2,50 m (8'2")	2,90 m (9'6")	2,50 m (8'2")	2,90 m (9'6")	2,50 m (8'2")	2,90 m (9'6")	2,50 m (8'2")	2,90 m (9'6")
Martillos hidráulicos	H115 S	✓	✓	✓	✓	✓	✓	✓	✓
	H120 GC S	✓		✓				✓	
	H120 S	✓	✓	✓	✓	✓*		✓	✓
	H130 S	✓		✓				✓	
Pinzas de demolición y clasificación	G317 GC	✓		✓				✓	
Compactadores (de placa vibratoria)	CVP110	✓	✓	✓	✓	✓	✓	✓	✓

(continúa en la página siguiente)

Especificaciones de la excavadora de ruedas M322

Guía de oferta de accesorios – Europa (continuación)

No todos los accesorios están disponibles en todas las regiones. Consulte a su distribuidor Cat para conocer las configuraciones disponibles en su región.

Compatible

* Solo radio de acción frontal

No compatible

Accesorios de acoplamiento específico CW-40s

Tren de rodaje		Hoja delantera; estabilizadores traseros				Estabilizadores delanteros; hoja trasera			
		3.500 kg (7.716 lb)		4.700 kg (10.362 lb)		3.500 kg (7.716 lb)		4.700 kg (10.362 lb)	
Contrapeso		Ajustable variable		Ajustable variable		Ajustable variable		Ajustable variable	
Tipo de pluma		Ajustable variable		Ajustable variable		Ajustable variable		Ajustable variable	
Longitud del balancín		2,50 m (8'2")	2,90 m (9'6")	2,50 m (8'2")	2,90 m (9'6")	2,50 m (8'2")	2,90 m (9'6")	2,50 m (8'2")	2,90 m (9'6")
Martillos hidráulicos	H115 S	✓	✓	✓	✓	✓	✓	✓	✓
	H120 GC S	✓	✓	✓	✓	✓	✓	✓	✓
	H120 S	✓	✓	✓	✓	✓	✓	✓	✓
	H130 S	✓		✓		✓		✓	
Multiprocesadores	MP318 con mandíbulas de corte de hormigón	✓		✓		✓		✓	
	MP318 con mandíbulas de demolición	✓		✓		✓		✓	
	MP318 con mandíbulas de corte	✓		✓		✓		✓	
Pinzas de demolición y clasificación	G317 GC	✓	✓	✓	✓	✓	✓	✓	✓
	G318	✓		✓		✓		✓	
	G318 WH-800	✓		✓		✓		✓	
Compactadores (de placa vibratoria)	CVP110	✓	✓	✓	✓	✓	✓	✓	✓

ACCESORIOS DE ACOPLAMIENTO ESPECÍFICO CW-40s (continuación)

Tren de rodaje		Estabilizadores delanteros y traseros				Hoja trasera			
		3.500 kg (7.716 lb)		4.700 kg (10.362 lb)		3.500 kg (7.716 lb)		4.700 kg (10.362 lb)	
Contrapeso		Ajustable variable		Ajustable variable		Ajustable variable		Ajustable variable	
Tipo de pluma		Ajustable variable		Ajustable variable		Ajustable variable		Ajustable variable	
Longitud del balancín		2,50 m (8'2")	2,90 m (9'6")	2,50 m (8'2")	2,90 m (9'6")	2,50 m (8'2")	2,90 m (9'6")	2,50 m (8'2")	2,90 m (9'6")
Martillos hidráulicos	H115 S	✓	✓	✓	✓	✓	✓	✓	✓
	H120 GC S	✓	✓	✓	✓	✓*		✓	✓
	H120 S	✓	✓	✓	✓	✓	✓*	✓	✓
	H130 S	✓		✓		✓		✓	
Multiprocesadores	MP318 con mandíbulas de corte de hormigón	✓		✓		✓		✓	
	MP318 con mandíbulas de demolición	✓		✓		✓		✓	
	MP318 con mandíbulas de corte	✓		✓		✓		✓	
Pinzas de demolición y clasificación	G317 GC	✓	✓	✓	✓	✓*		✓	✓
	G318	✓		✓		✓		✓	
	G318 WH-800	✓		✓		✓		✓	
Compactadores (de placa vibratoria)	CVP110	✓	✓	✓	✓	✓	✓	✓	✓

(continúa en la página siguiente)

Especificaciones de la excavadora de ruedas M322

Guía de oferta de accesorios – Europa (continuación)

No todos los accesorios están disponibles en todas las regiones. Consulte a su distribuidor Cat para conocer las configuraciones disponibles en su región.

Compatible

* Solo radio de acción frontal

No compatible

ACCESORIOS DE ACOPLAMIENTO ESPECÍFICO CW-40

Tren de rodaje		Hoja delantera; estabilizadores traseros				Estabilizadores delanteros; hoja trasera			
		3.500 kg (7.716 lb)		4.700 kg (10.362 lb)		3.500 kg (7.716 lb)		4.700 kg (10.362 lb)	
Contrapeso		Ajustable variable		Ajustable variable		Ajustable variable		Ajustable variable	
Tipo de pluma		Ajustable variable		Ajustable variable		Ajustable variable		Ajustable variable	
Longitud del balancín		2,50 m (8'2")	2,90 m (9'6")	2,50 m (8'2")	2,90 m (9'6")	2,50 m (8'2")	2,90 m (9'6")	2,50 m (8'2")	2,90 m (9'6")
Martillos hidráulicos	H115 S	✓	✓	✓	✓	✓	✓	✓	✓
	H120 GC S	✓	✓	✓	✓	✓	✓	✓	✓
	H120 S	✓	✓	✓	✓	✓	✓	✓	✓
	H130 S	✓		✓		✓		✓	
Multiprocesadores	MP318 con mandíbulas de corte de hormigón	✓		✓		✓		✓	
	MP318 con mandíbulas de demolición	✓		✓		✓		✓	
	MP318 con mandíbulas de corte	✓		✓		✓		✓	
Pinzas de demolición y clasificación	G317 GC	✓		✓		✓		✓	
	G317 GC CAN fijo	✓	✓	✓	✓	✓	✓	✓	✓
	G318	✓		✓		✓		✓	
	G318 CAN fijo	✓		✓		✓		✓	
	G318 WH-800	✓		✓		✓		✓	
Compactadores (de placa vibratoria)	CVP110	✓	✓	✓	✓	✓	✓	✓	✓

ACCESORIOS DE ACOPLAMIENTO ESPECÍFICO DE CW-40 (continuación)

Tren de rodaje		Estabilizadores delanteros y traseros				Hoja trasera			
		3.500 kg (7.716 lb)		4.700 kg (10.362 lb)		3.500 kg (7.716 lb)		4.700 kg (10.362 lb)	
Contrapeso		Ajustable variable		Ajustable variable		Ajustable variable		Ajustable variable	
Tipo de pluma		Ajustable variable		Ajustable variable		Ajustable variable		Ajustable variable	
Longitud del balancín		2,50 m (8'2")	2,90 m (9'6")	2,50 m (8'2")	2,90 m (9'6")	2,50 m (8'2")	2,90 m (9'6")	2,50 m (8'2")	2,90 m (9'6")
Martillos hidráulicos	H115 S	✓	✓	✓	✓	✓	✓	✓	✓
	H120 GC S	✓	✓	✓	✓	✓*		✓	✓
	H120 S	✓	✓	✓	✓	✓		✓	✓
	H130 S	✓		✓		✓		✓	
Multiprocesadores	MP318 con mandíbulas de corte de hormigón	✓		✓		✓		✓	
	MP318 con mandíbulas de demolición	✓		✓		✓		✓	
	MP318 con mandíbulas de corte	✓		✓		✓		✓	
Pinzas de demolición y clasificación	G317 GC	✓		✓		✓		✓	
	G317 GC CAN fijo	✓	✓	✓	✓	✓*		✓	✓
	G318	✓		✓		✓		✓	
	G318 CAN fijo	✓		✓		✓		✓	
	G318 WH-800	✓		✓		✓		✓	
Compactadores (de placa vibratoria)	CVP110	✓	✓	✓	✓	✓	✓	✓	✓

(continúa en la página siguiente)

Especificaciones de la excavadora de ruedas M322

Guía de oferta de accesorios – Europa (continuación)

No todos los accesorios están disponibles en todas las regiones. Consulte a su distribuidor Cat para conocer las configuraciones disponibles en su región.

Compatible

* Solo radio de acción frontal

No compatible

ACCESORIOS DE ACOPLAMIENTO ESPECÍFICO HCCW40

Tren de rodaje		Hoja delantera; estabilizadores traseros				Estabilizadores delanteros; hoja trasera			
		3.500 kg (7.716 lb)		4.700 kg (10.362 lb)		3.500 kg (7.716 lb)		4.700 kg (10.362 lb)	
Contrapeso		Ajustable variable		Ajustable variable		Ajustable variable		Ajustable variable	
Tipo de pluma		Ajustable variable		Ajustable variable		Ajustable variable		Ajustable variable	
Longitud del balancín		2,50 m (8'2")	2,90 m (9'6")	2,50 m (8'2")	2,90 m (9'6")	2,50 m (8'2")	2,90 m (9'6")	2,50 m (8'2")	2,90 m (9'6")
Martillos hidráulicos	H115 S	✓	✓	✓	✓	✓	✓	✓	✓
	H120 GC S	✓		✓		✓		✓	
	H120 S	✓		✓		✓		✓	
Pinzas de demolición y clasificación	G317 GC	✓		✓		✓		✓	
Compactadores (de placa vibratoria)	CVP110	✓	✓	✓	✓	✓	✓	✓	✓

ACCESORIOS DE ACOPLAMIENTO ESPECÍFICO DE HCCW40 (continuación)

Tren de rodaje		Estabilizadores delanteros y traseros				Hoja trasera			
		3.500 kg (7.716 lb)		4.700 kg (10.362 lb)		3.500 kg (7.716 lb)		4.700 kg (10.362 lb)	
Contrapeso		Ajustable variable		Ajustable variable		Ajustable variable		Ajustable variable	
Tipo de pluma		Ajustable variable		Ajustable variable		Ajustable variable		Ajustable variable	
Longitud del balancín		2,50 m (8'2")	2,90 m (9'6")	2,50 m (8'2")	2,90 m (9'6")	2,50 m (8'2")	2,90 m (9'6")	2,50 m (8'2")	2,90 m (9'6")
Martillos hidráulicos	H115 S	✓	✓	✓	✓	✓	✓	✓	✓
	H120 GC S	✓		✓				✓	
	H120 S	✓		✓				✓	
Pinzas de demolición y clasificación	G317 GC	✓		✓				✓	
Compactadores (de placa vibratoria)	CVP110	✓	✓	✓	✓	✓	✓	✓	✓

(continúa en la página siguiente)

Especificaciones de la excavadora de ruedas M322

Guía de oferta de accesorios – Europa (continuación)

No todos los accesorios están disponibles en todas las regiones. Consulte a su distribuidor Cat para conocer las configuraciones disponibles en su región.

Compatible

* Solo radio de acción frontal

No compatible

ACCESORIOS DE ACOPLAMIENTO ESPECÍFICO S70

Tren de rodaje		Hoja delantera; estabilizadores traseros				Estabilizadores delanteros; hoja trasera			
Contrapeso		3.500 kg (7.716 lb)		4.700 kg (10.362 lb)		3.500 kg (7.716 lb)		4.700 kg (10.362 lb)	
Tipo de pluma		Ajustable variable		Ajustable variable		Ajustable variable		Ajustable variable	
Longitud del balancín		2,50 m (8'2")	2,90 m (9'6")	2,50 m (8'2")	2,90 m (9'6")	2,50 m (8'2")	2,90 m (9'6")	2,50 m (8'2")	2,90 m (9'6")
Martillos hidráulicos	H115 S	✓	✓	✓	✓	✓	✓	✓	✓
	H120 GC S	✓		✓		✓		✓	
	H120 S	✓	✓	✓	✓	✓	✓	✓	✓
	H130 S	✓		✓		✓		✓	
Pinzas de demolición y clasificación	G317 GC	✓		✓		✓		✓	
	G318 WH-800	✓		✓		✓		✓	
Compactadores (de placa vibratoria)	CVP110	✓	✓	✓	✓	✓	✓	✓	✓

ACCESORIOS DE ACOPLAMIENTO ESPECÍFICO DE S70 (continuación)

Tren de rodaje		Estabilizadores delanteros y traseros				Hoja trasera			
Contrapeso		3.500 kg (7.716 lb)		4.700 kg (10.362 lb)		3.500 kg (7.716 lb)		4.700 kg (10.362 lb)	
Tipo de pluma		Ajustable variable		Ajustable variable		Ajustable variable		Ajustable variable	
Longitud del balancín		2,50 m (8'2")	2,90 m (9'6")	2,50 m (8'2")	2,90 m (9'6")	2,50 m (8'2")	2,90 m (9'6")	2,50 m (8'2")	2,90 m (9'6")
Martillos hidráulicos	H115 S	✓	✓	✓	✓	✓	✓	✓	✓
	H120 GC S	✓		✓		✓*		✓	
	H120 S	✓	✓	✓	✓	✓		✓	✓
	H130 S	✓		✓		✓		✓	
Pinzas de demolición y clasificación	G317 GC	✓		✓		✓		✓	
	G318 WH-800	✓		✓		✓		✓	
Compactadores (de placa vibratoria)	CVP110	✓	✓	✓	✓	✓	✓	✓	✓

(continúa en la página siguiente)

Especificaciones de la excavadora de ruedas M322

Guía de oferta de accesorios – Europa (continuación)

No todos los accesorios están disponibles en todas las regiones. Consulte a su distribuidor Cat para conocer las configuraciones disponibles en su región.

Compatible

* Solo radio de acción frontal

No compatible

ACCESORIOS DE ACOPLAMIENTO ESPECÍFICO HCS70

Tren de rodaje		Hoja delantera; estabilizadores traseros				Estabilizadores delanteros; hoja trasera			
		3.500 kg (7.716 lb)		4.700 kg (10.362 lb)		3.500 kg (7.716 lb)		4.700 kg (10.362 lb)	
Contrapeso		Ajustable variable		Ajustable variable		Ajustable variable		Ajustable variable	
Tipo de pluma		Ajustable variable		Ajustable variable		Ajustable variable		Ajustable variable	
Longitud del balancín		2,50 m (8'2")	2,90 m (9'6")	2,50 m (8'2")	2,90 m (9'6")	2,50 m (8'2")	2,90 m (9'6")	2,50 m (8'2")	2,90 m (9'6")
Martillos hidráulicos	H115 S	✓	✓	✓	✓	✓	✓	✓	✓
	H120 S	✓	✓	✓	✓	✓	✓	✓	✓
	H130 S	✓		✓		✓		✓	
Pinzas de demolición y clasificación	G317 GC	✓		✓		✓		✓	
Compactadores (de placa vibratoria)	CVP110	✓	✓	✓	✓	✓	✓	✓	✓

ACCESORIOS DE ACOPLAMIENTO ESPECÍFICO HCS70 (continuación)

Tren de rodaje		Estabilizadores delanteros y traseros				Hoja trasera			
		3.500 kg (7.716 lb)		4.700 kg (10.362 lb)		3.500 kg (7.716 lb)		4.700 kg (10.362 lb)	
Contrapeso		Ajustable variable		Ajustable variable		Ajustable variable		Ajustable variable	
Tipo de pluma		Ajustable variable		Ajustable variable		Ajustable variable		Ajustable variable	
Longitud del balancín		2,50 m (8'2")	2,90 m (9'6")	2,50 m (8'2")	2,90 m (9'6")	2,50 m (8'2")	2,90 m (9'6")	2,50 m (8'2")	2,90 m (9'6")
Martillos hidráulicos	H115 S	✓	✓	✓	✓	✓	✓	✓	✓
	H120 S	✓	✓	✓	✓	✓*		✓	✓
	H130 S	✓		✓				✓	
Pinzas de demolición y clasificación	G317 GC	✓		✓				✓	
Compactadores (de placa vibratoria)	CVP110	✓	✓	✓	✓	✓	✓	✓	✓

(continúa en la página siguiente)

Especificaciones de la excavadora de ruedas M322

Guía de oferta de accesorios – Europa (continuación)

No todos los accesorios están disponibles en todas las regiones. Consulte a su distribuidor Cat para conocer las configuraciones disponibles en su región.

Compatible

* Solo radio de acción frontal

No compatible

ACCESORIOS DE ACOPLAMIENTO ESPECÍFICO HCS70/55

Tren de rodaje		Hoja delantera; estabilizadores traseros				Estabilizadores delanteros; hoja trasera			
Contrapeso		3.500 kg (7.716 lb)		4.700 kg (10.362 lb)		3.500 kg (7.716 lb)		4.700 kg (10.362 lb)	
Tipo de pluma		Ajustable variable		Ajustable variable		Ajustable variable		Ajustable variable	
Longitud del balancín		2,50 m (8'2")	2,90 m (9'6")	2,50 m (8'2")	2,90 m (9'6")	2,50 m (8'2")	2,90 m (9'6")	2,50 m (8'2")	2,90 m (9'6")
Martillos hidráulicos	H115 S	✓	✓	✓	✓	✓	✓	✓	✓
	H120 S	✓	✓	✓	✓	✓	✓	✓	✓
Compactadores (de placa vibratoria)	CVP110	✓	✓	✓	✓	✓	✓	✓	✓

ACCESORIOS DE ACOPLAMIENTO ESPECÍFICO HCS70/55 (continuación)

Tren de rodaje		Estabilizadores delanteros y traseros				Hoja trasera			
Contrapeso		3.500 kg (7.716 lb)		4.700 kg (10.362 lb)		3.500 kg (7.716 lb)		4.700 kg (10.362 lb)	
Tipo de pluma		Ajustable variable		Ajustable variable		Ajustable variable		Ajustable variable	
Longitud del balancín		2,50 m (8'2")	2,90 m (9'6")	2,50 m (8'2")	2,90 m (9'6")	2,50 m (8'2")	2,90 m (9'6")	2,50 m (8'2")	2,90 m (9'6")
Martillos hidráulicos	H115 S	✓	✓	✓	✓	✓	✓	✓	✓
	H120 S	✓	✓	✓	✓	✓*		✓	✓
Compactadores (de placa vibratoria)	CVP110	✓	✓	✓	✓	✓	✓	✓	✓

(continúa en la página siguiente)

Especificaciones de la excavadora de ruedas M322

Guía de oferta de accesorios – Europa (continuación)

No todos los accesorios están disponibles en todas las regiones. Consulte a su distribuidor Cat para conocer las configuraciones disponibles en su región.

Compatible

No compatible

ACCESORIOS DE TRS18 (PARTE SUPERIOR CON BULÓN/PARTE INFERIOR CW-30s)

Algunos accesorios requieren un mayor caudal hidráulico y se ajustan mejor a una máquina que tenga circuitos HP2 y un rotor basculante con una unión giratoria de caudal alto. Compruebe la capacidad hidráulica de la máquina y del rotor basculante y los requisitos del accesorio para garantizar una combinación adecuada.

Tren de rodaje		Hoja delantera; estabilizadores traseros				Estabilizadores delanteros; hoja trasera			
Contrapeso		3.500 kg (7.716 lb)		4.700 kg (10.362 lb)		3.500 kg (7.716 lb)		4.700 kg (10.362 lb)	
Tipo de pluma		Ajustable variable		Ajustable variable		Ajustable variable		Ajustable variable	
Longitud del balancín		2,50 m (8'2")	2,90 m (9'6")	2,50 m (8'2")	2,90 m (9'6")	2,50 m (8'2")	2,90 m (9'6")	2,50 m (8'2")	2,90 m (9'6")
Martillos hidráulicos	H115 GC S	✓		✓		✓		✓	
	H115 S	✓	✓	✓	✓	✓	✓	✓	✓
Pinzas de demolición y clasificación	G217 GC CAN fijo	✓		✓		✓		✓	
Compactadores (de placa vibratoria)	CVP75	✓	✓	✓	✓	✓	✓	✓	✓
	CVP110	✓	✓	✓	✓	✓	✓	✓	✓

NOTA: Utilice martillos en los rotores basculantes menos del 10 % de las horas de trabajo al año o un máximo de 200 horas al año. Consulte el Manual de funcionamiento y mantenimiento para conocer los requisitos de caudal hidráulico recomendados.

ACCESORIOS DE TRS18 (PARTE SUPERIOR CON BULÓN/PARTE INFERIOR CW-30s) (continuación)

Algunos accesorios requieren un mayor caudal hidráulico y se ajustan mejor a una máquina que tenga circuitos HP2 y un rotor basculante con una unión giratoria de caudal alto. Compruebe la capacidad hidráulica de la máquina y del rotor basculante y los requisitos del accesorio para garantizar una combinación adecuada.

Tren de rodaje		Estabilizadores delanteros y traseros				Hoja trasera			
Contrapeso		3.500 kg (7.716 lb)		4.700 kg (10.362 lb)		3.500 kg (7.716 lb)		4.700 kg (10.362 lb)	
Tipo de pluma		Ajustable variable		Ajustable variable		Ajustable variable		Ajustable variable	
Longitud del balancín		2,50 m (8'2")	2,90 m (9'6")	2,50 m (8'2")	2,90 m (9'6")	2,50 m (8'2")	2,90 m (9'6")	2,50 m (8'2")	2,90 m (9'6")
Martillos hidráulicos	H115 GC S	✓		✓				✓	
	H115 S	✓	✓	✓	✓	✓	✓	✓	✓
Pinzas de demolición y clasificación	G217 GC CAN fijo	✓		✓				✓	
Compactadores (de placa vibratoria)	CVP75	✓	✓	✓	✓	✓	✓	✓	✓
	CVP110	✓	✓	✓	✓	✓	✓	✓	✓

NOTA: Utilice martillos en los rotores basculantes menos del 10 % de las horas de trabajo al año o un máximo de 200 horas al año. Consulte el Manual de funcionamiento y mantenimiento para conocer los requisitos de caudal hidráulico recomendados.

(continúa en la página siguiente)

Especificaciones de la excavadora de ruedas M322

Guía de oferta de accesorios – Europa (continuación)

No todos los accesorios están disponibles en todas las regiones. Consulte a su distribuidor Cat para conocer las configuraciones disponibles en su región.

Compatible

No compatible

ACCESORIOS DE TRS18 (PARTE SUPERIOR CW-30s/PARTE INFERIOR CW-30s)

Algunos accesorios requieren un mayor caudal hidráulico y se ajustan mejor a una máquina que tenga circuitos HP2 y un rotor basculante con una unión giratoria de caudal alto. Compruebe la capacidad hidráulica de la máquina y del rotor basculante y los requisitos del accesorio para garantizar una combinación adecuada.

Tren de rodaje		Hoja delantera; estabilizadores traseros				Estabilizadores delanteros; hoja trasera			
		3.500 kg (7.716 lb)		4.700 kg (10.362 lb)		3.500 kg (7.716 lb)		4.700 kg (10.362 lb)	
Contrapeso		Ajustable variable		Ajustable variable		Ajustable variable		Ajustable variable	
Tipo de pluma		2,50 m (8'2")		2,90 m (9'6")		2,50 m (8'2")		2,90 m (9'6")	
Longitud del balancín		2,50 m (8'2")		2,90 m (9'6")		2,50 m (8'2")		2,90 m (9'6")	
Martillos hidráulicos	H115 S	✓		✓		✓		✓	
Compactadores (de placa vibratoria)	CVP75	✓	✓	✓	✓	✓	✓	✓	✓
	CVP110	✓		✓		✓		✓	

NOTA: Utilice martillos en los rotores basculantes menos del 10 % de las horas de trabajo al año o un máximo de 200 horas al año. Consulte el Manual de funcionamiento y mantenimiento para conocer los requisitos de caudal hidráulico recomendados.

ACCESORIOS DE TRS18 (PARTE SUPERIOR CW-30s/PARTE INFERIOR CW-30s) (continuación)

Algunos accesorios requieren un mayor caudal hidráulico y se ajustan mejor a una máquina que tenga circuitos HP2 y un rotor basculante con una unión giratoria de caudal alto. Compruebe la capacidad hidráulica de la máquina y del rotor basculante y los requisitos del accesorio para garantizar una combinación adecuada.

Tren de rodaje		Estabilizadores delanteros y traseros				Hoja trasera		
		3.500 kg (7.716 lb)		4.700 kg (10.362 lb)		3.500 kg (7.716 lb)		4.700 kg (10.362 lb)
Contrapeso		Ajustable variable		Ajustable variable		Ajustable variable		Ajustable variable
Tipo de pluma		2,50 m (8'2")		2,90 m (9'6")		2,50 m (8'2")		2,90 m (9'6")
Longitud del balancín		2,50 m (8'2")		2,90 m (9'6")		2,50 m (8'2")		2,90 m (9'6")
Martillos hidráulicos	H115 S	✓		✓				✓
Compactadores (de placa vibratoria)	CVP75	✓	✓	✓	✓	✓		✓
	CVP110	✓		✓				✓

NOTA: Utilice martillos en los rotores basculantes menos del 10 % de las horas de trabajo al año o un máximo de 200 horas al año. Consulte el Manual de funcionamiento y mantenimiento para conocer los requisitos de caudal hidráulico recomendados.

(continúa en la página siguiente)

Especificaciones de la excavadora de ruedas M322

Guía de oferta de accesorios – Europa (continuación)

No todos los accesorios están disponibles en todas las regiones. Consulte a su distribuidor Cat para conocer las configuraciones disponibles en su región.

Compatible

* Solo radio de acción frontal

No compatible

IMPLEMENTOS DE TRS18 (PARTE SUPERIOR EMPERNABLE/PARTE INFERIOR CW-30)

Algunos accesorios requieren un mayor caudal hidráulico y se ajustan mejor a una máquina que tenga circuitos HP2 y un rotor basculante con una unión giratoria de caudal alto. Compruebe la capacidad hidráulica de la máquina y del rotor basculante y los requisitos del accesorio para garantizar una combinación adecuada.

Tren de rodaje		Hoja delantera; estabilizadores traseros				Estabilizadores delanteros; hoja trasera			
Contrapeso		3.500 kg (7.716 lb)		4.700 kg (10.362 lb)		3.500 kg (7.716 lb)		4.700 kg (10.362 lb)	
Tipo de pluma		Ajustable variable		Ajustable variable		Ajustable variable		Ajustable variable	
Longitud del balancín		2,50 m (8'2")	2,90 m (9'6")	2,50 m (8'2")	2,90 m (9'6")	2,50 m (8'2")	2,90 m (9'6")	2,50 m (8'2")	2,90 m (9'6")
Martillos hidráulicos	H115 GC S	✓		✓		✓		✓	
	H115 S	✓	✓	✓	✓	✓	✓	✓	✓
Pinzas de demolición y clasificación	G217 GC CAN fijo	✓		✓		✓		✓	
Compactadores (de placa vibratoria)	CVP75	✓	✓	✓	✓	✓	✓	✓	✓
	CVP110	✓	✓	✓	✓	✓	✓	✓	✓

NOTA: Utilice martillos en los rotores basculantes menos del 10 % de las horas de trabajo al año o un máximo de 200 horas al año. Consulte el Manual de funcionamiento y mantenimiento para conocer los requisitos de caudal hidráulico recomendados.

ACCESORIOS DE TRS18 (PARTE SUPERIOR CON BULÓN/PARTE INFERIOR CW-30) (continuación)

Algunos accesorios requieren un mayor caudal hidráulico y se ajustan mejor a una máquina que tenga circuitos HP2 y un rotor basculante con una unión giratoria de caudal alto. Compruebe la capacidad hidráulica de la máquina y del rotor basculante y los requisitos del accesorio para garantizar una combinación adecuada.

Tren de rodaje		Estabilizadores delanteros y traseros				Hoja trasera			
Contrapeso		3.500 kg (7.716 lb)		4.700 kg (10.362 lb)		3.500 kg (7.716 lb)		4.700 kg (10.362 lb)	
Tipo de pluma		Ajustable variable		Ajustable variable		Ajustable variable		Ajustable variable	
Longitud del balancín		2,50 m (8'2")	2,90 m (9'6")	2,50 m (8'2")	2,90 m (9'6")	2,50 m (8'2")	2,90 m (9'6")	2,50 m (8'2")	2,90 m (9'6")
Martillos hidráulicos	H115 GC S	✓		✓				✓	
	H115 S	✓	✓	✓	✓	✓*		✓	✓
Pinzas de demolición y clasificación	G217 GC CAN fijo	✓		✓				✓	
Compactadores (de placa vibratoria)	CVP75	✓	✓	✓	✓	✓	✓*	✓	✓
	CVP110	✓	✓	✓	✓	✓*		✓	✓

NOTA: Utilice martillos en los rotores basculantes menos del 10 % de las horas de trabajo al año o un máximo de 200 horas al año. Consulte el Manual de funcionamiento y mantenimiento para conocer los requisitos de caudal hidráulico recomendados.

(continúa en la página siguiente)

Especificaciones de la excavadora de ruedas M322

Guía de oferta de accesorios – Europa (continuación)

No todos los accesorios están disponibles en todas las regiones. Consulte a su distribuidor Cat para conocer las configuraciones disponibles en su región.

Compatible

* Solo radio de acción frontal

No compatible

IMPLEMENTOS DE TRS18 (CW-30 SUPERIOR/CW-30 INFERIOR)

Algunos accesorios requieren un mayor caudal hidráulico y se ajustan mejor a una máquina que tenga circuitos HP2 y un rotor basculante con una unión giratoria de caudal alto. Compruebe la capacidad hidráulica de la máquina y del rotor basculante y los requisitos del accesorio para garantizar una combinación adecuada.

Tren de rodaje		Hoja delantera; estabilizadores traseros				Estabilizadores delanteros; hoja trasera			
		3.500 kg (7.716 lb)		4.700 kg (10.362 lb)		3.500 kg (7.716 lb)		4.700 kg (10.362 lb)	
Tipo de pluma		Ajustable variable		Ajustable variable		Ajustable variable		Ajustable variable	
Longitud del balancín		2,50 m (8'2")	2,90 m (9'6")	2,50 m (8'2")	2,90 m (9'6")	2,50 m (8'2")	2,90 m (9'6")	2,50 m (8'2")	2,90 m (9'6")
Martillos hidráulicos	H115 S	✓		✓		✓		✓	
Compactadores (de placa vibratoria)	CVP75	✓	✓	✓	✓	✓	✓	✓	✓
	CVP110	✓		✓		✓		✓	

NOTA: Utilice martillos en los rotores basculantes menos del 10 % de las horas de trabajo al año o un máximo de 200 horas al año. Consulte el Manual de funcionamiento y mantenimiento para conocer los requisitos de caudal hidráulico recomendados.

ACCESORIOS DE TRS18 (PARTE SUPERIOR CW-30/PARTE INFERIOR CW-30) (continuación)

Algunos accesorios requieren un mayor caudal hidráulico y se ajustan mejor a una máquina que tenga circuitos HP2 y un rotor basculante con una unión giratoria de caudal alto. Compruebe la capacidad hidráulica de la máquina y del rotor basculante y los requisitos del accesorio para garantizar una combinación adecuada.

Tren de rodaje		Estabilizadores delanteros y traseros				Hoja trasera		
		3.500 kg (7.716 lb)		4.700 kg (10.362 lb)		3.500 kg (7.716 lb)		4.700 kg (10.362 lb)
Tipo de pluma		Ajustable variable		Ajustable variable		Ajustable variable		Ajustable variable
Longitud del balancín		2,50 m (8'2")	2,90 m (9'6")	2,50 m (8'2")	2,90 m (9'6")	2,50 m (8'2")		2,90 m (9'6")
Martillos hidráulicos	H115 S	✓		✓				✓
Compactadores (de placa vibratoria)	CVP75	✓	✓	✓	✓	✓*		✓
	CVP110	✓		✓				✓

NOTA: Utilice martillos en los rotores basculantes menos del 10 % de las horas de trabajo al año o un máximo de 200 horas al año. Consulte el Manual de funcionamiento y mantenimiento para conocer los requisitos de caudal hidráulico recomendados.

(continúa en la página siguiente)

Especificaciones de la excavadora de ruedas M322

Guía de oferta de accesorios – Europa (continuación)

No todos los accesorios están disponibles en todas las regiones. Consulte a su distribuidor Cat para conocer las configuraciones disponibles en su región.

Compatible

* Solo radio de acción frontal

No compatible

ACCESORIOS DE TRS18 (PARTE SUPERIOR CON BULÓN/PARTE INFERIOR S70)

Algunos accesorios requieren un mayor caudal hidráulico y se ajustan mejor a una máquina que tenga circuitos HP2 y un rotor basculante con una unión giratoria de caudal alto. Compruebe la capacidad hidráulica de la máquina y del rotor basculante y los requisitos del accesorio para garantizar una combinación adecuada.

Tren de rodaje		Hoja delantera; estabilizadores traseros				Estabilizadores delanteros; hoja trasera			
Contrapeso		3.500 kg (7.716 lb)		4.700 kg (10.362 lb)		3.500 kg (7.716 lb)		4.700 kg (10.362 lb)	
Tipo de pluma		Ajustable variable		Ajustable variable		Ajustable variable		Ajustable variable	
Longitud del balancín		2,50 m (8'2")	2,90 m (9'6")	2,50 m (8'2")	2,90 m (9'6")	2,50 m (8'2")	2,90 m (9'6")	2,50 m (8'2")	2,90 m (9'6")
Martillos hidráulicos	H115 GC S	✓		✓		✓		✓	
	H115 S	✓	✓	✓	✓	✓	✓	✓	✓
Compactadores (de placa vibratoria)	CVP75	✓	✓	✓	✓	✓	✓	✓	✓
	CVP110	✓	✓	✓	✓	✓	✓	✓	✓

NOTA: Utilice martillos en los rotores basculantes menos del 10 % de las horas de trabajo al año o un máximo de 200 horas al año. Consulte el Manual de funcionamiento y mantenimiento para conocer los requisitos de caudal hidráulico recomendados.

ACCESORIOS DE TRS18 (PARTE SUPERIOR CON BULÓN/PARTE INFERIOR S70) (continuación)

Algunos accesorios requieren un mayor caudal hidráulico y se ajustan mejor a una máquina que tenga circuitos HP2 y un rotor basculante con una unión giratoria de caudal alto. Compruebe la capacidad hidráulica de la máquina y del rotor basculante y los requisitos del accesorio para garantizar una combinación adecuada.

Tren de rodaje		Estabilizadores delanteros y traseros				Hoja trasera			
Contrapeso		3.500 kg (7.716 lb)		4.700 kg (10.362 lb)		3.500 kg (7.716 lb)		4.700 kg (10.362 lb)	
Tipo de pluma		Ajustable variable		Ajustable variable		Ajustable variable		Ajustable variable	
Longitud del balancín		2,50 m (8'2")	2,90 m (9'6")	2,50 m (8'2")	2,90 m (9'6")	2,50 m (8'2")	2,90 m (9'6")	2,50 m (8'2")	2,90 m (9'6")
Martillos hidráulicos	H115 GC S	✓		✓		✓*		✓	
	H115 S	✓	✓	✓	✓	✓	✓*	✓	✓
Compactadores (de placa vibratoria)	CVP75	✓	✓	✓	✓	✓	✓	✓	✓
	CVP110	✓	✓	✓	✓	✓	✓*	✓	✓

NOTA: Utilice martillos en los rotores basculantes menos del 10 % de las horas de trabajo al año o un máximo de 200 horas al año. Consulte el Manual de funcionamiento y mantenimiento para conocer los requisitos de caudal hidráulico recomendados.

(continúa en la página siguiente)

Especificaciones de la excavadora de ruedas M322

Guía de oferta de accesorios – Europa (continuación)

No todos los accesorios están disponibles en todas las regiones. Consulte a su distribuidor Cat para conocer las configuraciones disponibles en su región.

Compatible

No compatible

ACCESORIOS DE TRS18 (PARTE SUPERIOR S70/PARTE INFERIOR S70)

Algunos accesorios requieren un mayor caudal hidráulico y se ajustan mejor a una máquina que tenga circuitos HP2 y un rotor basculante con una unión giratoria de caudal alto. Compruebe la capacidad hidráulica de la máquina y del rotor basculante y los requisitos del accesorio para garantizar una combinación adecuada.

Tren de rodaje		Hoja delantera; estabilizadores traseros				Estabilizadores delanteros; hoja trasera			
		3.500 kg (7.716 lb)		4.700 kg (10.362 lb)		3.500 kg (7.716 lb)		4.700 kg (10.362 lb)	
Contrapeso		Ajustable variable		Ajustable variable		Ajustable variable		Ajustable variable	
Tipo de pluma		2,50 m (8'2")	2,90 m (9'6")	2,50 m (8'2")	2,90 m (9'6")	2,50 m (8'2")	2,90 m (9'6")	2,50 m (8'2")	2,90 m (9'6")
Longitud del balancín		Ajustable variable		Ajustable variable		Ajustable variable		Ajustable variable	
Martillos hidráulicos	H115 S	✓		✓		✓		✓	
Compactadores (de placa vibratoria)	CVP75	✓	✓	✓	✓	✓	✓	✓	✓
	CVP110	✓		✓		✓		✓	

NOTA: Utilice martillos en los rotores basculantes menos del 10 % de las horas de trabajo al año o un máximo de 200 horas al año. Consulte el Manual de funcionamiento y mantenimiento para conocer los requisitos de caudal hidráulico recomendados.

ACCESORIOS DE TRS18 (PARTE SUPERIOR S70/PARTE INFERIOR S70) (continuación)

Algunos accesorios requieren un mayor caudal hidráulico y se ajustan mejor a una máquina que tenga circuitos HP2 y un rotor basculante con una unión giratoria de caudal alto. Compruebe la capacidad hidráulica de la máquina y del rotor basculante y los requisitos del accesorio para garantizar una combinación adecuada.

Tren de rodaje		Estabilizadores delanteros y traseros				Hoja trasera		
		3.500 kg (7.716 lb)		4.700 kg (10.362 lb)		3.500 kg (7.716 lb)		4.700 kg (10.362 lb)
Contrapeso		Ajustable variable		Ajustable variable		Ajustable variable		Ajustable variable
Tipo de pluma		2,50 m (8'2")	2,90 m (9'6")	2,50 m (8'2")	2,90 m (9'6")	2,50 m (8'2")	2,50 m (8'2")	2,90 m (9'6")
Longitud del balancín		Ajustable variable		Ajustable variable		Ajustable variable		Ajustable variable
Martillos hidráulicos	H115 S	✓		✓			✓	
Compactadores (de placa vibratoria)	CVP75	✓	✓	✓	✓	✓	✓	✓
	CVP110	✓		✓			✓	

NOTA: Utilice martillos en los rotores basculantes menos del 10 % de las horas de trabajo al año o un máximo de 200 horas al año. Consulte el Manual de funcionamiento y mantenimiento para conocer los requisitos de caudal hidráulico recomendados.

(continúa en la página siguiente)

Especificaciones de la excavadora de ruedas M322

Guía de oferta de accesorios – Europa (continuación)

No todos los accesorios están disponibles en todas las regiones. Consulte a su distribuidor Cat para conocer las configuraciones disponibles en su región.

Compatible

* Solo radio de acción frontal

No compatible

ACCESORIOS DE TRS18 (PARTE SUPERIOR CON BULÓN/PARTE INFERIOR HCS70)

Algunos accesorios requieren un mayor caudal hidráulico y se ajustan mejor a una máquina que tenga circuitos HP2 y un rotor basculante con una unión giratoria de caudal alto. Compruebe la capacidad hidráulica de la máquina y del rotor basculante y los requisitos del accesorio para garantizar una combinación adecuada.

Tren de rodaje		Hoja delantera; estabilizadores traseros				Estabilizadores delanteros; hoja trasera			
		3.500 kg (7.716 lb)		4.700 kg (10.362 lb)		3.500 kg (7.716 lb)		4.700 kg (10.362 lb)	
Tipo de pluma		Ajustable variable		Ajustable variable		Ajustable variable		Ajustable variable	
Longitud del balancín		2,50 m (8'2")	2,90 m (9'6")	2,50 m (8'2")	2,90 m (9'6")	2,50 m (8'2")	2,90 m (9'6")	2,50 m (8'2")	2,90 m (9'6")
Martillos hidráulicos	H115 S	✓	✓	✓	✓	✓	✓	✓	✓
Compactadores (de placa vibratoria)	CVP75	✓	✓	✓	✓	✓	✓	✓	✓
	CVP110	✓	✓	✓	✓	✓	✓	✓	✓

NOTA: Utilice martillos en los rotores basculantes menos del 10 % de las horas de trabajo al año o un máximo de 200 horas al año. Consulte el Manual de funcionamiento y mantenimiento para conocer los requisitos de caudal hidráulico recomendados.

ACCESORIOS DE TRS18 (PARTE SUPERIOR CON BULÓN/PARTE INFERIOR HCS70) (continuación)

Algunos accesorios requieren un mayor caudal hidráulico y se ajustan mejor a una máquina que tenga circuitos HP2 y un rotor basculante con una unión giratoria de caudal alto. Compruebe la capacidad hidráulica de la máquina y del rotor basculante y los requisitos del accesorio para garantizar una combinación adecuada.

Tren de rodaje		Estabilizadores delanteros y traseros				Hoja trasera			
		3.500 kg (7.716 lb)		4.700 kg (10.362 lb)		3.500 kg (7.716 lb)		4.700 kg (10.362 lb)	
Tipo de pluma		Ajustable variable		Ajustable variable		Ajustable variable		Ajustable variable	
Longitud del balancín		2,50 m (8'2")	2,90 m (9'6")	2,50 m (8'2")	2,90 m (9'6")	2,50 m (8'2")	2,90 m (9'6")	2,50 m (8'2")	2,90 m (9'6")
Martillos hidráulicos	H115 S	✓	✓	✓	✓	✓*		✓	✓
Compactadores (de placa vibratoria)	CVP75	✓	✓	✓	✓	✓	✓*	✓	✓
	CVP110	✓	✓	✓	✓	✓*		✓	✓

NOTA: Utilice martillos en los rotores basculantes menos del 10 % de las horas de trabajo al año o un máximo de 200 horas al año. Consulte el Manual de funcionamiento y mantenimiento para conocer los requisitos de caudal hidráulico recomendados.

(continúa en la página siguiente)

Especificaciones de la excavadora de ruedas M322

Guía de oferta de accesorios – Europa (continuación)

No todos los accesorios están disponibles en todas las regiones. Consulte a su distribuidor Cat para conocer las configuraciones disponibles en su región.

Compatible

ACCESORIOS DE TRS18 (PARTE SUPERIOR HCS70/PARTE INFERIOR HCS70)

Algunos accesorios requieren un mayor caudal hidráulico y se ajustan mejor a una máquina que tenga circuitos HP2 y un rotor basculante con una unión giratoria de caudal alto. Compruebe la capacidad hidráulica de la máquina y del rotor basculante y los requisitos del accesorio para garantizar una combinación adecuada.

Tren de rodaje	Hoja delantera; estabilizadores traseros		Estabilizadores delanteros; hoja trasera		Estabilizadores delanteros y traseros		Hoja trasera
	3.500 kg (7.716 lb)	4.700 kg (10.362 lb)	3.500 kg (7.716 lb)	4.700 kg (10.362 lb)	3.500 kg (7.716 lb)	4.700 kg (10.362 lb)	
Contrapeso							4.700 kg (10.362 lb)
Tipo de pluma	Ajustable variable		Ajustable variable		Ajustable variable		Ajustable variable
Longitud del balancín	2,50 m (8'2")	2,50 m (8'2")	2,50 m (8'2")	2,50 m (8'2")	2,50 m (8'2")	2,50 m (8'2")	2,50 m (8'2")
Compactadores (de placa vibratoria)	CVP75	✓	✓	✓	✓	✓	✓
	CVP110	✓	✓	✓	✓	✓	✓

NOTA: Utilice martillos en los rotores basculantes menos del 10 % de las horas de trabajo al año o un máximo de 200 horas al año. Consulte el Manual de funcionamiento y mantenimiento para conocer los requisitos de caudal hidráulico recomendados.

(continúa en la página siguiente)

Especificaciones de la excavadora de ruedas M322

Guía de oferta de accesorios – Europa (continuación)

No todos los accesorios están disponibles en todas las regiones. Consulte a su distribuidor Cat para conocer las configuraciones disponibles en su región.

Compatible

* Solo radio de acción frontal

No compatible

ACCESORIOS DE TRS18 (PARTE SUPERIOR CON BULÓN/PARTE INFERIOR HCS70/55)

Algunos accesorios requieren un mayor caudal hidráulico y se ajustan mejor a una máquina que tenga circuitos HP2 y un rotor basculante con una unión giratoria de caudal alto. Compruebe la capacidad hidráulica de la máquina y del rotor basculante y los requisitos del accesorio para garantizar una combinación adecuada.

Tren de rodaje		Hoja delantera; estabilizadores traseros				Estabilizadores delanteros; hoja trasera			
		3.500 kg (7.716 lb)		4.700 kg (10.362 lb)		3.500 kg (7.716 lb)		4.700 kg (10.362 lb)	
Tipo de pluma		Ajustable variable		Ajustable variable		Ajustable variable		Ajustable variable	
Longitud del balancín		2,50 m (8'2")	2,90 m (9'6")	2,50 m (8'2")	2,90 m (9'6")	2,50 m (8'2")	2,90 m (9'6")	2,50 m (8'2")	2,90 m (9'6")
Martillos hidráulicos	H115 S	✓		✓		✓		✓	
Compactadores (de placa vibratoria)	CVP75	✓	✓	✓	✓	✓	✓	✓	✓
	CVP110	✓	✓	✓	✓	✓	✓	✓	✓

NOTA: Utilice martillos en los rotores basculantes menos del 10 % de las horas de trabajo al año o un máximo de 200 horas al año. Consulte el Manual de funcionamiento y mantenimiento para conocer los requisitos de caudal hidráulico recomendados.

ACCESORIOS DE TRS18 (PARTE SUPERIOR CON BULÓN/PARTE INFERIOR HCS70/55) (continuación)

Algunos accesorios requieren un mayor caudal hidráulico y se ajustan mejor a una máquina que tenga circuitos HP2 y un rotor basculante con una unión giratoria de caudal alto. Compruebe la capacidad hidráulica de la máquina y del rotor basculante y los requisitos del accesorio para garantizar una combinación adecuada.

Tren de rodaje		Estabilizadores delanteros y traseros				Hoja trasera			
		3.500 kg (7.716 lb)		4.700 kg (10.362 lb)		3.500 kg (7.716 lb)		4.700 kg (10.362 lb)	
Tipo de pluma		Ajustable variable		Ajustable variable		Ajustable variable		Ajustable variable	
Longitud del balancín		2,50 m (8'2")	2,90 m (9'6")	2,50 m (8'2")	2,90 m (9'6")	2,50 m (8'2")	2,90 m (9'6")	2,50 m (8'2")	2,90 m (9'6")
Martillos hidráulicos	H115 S	✓		✓		✓*		✓	
Compactadores (de placa vibratoria)	CVP75	✓	✓	✓	✓	✓	✓*	✓	✓
	CVP110	✓	✓	✓	✓	✓*		✓	✓

NOTA: Utilice martillos en los rotores basculantes menos del 10 % de las horas de trabajo al año o un máximo de 200 horas al año. Consulte el Manual de funcionamiento y mantenimiento para conocer los requisitos de caudal hidráulico recomendados.

(continúa en la página siguiente)

Especificaciones de la excavadora de ruedas M322

Guía de oferta de accesorios – Europa (continuación)

No todos los accesorios están disponibles en todas las regiones. Consulte a su distribuidor Cat para conocer las configuraciones disponibles en su región.

Compatible

ACCESORIOS DE TRS18 (PARTE SUPERIOR HCS70/55 / PARTE INFERIOR HCS70/55)

Algunos accesorios requieren un mayor caudal hidráulico y se ajustan mejor a una máquina que tenga circuitos HP2 y un rotor basculante con una unión giratoria de caudal alto. Compruebe la capacidad hidráulica de la máquina y del rotor basculante y los requisitos del accesorio para garantizar una combinación adecuada.

Tren de rodaje	Hoja delantera; estabilizadores traseros		Estabilizadores delanteros; hoja trasera		Estabilizadores delanteros y traseros		Hoja trasera
	3.500 kg (7.716 lb)	4.700 kg (10.362 lb)	3.500 kg (7.716 lb)	4.700 kg (10.362 lb)	3.500 kg (7.716 lb)	4.700 kg (10.362 lb)	4.700 kg (10.362 lb)
Contrapeso							
Tipo de pluma	Ajustable variable		Ajustable variable		Ajustable variable		Ajustable variable
Longitud del balancín	2,50 m (8'2")	2,50 m (8'2")	2,50 m (8'2")	2,50 m (8'2")	2,50 m (8'2")	2,50 m (8'2")	2,50 m (8'2")
Compactadores (de placa vibratoria)	CVP75	✓	✓	✓	✓	✓	✓

NOTA: Utilice martillos en los rotores basculantes menos del 10 % de las horas de trabajo al año o un máximo de 200 horas al año. Consulte el Manual de funcionamiento y mantenimiento para conocer los requisitos de caudal hidráulico recomendados.

Especificaciones de la excavadora de ruedas M322

Guía de oferta de accesorios – Norteamérica

No todos los accesorios están disponibles en todas las regiones. Consulte a su distribuidor Cat para conocer las configuraciones disponibles en su región.

Compatible
 * Solo radio de acción frontal
 No compatible
 1.800 kg/m³ (3.000 lb/yd³)
 1.200 kg/m³ (2.000 lb/yd³)

ACCESORIOS CON BULÓN

Tren de rodaje		Hoja delantera; estabilizadores traseros		Estabilizadores delanteros; hoja trasera		Estabilizadores delanteros y traseros		Hoja trasera	
		4.700 kg (10.362 lb)		4.700 kg (10.362 lb)		4.700 kg (10.362 lb)		4.700 kg (10.362 lb)	
Contrapeso		Ajustable variable		Ajustable variable		Ajustable variable		Ajustable variable	
Tipo de pluma		2,50 m (8'2")	2,90 m (9'6")	2,50 m (8'2")	2,90 m (9'6")	2,50 m (8'2")	2,90 m (9'6")	2,50 m (8'2")	2,90 m (9'6")
Longitud del balancín									
Martillos hidráulicos	H115 S	✓	✓	✓	✓	✓	✓	✓	✓
	H120 GC S	✓	✓	✓	✓	✓	✓	✓	✓
	H120 S	✓	✓	✓	✓	✓	✓	✓	✓
	H130 S	✓	✓	✓	✓	✓	✓	✓	✓
Multiprocesadores	MP318 con mandíbulas de corte de hormigón	✓		✓		✓		✓	
	MP318 con mandíbulas de demolición	✓		✓		✓		✓	
	MP318 con mandíbulas de pulverización	✓		✓		✓		✓	
	MP318 con mandíbulas de corte	✓		✓		✓		✓	
	Mandíbulas de corte universales MP318	✓		✓		✓		✓	
Pinzas de demolición y clasificación	G318	✓		✓		✓		✓	
	G318 WH-800	✓	✓	✓	✓	✓	✓	✓	✓
	G318 WH-1100	✓		✓		✓		✓*	
Pulverizadores	Pulverizador secundario P218	✓		✓		✓		✓	
	Pulverizador Primario P318	✓		✓		✓		✓	
Compactadores (de placa vibratoria)	CVP110	✓	✓	✓	✓	✓	✓	✓	✓
Desbrozadoras	HM4015	✓	✓	✓	✓	✓	✓	✓	✓
	HM4815	✓	✓	✓	✓	✓	✓	✓	✓
Pinzas múltiples	GSH420-500	●	●	●	●	●	●	●	●
	GSH420-600	●	●	●	●	●	●	●	●
	GSH420-750	●	○	●	○	●	○	●	○
	GSH425-750	●		●		●		○	
	GSH425-950	○		○		○			
	GSH520-500	●	●	●	●	●	●	●	●
	GSH520-600	●	●	●	●	●	●	●	○
	GSH520-750	●	○	●	○	●	○	○	○
GSH525-750	○		○		○				

(continúa en la página siguiente)

Especificaciones de la excavadora de ruedas M322

Guía de oferta de accesorios – Norteamérica (continuación)

No todos los accesorios están disponibles en todas las regiones. Consulte a su distribuidor Cat para conocer las configuraciones disponibles en su región.

Compatible

No compatible

ACCESORIOS DE ACOPLAMIENTO CON MECANISMO DE ENGANCHE AL BULÓN CAT

Tren de rodaje		Hoja delantera; estabilizadores traseros		Estabilizadores delanteros; hoja trasera		Estabilizadores delanteros y traseros		Hoja trasera	
		4.700 kg (10.362 lb)		4.700 kg (10.362 lb)		4.700 kg (10.362 lb)		4.700 kg (10.362 lb)	
Tipo de pluma		Ajustable variable		Ajustable variable		Ajustable variable		Ajustable variable	
Longitud del balancín		2,50 m (8'2")	2,90 m (9'6")	2,50 m (8'2")	2,90 m (9'6")	2,50 m (8'2")	2,90 m (9'6")	2,50 m (8'2")	2,90 m (9'6")
Martillos hidráulicos	H115 S	✓	✓	✓	✓	✓	✓	✓	✓
	H120 GC S	✓		✓		✓		✓	
	H120 S	✓	✓	✓	✓	✓	✓	✓	✓
	H130 S	✓		✓		✓		✓	
Compactadores (de placa vibratoria)	CVP110	✓	✓	✓	✓	✓	✓	✓	✓
Desbrozadoras	HM4015	✓		✓		✓		✓	
	HM4815	✓		✓		✓		✓	

ACCESORIOS DE ACOPLAMIENTO ESPECÍFICO S70

Tren de rodaje		Hoja delantera; estabilizadores traseros		Estabilizadores delanteros; hoja trasera		Estabilizadores delanteros y traseros		Hoja trasera	
		4.700 kg (10.362 lb)		4.700 kg (10.362 lb)		4.700 kg (10.362 lb)		4.700 kg (10.362 lb)	
Tipo de pluma		Ajustable variable		Ajustable variable		Ajustable variable		Ajustable variable	
Longitud del balancín		2,50 m (8'2")	2,90 m (9'6")	2,50 m (8'2")	2,90 m (9'6")	2,50 m (8'2")	2,90 m (9'6")	2,50 m (8'2")	2,90 m (9'6")
Martillos hidráulicos	H115 S	✓	✓	✓	✓	✓	✓	✓	✓
	H120 GC S	✓		✓		✓		✓	
	H120 S	✓	✓	✓	✓	✓	✓	✓	✓
	H130 S	✓		✓		✓		✓	
Pinzas de demolición y clasificación	G318 WH-800	✓		✓		✓		✓	
Compactadores (de placa vibratoria)	CVP110	✓	✓	✓	✓	✓	✓	✓	✓

ACCESORIOS DE ACOPLAMIENTO ESPECÍFICO HCS70

Tren de rodaje		Hoja delantera; estabilizadores traseros		Estabilizadores delanteros; hoja trasera		Estabilizadores delanteros y traseros		Hoja trasera	
		4.700 kg (10.362 lb)		4.700 kg (10.362 lb)		4.700 kg (10.362 lb)		4.700 kg (10.362 lb)	
Tipo de pluma		Ajustable variable		Ajustable variable		Ajustable variable		Ajustable variable	
Longitud del balancín		2,50 m (8'2")	2,90 m (9'6")	2,50 m (8'2")	2,90 m (9'6")	2,50 m (8'2")	2,90 m (9'6")	2,50 m (8'2")	2,90 m (9'6")
Martillos hidráulicos	H115 S	✓	✓	✓	✓	✓	✓	✓	✓
	H120 S	✓	✓	✓	✓	✓	✓	✓	✓
	H130 S	✓		✓		✓		✓	
Compactadores (de placa vibratoria)	CVP110	✓	✓	✓	✓	✓	✓	✓	✓

(continúa en la página siguiente)

Especificaciones de la excavadora de ruedas M322

Guía de oferta de accesorios – Norteamérica (continuación)

No todos los accesorios están disponibles en todas las regiones. Consulte a su distribuidor Cat para conocer las configuraciones disponibles en su región.

Compatible

No compatible

ACCESORIOS DE ACOPLAMIENTO ESPECÍFICO HCS70/55

Tren de rodaje		Hoja delantera; estabilizadores traseros		Estabilizadores delanteros; hoja trasera		Estabilizadores delanteros y traseros		Hoja trasera	
Contrapeso		4.700 kg (10.362 lb)		4.700 kg (10.362 lb)		4.700 kg (10.362 lb)		4.700 kg (10.362 lb)	
Tipo de pluma		Ajustable variable		Ajustable variable		Ajustable variable		Ajustable variable	
Longitud del balancín		2,50 m (8'2")	2,90 m (9'6")	2,50 m (8'2")	2,90 m (9'6")	2,50 m (8'2")	2,90 m (9'6")	2,50 m (8'2")	2,90 m (9'6")
Martillos hidráulicos	H115 S	✓	✓	✓	✓	✓	✓	✓	✓
	H120 S	✓	✓	✓	✓	✓	✓	✓	✓
Compactadores (de placa vibratoria)	CVP110	✓	✓	✓	✓	✓	✓	✓	✓

ACCESORIOS DE TRS18 (PARTE SUPERIOR CON BULÓN/PARTE INFERIOR S70)

Algunos accesorios requieren un mayor caudal hidráulico y se ajustan mejor a una máquina que tenga circuitos HP2 y un rotor basculante con una unión giratoria de caudal alto. Compruebe la capacidad hidráulica de la máquina y del rotor basculante y los requisitos del accesorio para garantizar una combinación adecuada.

Tren de rodaje		Hoja delantera; estabilizadores traseros		Estabilizadores delanteros; hoja trasera		Estabilizadores delanteros y traseros		Hoja trasera	
Contrapeso		4.700 kg (10.362 lb)		4.700 kg (10.362 lb)		4.700 kg (10.362 lb)		4.700 kg (10.362 lb)	
Tipo de pluma		Ajustable variable		Ajustable variable		Ajustable variable		Ajustable variable	
Longitud del balancín		2,50 m (8'2")	2,90 m (9'6")	2,50 m (8'2")	2,90 m (9'6")	2,50 m (8'2")	2,90 m (9'6")	2,50 m (8'2")	2,90 m (9'6")
Martillos hidráulicos	H115 GC S	✓		✓		✓		✓	
	H115 S	✓	✓	✓	✓	✓	✓	✓	✓
Compactadores (de placa vibratoria)	CVP75	✓	✓	✓	✓	✓	✓	✓	✓
	CVP110	✓	✓	✓	✓	✓	✓	✓	✓

NOTA: Utilice martillos en los rotores basculantes menos del 10 % de las horas de trabajo al año o un máximo de 200 horas al año. Consulte el Manual de funcionamiento y mantenimiento para conocer los requisitos de caudal hidráulico recomendados.

ACCESORIOS DE TRS18 (PARTE SUPERIOR S70/PARTE INFERIOR S70)

Algunos accesorios requieren un mayor caudal hidráulico y se ajustan mejor a una máquina que tenga circuitos HP2 y un rotor basculante con una unión giratoria de caudal alto. Compruebe la capacidad hidráulica de la máquina y del rotor basculante y los requisitos del accesorio para garantizar una combinación adecuada.

Tren de rodaje		Hoja delantera; estabilizadores traseros		Estabilizadores delanteros; hoja trasera		Estabilizadores delanteros y traseros		Hoja trasera	
Contrapeso		4.700 kg (10.362 lb)		4.700 kg (10.362 lb)		4.700 kg (10.362 lb)		4.700 kg (10.362 lb)	
Tipo de pluma		Ajustable variable		Ajustable variable		Ajustable variable		Ajustable variable	
Longitud del balancín		2,50 m (8'2")	2,90 m (9'6")	2,50 m (8'2")	2,90 m (9'6")	2,50 m (8'2")	2,90 m (9'6")	2,50 m (8'2")	2,90 m (9'6")
Martillos hidráulicos	H115 S	✓		✓		✓		✓	
Compactadores (de placa vibratoria)	CVP75	✓	✓	✓	✓	✓	✓	✓	✓
	CVP110	✓		✓		✓		✓	

NOTA: Utilice martillos en los rotores basculantes menos del 10 % de las horas de trabajo al año o un máximo de 200 horas al año. Consulte el Manual de funcionamiento y mantenimiento para conocer los requisitos de caudal hidráulico recomendados.

(continúa en la página siguiente)

Especificaciones de la excavadora de ruedas M322

Guía de oferta de accesorios – Norteamérica (continuación)

No todos los accesorios están disponibles en todas las regiones. Consulte a su distribuidor Cat para conocer las configuraciones disponibles en su región.

Compatible

ACCESORIOS DE TRS18 (PARTE SUPERIOR CON BULÓN/PARTE INFERIOR HCS70)

Algunos accesorios requieren un mayor caudal hidráulico y se ajustan mejor a una máquina que tenga circuitos HP2 y un rotor basculante con una unión giratoria de caudal alto. Compruebe la capacidad hidráulica de la máquina y del rotor basculante y los requisitos del accesorio para garantizar una combinación adecuada.

Tren de rodaje		Hoja delantera; estabilizadores traseros		Estabilizadores delanteros; hoja trasera		Estabilizadores delanteros y traseros		Hoja trasera	
		4.700 kg (10.362 lb)	4.700 kg (10.362 lb)	4.700 kg (10.362 lb)	4.700 kg (10.362 lb)	4.700 kg (10.362 lb)	4.700 kg (10.362 lb)	4.700 kg (10.362 lb)	4.700 kg (10.362 lb)
Tipo de pluma		Ajustable variable		Ajustable variable		Ajustable variable		Ajustable variable	
Longitud del balancín		2,50 m (8'2")	2,90 m (9'6")	2,50 m (8'2")	2,90 m (9'6")	2,50 m (8'2")	2,90 m (9'6")	2,50 m (8'2")	2,90 m (9'6")
Martillos hidráulicos	H115 S	✓	✓	✓	✓	✓	✓	✓	✓
Compactadores (de placa vibratoria)	CVP75	✓	✓	✓	✓	✓	✓	✓	✓
	CVP110	✓	✓	✓	✓	✓	✓	✓	✓

NOTA: Utilice martillos en los rotores basculantes menos del 10 % de las horas de trabajo al año o un máximo de 200 horas al año. Consulte el Manual de funcionamiento y mantenimiento para conocer los requisitos de caudal hidráulico recomendados.

ACCESORIOS DE TRS18 (PARTE SUPERIOR HCS70/PARTE INFERIOR HCS70)

Algunos accesorios requieren un mayor caudal hidráulico y se ajustan mejor a una máquina que tenga circuitos HP2 y un rotor basculante con una unión giratoria de caudal alto. Compruebe la capacidad hidráulica de la máquina y del rotor basculante y los requisitos del accesorio para garantizar una combinación adecuada.

Tren de rodaje		Hoja delantera; estabilizadores traseros		Estabilizadores delanteros; hoja trasera		Estabilizadores delanteros y traseros		Hoja trasera	
		4.700 kg (10.362 lb)	4.700 kg (10.362 lb)	4.700 kg (10.362 lb)	4.700 kg (10.362 lb)	4.700 kg (10.362 lb)	4.700 kg (10.362 lb)	4.700 kg (10.362 lb)	4.700 kg (10.362 lb)
Tipo de pluma		Ajustable variable		Ajustable variable		Ajustable variable		Ajustable variable	
Longitud del balancín		2,50 m (8'2")		2,50 m (8'2")		2,50 m (8'2")		2,50 m (8'2")	
Compactadores (de placa vibratoria)	CVP75	✓		✓		✓		✓	
	CVP110	✓		✓		✓		✓	

NOTA: Utilice martillos en los rotores basculantes menos del 10 % de las horas de trabajo al año o un máximo de 200 horas al año. Consulte el Manual de funcionamiento y mantenimiento para conocer los requisitos de caudal hidráulico recomendados.

(continúa en la página siguiente)

Especificaciones de la excavadora de ruedas M322

Guía de oferta de accesorios – Norteamérica (continuación)

No todos los accesorios están disponibles en todas las regiones. Consulte a su distribuidor Cat para conocer las configuraciones disponibles en su región.

Compatible

No compatible

ACCESORIOS DE TRS18 (PARTE SUPERIOR CON BULÓN/PARTE INFERIOR HCS70/55)

Algunos accesorios requieren un mayor caudal hidráulico y se ajustan mejor a una máquina que tenga circuitos HP2 y un rotor basculante con una unión giratoria de caudal alto. Compruebe la capacidad hidráulica de la máquina y del rotor basculante y los requisitos del accesorio para garantizar una combinación adecuada.

Tren de rodaje		Hoja delantera; estabilizadores traseros	Estabilizadores delanteros; hoja trasera	Estabilizadores delanteros y traseros	Hoja trasera
Contrapeso		4.700 kg (10.362 lb)	4.700 kg (10.362 lb)	4.700 kg (10.362 lb)	4.700 kg (10.362 lb)
Tipo de pluma		Ajustable variable	Ajustable variable	Ajustable variable	Ajustable variable
Longitud del balancín		2,50 m (8'2")	2,90 m (9'6")	2,50 m (8'2")	2,90 m (9'6")
Martillos hidráulicos	H115 S	✓		✓	✓
Compactadores (de placa vibratoria)	CVP75	✓	✓	✓	✓
	CVP110	✓	✓	✓	✓

NOTA: Utilice martillos en los rotores basculantes menos del 10 % de las horas de trabajo al año o un máximo de 200 horas al año. Consulte el Manual de funcionamiento y mantenimiento para conocer los requisitos de caudal hidráulico recomendados.

ACCESORIOS DE TRS18 (PARTE SUPERIOR HCS70/55 / PARTE INFERIOR HCS70/55)

Algunos accesorios requieren un mayor caudal hidráulico y se ajustan mejor a una máquina que tenga circuitos HP2 y un rotor basculante con una unión giratoria de caudal alto. Compruebe la capacidad hidráulica de la máquina y del rotor basculante y los requisitos del accesorio para garantizar una combinación adecuada.

Tren de rodaje		Hoja delantera; estabilizadores traseros	Estabilizadores delanteros; hoja trasera	Estabilizadores delanteros y traseros	Hoja trasera
Contrapeso		4.700 kg (10.362 lb)	4.700 kg (10.362 lb)	4.700 kg (10.362 lb)	4.700 kg (10.362 lb)
Tipo de pluma		Ajustable variable	Ajustable variable	Ajustable variable	Ajustable variable
Longitud del balancín		2,50 m (8'2")	2,50 m (8'2")	2,50 m (8'2")	2,50 m (8'2")
Compactadores (de placa vibratoria)	CVP75	✓	✓	✓	✓

NOTA: Utilice martillos en los rotores basculantes menos del 10 % de las horas de trabajo al año o un máximo de 200 horas al año. Consulte el Manual de funcionamiento y mantenimiento para conocer los requisitos de caudal hidráulico recomendados.

Equipos estándar y opcionales

Los equipos estándar y opcionales pueden variar. Consulte a su distribuidor Cat para obtener más información.

	Estándar	Opcional		Estándar	Opcional
PLUMA, BALANCINES Y VARILLAJES			SISTEMA HIDRÁULICO		
Pluma VA de 5.445 mm (17'10")	✓		Válvulas de reducción de corrimiento de la pluma, el balancín y el cucharón	✓	
Balancín de 2,9 m (9'6")		✓	Válvulas anticaída de pluma/balancín		✓
Balancín de 2,5 m (8'2")*		✓	Advertencia de sobrecarga	✓	
Varillaje de cucharón, tipo B con argolla de elevación		✓	Válvula de control principal electrónica	✓	
Varillaje de cucharón, tipo B sin argolla de elevación		✓	Calentamiento automático del aceite hidráulico	✓	
SISTEMA ELÉCTRICO			Filtro hidráulico principal de tipo de elemento	✓	
Luces LED en la pluma y en la cabina	✓		Palancas tipo joystick con un control deslizante	✓	
Luces LED en el chasis (izquierda (LH), derecha (RH)) y el contrapeso	✓		Palancas tipo joystick con dos controles deslizantes		✓
Luces de trabajo LED con retardo de tiempo de apagado programable	✓		Control de herramientas avanzado (caudal de alta presión unidireccional/bidireccional con reducción de corrimiento)	✓	
Luces indicadoras y de carretera, delanteras y traseras	✓		Segundo circuito auxiliar de alta presión (caudal de alta presión unidireccional/bidireccional)		✓
Baterías sin mantenimiento	✓		Circuito auxiliar de presión media (caudal de presión media unidireccional/bidireccional)		✓
Interruptor de desconexión eléctrica centralizada	✓		Modo de elevación de cargas pesadas	✓	
Bomba eléctrica de repostaje		✓	Circuito de acoplamiento rápido para mecanismo de enganche al bulón Cat y acoplamiento CW específico		✓
MOTOR			SmartBoom™		✓
Motor diésel Cat C7.1 con turboalimentador simple que cumple los estándares de emisiones Tier 4 Final de la EPA de EE. UU. y Stage V de la UE.	✓		Control de amortiguación		✓
Selector del modo de potencia	✓		Compatibilidad con el rotor basculante Cat		✓
Reducción de la velocidad en vacío de un toque con control automático del régimen del motor	✓		Dirección con palanca tipo joystick		✓
Parada en vacío automática del motor	✓		Bomba de giro específica independiente	✓	
Funcionamiento a 3.000 m (9.842 pies) por encima del nivel del mar sin disminución de potencia del motor	✓		Freno de rotación automático	✓	
Ventiladores de refrigeración eléctricos según demanda con función de inversión automática	✓		Aceite hidráulico biodegradable Cat BIO HYDO™ Advanced		✓
Capacidad de refrigeración para temperatura ambiente elevada a 52 °C (125 °F)	✓		Agresividad hidráulica ajustable	✓	
Capacidad de arranque en frío a -18 °C (0 °F)	✓		Cambiador de la disposición de los mandos electrónico	✓	
Filtro de aire de doble elemento sellado con antefiltro integrado	✓				
Bomba eléctrica de cebado de combustible	✓				

(continúa en la página siguiente)

*Disponible solo en Europa.

Equipos estándar y opcionales de la M322

Equipos estándar y opcionales (continuación)

Los equipos estándar y opcionales pueden variar. Consulte a su distribuidor Cat para obtener más información.

	Estándar	Opcional		Estándar	Opcional
SEGURIDAD Y PROTECCIÓN			TREN DE RODAJE Y ESTRUCTURAS		
Cámaras de visión trasera y del lado derecho	✓		Tracción en todas las ruedas	✓	
Visibilidad de 360°		✓	Bloqueo automático de eje/freno	✓	
Retrovisores gran angular		✓	Velocidad de reducción	✓	
Retrovisores calefactados y ajustables de forma remota	✓		Bloqueo de desplazamiento y giro electrónico	✓	
Alarma de desplazamiento		✓	Ejes de servicio pesado, sistema avanzado de frenos de disco, motor de desplazamiento y fuerza de frenado ajustable	✓	
Señal/bocina de alarma		✓	Eje delantero oscilante, bloqueable, con punto de engrasado remoto	✓	
Baliza giratoria en la cabina y en el chasis		✓	Neumáticos dobles 11.00-20 16 PR	✓	
Seguimiento de activos Cat		✓	Escalones con caja de herramientas en el tren de rodaje (izquierda y derecha)	✓	
Palanca de bloqueo para todos los controles	✓		Eje motriz de dos piezas	✓	
Interruptor secundario de parada del motor accesible a nivel del suelo en la cabina	✓		Transmisión hidrostática de dos velocidades	✓	
Interruptor de desconexión bloqueable	✓		Tren de rodaje con hoja trasera (paralela)**		✓
Receptor Bluetooth®	✓		Tren de rodaje con hoja trasera (paralela)/estabilizador delantero		✓
Placa antideslizante y pernos avellanados en la plataforma de servicio	✓		Tren de rodaje con estabilizador trasero/hoja delantera (paralela)		✓
Iluminación de inspección		✓	Tren de rodaje con estabilizador trasero/estabilizador delantero		✓
Sistema delimitador 2D		✓	Guardabarros, delantero y trasero, sintéticos		✓
SERVICIO Y MANTENIMIENTO			Soporte de bloqueo de desplazamiento para pinza/concha		✓
Orificios de análisis programado de aceite (S·O·S SM)	✓		Contrapeso (3.500 kg/7.716 lb)**		✓
Sistema de lubricación automática para sistema de giro e implementos		✓	Contrapeso (4.700 kg/10.362 lb)		✓
Sistema de gestión del estado del vehículo integrado	✓				
TECNOLOGÍA					
VisionLink®	✓*				
Remote Flash	✓				
Remote Troubleshoot	✓				
Conectividad Cat Grade		✓			
Cat Grade 2D		✓			
Preinstalación para accesorios (ARO) Cat Grade		✓			
Cat Grade con GNSS dual 3D		✓			
Receptor láser		✓			
Cat Assist: – Grade Assist		✓			
Cat Payload: – Peso estático – Calibración semiautomática – Información de carga útil/ciclo – Capacidad de generación de informes USB		✓			
Integración del sistema rotador inclinable (TRS) de Cat		✓			

**Disponible solo en Europa.

*Solo suscripción Connect. Hay suscripciones adicionales disponibles. Póngase en contacto con su distribuidor Cat para conocer la disponibilidad.

Kits y accesorios instalados por el distribuidor

Los accesorios pueden variar. Consulte a su distribuidor Cat para obtener más información.

CABINA

- Cinturón de seguridad retráctil de 75 mm (3")

SEGURIDAD

- Llavero Bluetooth

PROTECCIONES

- Protecciones para el operario (no compatible con cubierta de luces de cabina, protector de lluvia)
- Malla protectora delantera integral (no compatible con la cubierta para luces de cabina o el protector de lluvia)

Opciones de cabina de la M322

Opciones de cabina

	Premium
Cabina ROPS insonorizada	●
Asiento calefactado y refrigerado con suspensión ajustable automática	●
Consola con ajuste de altura infinito sin herramientas	●
Monitor de pantalla táctil LCD de alta resolución de 254 mm (10")	●
Retrovisor eléctrico	●
Aire acondicionado de dos niveles automático	●
Dial de pulsación breve y teclas de método abreviado para controlar el monitor	●
Control de arranque del motor por pulsación sin llave	●
Cinturón de seguridad de 51 mm (2")	●
Advertencia de cinturón de seguridad desabrochado	●
Radio Bluetooth integrada con puertos USB y altavoces	●
2 salidas de 12 V de CC	●
Relé auxiliar	○
Almacenamiento de documentos	●
Soportes para vasos y botellas	●
Ventana delantera de dos piezas con apertura (laminada)	●
Limpiaparabrisas paralelo con lavaparabrisas	●
Trampilla de claraboya de cristal fijo	●
Luces de techo LED	●
Iluminación para los pies	●
Parasol trasero enrollable	●
Salida de emergencia en la ventanilla trasera	●
Alfombrilla lavable	●
Preinstalación de baliza	●
"Preparada" para protección del operador	●
Preparada para protectores contra vandalismo	●
Dos luces LED de la cabina	●
Visera para lluvia	●

● Estándar

○ Opcional

La siguiente información se aplica a la máquina en el momento de la fabricación final tal y como está configurada para su venta en las regiones contempladas en este documento. El contenido de esta declaración es válido a partir de la fecha de emisión; sin embargo, el contenido relacionado con las características y especificaciones de la máquina está sujeto a cambios sin previo aviso. Para obtener más información, consulte el Manual de funcionamiento y mantenimiento de la máquina.

Para obtener más información sobre la sostenibilidad en acción y nuestro progreso, visite <https://www.caterpillar.com/en/company/sustainability>.

Motor

- El motor Cat® C4.4 cumple los estándares de emisiones Tier 4 Final de la EPA de EE. UU. y Stage V de la UE.
- Los motores diésel Cat deben utilizar ULSD (combustible diésel con contenido muy bajo en azufre con 15 ppm de azufre o menos) o ULSD mezclado con los siguientes combustibles con menor intensidad de carbono** hasta:
 - ✓ 20 % de biodiésel FAME (éster metílico de ácidos grasos)*
 - ✓ 100 % de diésel renovable, HVO (aceite vegetal hidrotratado) y GTL (gas a líquido)

Consulte las directrices para su correcta aplicación. Para obtener más información, consulte a su distribuidor Cat o las "Recomendaciones de fluidos para máquinas de Caterpillar" (SEBU6250).

**Los motores sin dispositivos de postratamiento pueden usar mezclas más altas, hasta un 100 % de biodiésel (para el uso de mezclas superiores al 20 % de biodiésel, consulte a su distribuidor Cat).*

***Las emisiones de gases de efecto invernadero en el tubo de escape de los combustibles con menor intensidad de carbono son básicamente las mismas que las de los combustibles tradicionales.*

Sistema de aire acondicionado

- El sistema de aire acondicionado de esta máquina contiene el refrigerante con gas fluorado de efecto invernadero R134a (potencial de calentamiento global = 1430). El sistema contiene 0,85 kg (1,9 lb) de refrigerante, que tiene un equivalente de 1.216 toneladas métricas (1.340 toneladas) de CO₂.

Pintura

- Según los mejores conocimientos disponibles, la concentración máxima permitida, medida en partes por millón (PPM), de los siguientes metales pesados en la pintura es:
 - Bario < 0,01 %
 - Cadmio < 0,01 %
 - Cromo < 0,01 %
 - Plomo < 0,01 %

Niveles de ruido

ISO 6396:2008 interior	70 dB(A)
ISO 6395:2008 exterior	101 dB(A)

- Certificación "Blue Angel".
- Ruido exterior – El nivel de potencia acústica exterior indicado representa el valor garantizado según la Directiva 2000/14/CE, modificada por la Directiva 2005/88/CE, cuando está correctamente equipado, y se mide de acuerdo con los procedimientos y condiciones de pruebas especificados en la norma ISO 6395:2008. Las mediciones se realizaron al 70 % de la velocidad máxima del ventilador de refrigeración del motor.
- Ruido interior – El nivel de presión acústica dentro de la cabina se mide de acuerdo con los procedimientos y condiciones de pruebas especificados en la norma ISO 6396:2008 para las cabinas ofrecidas por Caterpillar, cuando estas se han instalado correctamente, se les han realizado las tareas de mantenimiento necesarias y se han probado con las puertas y ventanillas cerradas. Las mediciones se realizaron al 70 % de la velocidad máxima del ventilador de refrigeración del motor.
- Podría ser necesario usar protección auditiva si se va a trabajar mucho tiempo en lugares muy ruidosos con una máquina con puesto del operador abierto o con cabina en la que no se ha realizado un mantenimiento correcto o en la que se dejen las puertas o ventanillas abiertas.

Aceites y fluidos

- La fábrica de Caterpillar rellena con refrigerantes de etilenglicol. El refrigerante/anticongelante para motor diésel (DEAC, Diesel Engine Antifreeze/Coolant) Cat y el refrigerante de larga duración (ELC, Extended Life Coolant) Cat pueden reciclarse. Consulte a su distribuidor Cat para obtener más información.
- Cat BIO HYDO™ Advanced es un aceite hidráulico biodegradable que cuenta con la aprobación Ecolabel de la UE.
- Es posible que haya otros fluidos. Consulte el Manual de funcionamiento y mantenimiento o la Guía de aplicación e instalación para obtener recomendaciones sobre los fluidos y conocer los intervalos de mantenimiento.

Características y tecnologías

- Las siguientes características y tecnologías pueden contribuir a un ahorro de combustible o a una reducción de las emisiones de carbono. Las características pueden variar. Para obtener más información, consulte a su distribuidor Cat.
 - Los sistemas hidráulicos avanzados equilibran la potencia y la eficiencia
 - El filtro de aceite hidráulico más reciente proporciona una mayor vida útil con un intervalo de sustitución de 3.000 horas, un 50 % más que los diseños de filtros anteriores
 - El modo eco minimiza el consumo de combustible para aplicaciones ligeras
 - Control automático del régimen del motor con reducción de la velocidad en vacío de un toque
 - Cat Grade con 2D opcional mejora la eficiencia del operador hasta en un 45 %
 - El sistema de pesaje integrado Cat Payload opcional mejora la eficiencia de carga
 - Actualización remota/resolución remota de problemas

Si desea obtener más información sobre los productos Cat, los servicios de nuestros distribuidores y las soluciones que ofrecemos para el sector, visite nuestro sitio web www.cat.com

© 2024 Caterpillar

Reservados todos los derechos

Materiales y especificaciones sujetos a cambios sin previo aviso. Las máquinas que se muestran en este catálogo pueden incluir equipos opcionales. Consulte a su distribuidor Cat para conocer las opciones disponibles.

CAT, CATERPILLAR, LET'S DO THE WORK, sus respectivos logotipos, el color "Caterpillar Corporate Yellow", la imagen comercial de "Power Edge" y de Cat "Modern Hex", así como la identidad corporativa y de producto utilizada en el presente documento, son marcas comerciales de Caterpillar y no pueden utilizarse sin autorización. VisionLink es una marca comercial de Caterpillar Inc., registrada en Estados Unidos y en otros países.

ASX93226-02 (01-2024)
Sustituye a ASX93226-01
Número de versión: 07D
(Eur, N Am)

