



Pelle hydraulique

335

Caractéristiques techniques

Les configurations et les fonctionnalités peuvent varier en fonction de la région. Veuillez contacter votre concessionnaire Cat® pour connaître les disponibilités dans votre région.

Table des matières

Spécifications	2
Moteur	2
Mécanisme d'orientation	2
Poids	2
Chaînes	2
Entraînement	2
Circuit hydraulique	3
Contenances pour l'entretien	3
Système de climatisation	3
Normes	3
Performances acoustiques	3
Poids en ordre de marche et pressions au sol	3
Poids des composants principaux	4
Dimensions	5
Plages de travail et forces	6
Dimensions de la lame	6
Capacités de levage de la flèche normale	8
Spécifications et compatibilité des godets :	
Amérique du Nord	26
Europe	29
Australie et Nouvelle-Zélande	34
Hong Kong et Taïwan	35
Guide des équipements :	
Amérique du Nord	36
Europe	45
Australie et Nouvelle-Zélande	58
Hong Kong et Taïwan	60
Équipement standard et options	61
Kits et équipements installés par le concessionnaire	63
Options de cabine	64
Déclaration environnementale de la 335	65

Spécifications de la Pelle hydraulique 335

Moteur

Modèle de moteur	C7.1 Cat®	
Puissance nette		
ISO 9249	203,7 kW	273 hp
ISO 9249 (DIN)	277 hp (unité métrique)	
Puissance moteur		
ISO 14396	205 kW	275 hp
ISO 14396 (DIN)	279 hp (unité métrique)	
Alésage	105 mm	4 in
Course	135 mm	5 in
Cylindrée	7,01 l	428 in ³
Compatibilité avec le biodiesel	Jusqu'au B20 ⁽¹⁾	

- Conforme à la norme américaine EPA Tier 4 Final et à la norme européenne Stage V sur les émissions.
- Aucun détarage de la puissance du moteur n'est nécessaire en dessous de 3 000 m (9 840 ft) d'altitude. Altitude de 4 600 m (15 090 ft) avec détarage de la puissance du moteur.
- La puissance annoncée est testée conformément à la norme indiquée et en vigueur au moment de la fabrication.
- La puissance nette annoncée désigne la puissance disponible au volant lorsque le moteur est équipé d'un ventilateur, d'un circuit d'admission d'air, d'un circuit d'échappement et d'un alternateur.
- Régime moteur à 2 200 tr/min.

⁽¹⁾ Les moteurs diesel Cat doivent utiliser des carburants ULSD (carburants diesel à très faible teneur en soufre contenant 15 ppm de soufre au maximum) ou des carburants ULSD mélangés avec les carburants à émissions réduites de carbone** suivants jusqu'au :

- ✓ 20 % de biodiesel FAME (ester méthylique d'acide gras)*
- ✓ diesel 100 % renouvelable, huile végétale hydrogénée et carburants GTL (gaz liquéfié)

Référez – vous aux directives pour une application réussie. Veuillez contacter votre concessionnaire Cat ou référez-vous à la publication spéciale SEBU6250 « Caterpillar Machine Fluids Recommendations » (Recommandations relatives aux liquides des équipements Caterpillar).

*Les moteurs sans dispositifs de post-traitement peuvent utiliser des mélanges plus élevés, contenant jusqu'à 100 % de biodiesel (pour l'utilisation de mélanges supérieurs à 20 % de biodiesel, consultez votre concessionnaire Cat).

**Les émissions de gaz à effet de serre au tuyau d'échappement des carburants à faible intensité de carbone sont essentiellement les mêmes que celles des carburants traditionnels.

Mécanisme d'orientation

Vitesse d'orientation	10,8 tr/min	
Couple d'orientation maximal	107,7 kNm	79 455 lbf-ft

Poids

Poids en ordre de marche	36 200 kg	79 900 lb
• Train de roulement long, flèche normale, bras R3,2 (10'6"), godet extra-robuste 1,54 m ³ (2,01 yd ³), patins de chaîne à triple arête 850 mm (33") et contrepoids 7,7 tm (16 980 lb).		
Poids en ordre de marche	36 300 kg	80 000 lb
• Train de roulement long, flèche normale, bras R3,2 (10'6"), godet extra-robuste 1,54 m ³ (2,01 yd ³), patins de chaîne à triple arête 850 mm (33"), contrepoids 5,0 tm (11 202 lb) et lame 6 600 m (11'10").		
Poids en ordre de marche	35 000 kg	77 200 lb
• Train de roulement long, flèche normale, bras R3,2 (10'ft"), godet extra-robuste 1,54 m ³ (2,01 yd ³), patins de chaîne à triple arête de 600 mm (24") et contrepoids de 7,7 tm (16 980 lb).		
Poids en ordre de marche	34 900 kg	77 000 lb
• Train de roulement long, flèche normale, bras R3,2 (10'6"), godet extra-robuste 1,54 m ³ (2,01 yd ³), patins de chaîne à triple arête 600 mm (24"), contrepoids 5,0 tm (11 202 lb) et lame 3 440 mm (11'3").		

Chaîne

Largeur des patins en option	600 mm	24 in
Largeur des patins en option	700 mm	28 in
Largeur des patins en option	850 mm	33 in
Nombre de patins (de chaque côté)	49	
Nombre de galets inférieurs (de chaque côté)	8	
Nombre de galets supérieurs (de chaque côté)	2	

Entraînement

Pente maximale franchissable	35°/70 %	
Vitesse de translation maximale	4,7 km/h	2,9 mph
Effort de traction à la barre d'attelage maximal	303 kN	68 117 lbf

Spécifications de la pelle hydraulique 335

Circuit hydraulique

Circuit principal : débit maximal - Équipement	560 l/min (280 × 2 pompes)	148 US gal (74 × 2 pompes)
Pression maximale : équipement normal	35 000 kPa	5 075 psi
Pression maximale : équipement - Mode levage de charges lourdes/ Auto Dig Boost	38 000 kPa	5 510 psi
Pression maximale : translation	35 000 kPa	5 075 psi
Pression maximale : orientation	28 000 kPa	4 175 psi
Vérin de flèche : alésage	140 mm	5,5 in
Vérin de flèche : course	1 407 mm	55,4 in
Vérin de bras : alésage	160 mm	6,3 in
Vérin de bras : course	1 646 mm	64,8 in
Vérin de godet : alésage	145 mm	5,7 in
Vérin de godet : course	1 156 mm	45,5 in

Contenances pour l'entretien

Contenance du réservoir de carburant	368 l	97,2 US gal
Circuit de refroidissement	13 l	3,3 US gal
Huile moteur	25 l	6,6 US gal
Réducteur d'orientation	11 l	2,9 US gal
Réducteur (chacun)	7 l	1,8 US gal
Circuit hydraulique (réservoir compris)	350 l	92,5 US gal
Réservoir hydraulique	154 l	40,7 US gal
Réservoir de liquide d'échappement diesel (DEF)	26 l	7 US gal

Système de climatisation

Le système de climatisation sur cette machine contient le gaz réfrigérant fluoré à effet de serre R134a (potentiel de réchauffement climatique = 1 430). Le système contient 0,9 kg de réfrigérant, avec un équivalent CO₂ de 1 287 tonne métrique.

Normes

Freins	ISO 10265:2008
Cabine/Cadre de protection en cas de retournement (ROPS)	ISO 12117-2:2008
Protections de cabine/ conducteur (OPG) (en option)	ISO 10262:1998 Niveau II

Performances acoustiques

ISO 6395:2008 (externe)	104 dB(A)
ISO 6396:2008 (à l'intérieur de la cabine)	71 dB(A)

- Le port de protections auditives peut s'avérer nécessaire lorsque le conducteur travaille dans un poste de conduite ouvert (qui n'est pas correctement entretenu ou dont les portes/vitres sont ouvertes) pendant de longues périodes ou dans un environnement bruyant.

Poids en ordre de marche et pressions au sol

	Patins à triple arête 600 mm (24")		Patins à triple arête 700 mm (28")		Patins à triple arête 850 mm (33 in)	
	Poids	Pression au sol	Poids	Pression au sol	Poids	Pression au sol
	kg (lb)	kPa (psi)	kg (lb)	kPa (psi)	kg (lb)	kPa (psi)
Machine de base avec contrepoids de 7,7 tm (16 980 lb) et train de roulement long						
Flèche normale + Bras R3,2CB2 (10 ft 6 in) + Godet extra-robuste de 1,54 m ³ (2,01 yd ³)	35 000 (77 200)	65,2 (9,5)	35 400 (77 900)	56,5 (8,2)	36 200 (79 900)	47,6 (6,9)
Machine de base avec contrepoids de 5,0 tm (11 020 lb) et train de roulement long						
Flèche normale + bras R3,2CB2 (10'6") + godet extra-robuste de 1,54 m ³ (2,01 yd ³) + lame de 3 440 mm (11'3")	34 900 (77 000)	65,0 (9,4)	35 300 (77 700)	56,3 (8,2)	–	–
Machine de base avec contrepoids de 5,0 tm (11 020 lb) et train de roulement long						
Flèche normale + bras R3,2CB2 (10'6") + godet extra-robuste de 1,54 m ³ (2,01 yd ³) + lame de 3 600 mm (11'10")	–	–	–	–	36 300 (80 000)	47,8 (6,9)

Tous les poids en ordre de marche comprennent un réservoir de carburant à 90 % avec un conducteur de 75 kg (165 lb).

Spécifications de la pelle hydraulique 335

Poids des composants principaux

	kg	lb
Machine de base (avec châssis de tourelle, train de roulement long, contrepoids et deux vérins de flèche (sans flèche), bras, godet, vérin de bras, vérin de godet, chaînes, lame, réservoir de carburant rempli à 90 % et le poids d'un conducteur de 75 kg [165 lb]).		
Contrepoids de 5 tm (11 020 lb) (pour utilisation avec lame uniquement)	23 180	51 110
Contrepoids de 7,7tm (16980lb) (pour utilisation sans lame uniquement)	24 950	55 010
Patins :		
Patins de chaîne à triple arête de 600 mm (24") de large et 11 mm (0,43") d'épaisseur	4 090	9 020
Patins de chaîne à triple arête de 700 mm (28") de large et 11 mm (0,43") d'épaisseur	4 440	9 800
Patins de chaîne à triple arête de 850 mm (33") de largeur et 13 mm (0,51") d'épaisseur avec rallonge de marchepied	5 310	11 720
Deux vérins de flèche	490	1 080
Poids de 90 % du réservoir de carburant et conducteur de 75 kg (165 lb)	360	790
Contrepoids :		
Contrepoids de 5 tm (11 020 lb) (pour utilisation avec lame uniquement)	5 000	11 020
Contrepoids de 7,7tm (16980lb) (pour utilisation sans lame uniquement)	7 700	16 980
Flèche (avec canalisations, axes, vérin de bras) :		
Flèche normale 6,15 m (20'2")	2 660	5 870
Bras (avec canalisations, axes, vérin de godet, timonerie de godet) :		
Bras R3.2CB2 (10'6")	1 680	3 690
Bras normal R3,75CB2 (12'4")	1 730	3 810
Lames :		
Lame de 3 440 mm (11'3") à utiliser avec patins de chaîne de 600 mm (24") et patins de chaîne de 700 mm (28")	1 680	3 710
Lame de 3 600 mm (11'10") à utiliser avec patins de chaîne de 850 mm (33")	1 810	3 990
Godets (sans timonerie, avec pointes et couteaux latéraux) :		
0,91 m ³ (1,19 yd ³) extra-robuste (HD)	990	2 190
1,12 m ³ (1,46 yd ³) HD	1 090	2 400
1,33 m ³ (1,74 yd ³) HD	1 160	2 560
1,54 m ³ (2,01 yd ³) HD	1 260	2 780
1,73 m ³ (2,26 yd ³) HD	1 290	2 850
Attaches rapides (QC) :		
Attache à accouplement par axes, QC CB avec axes	530	1 180
Attache à accouplement par axes, QC CB sans axes	430	960

Spécifications de la pelle hydraulique 335

Dimensions

Toutes les dimensions sont approximatives et peuvent varier en fonction de la sélection du godet.

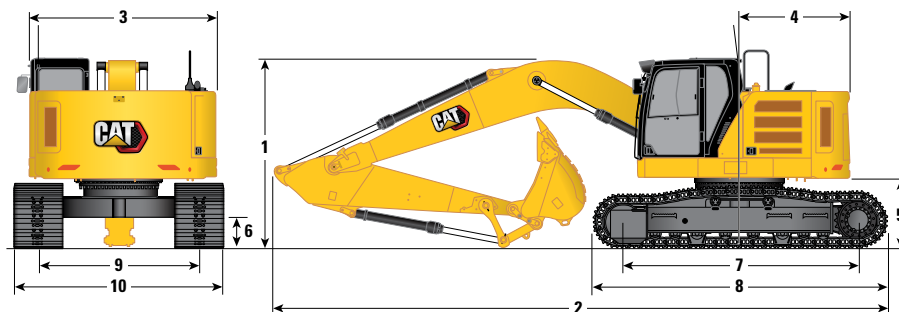

Option de flèche	Flèche normale 6,15 m (20'2")			
	Options de bras		Bras normaux	
	R3,2CB2 (10'6")		R3,75CB2 (12'4")	
1 Hauteur de la machine :				
Hauteur de la cabine	3 270 mm	10'9"	3 270 mm	10'9"
Hauteur au sommet de l'antenne GNSS (si installée)	2 780 mm	9'1"	2 780 mm	9'1"
Hauteur OPG	3 420 mm	11'2"	3 420 mm	11'2"
Hauteur des mains courantes	3 430 mm	11'3"	3 430 mm	11'3"
Avec flèche/bras/godet/attache rapide montés	3 580 mm ⁽¹⁾	11'9" ⁽¹⁾	3 690 mm	12'1"
Avec flèche/bras/godet monté(e)	3 400 mm	11'2"	3 690 mm	12'2"
Avec flèche/bras monté(e)	3 320 mm	10'11"	3 530 mm	11'7"
Avec flèche montée	2 800 mm	9'2"	2 800 mm	9'2"
2 Longueur de la machine :				
Avec flèche/bras/godet/attache rapide montés	9 850 mm ⁽²⁾	32'4" ⁽²⁾	9 870 mm	32'5"
Avec flèche/bras/godet monté(e)	9 830 mm	32'3"	9 870 mm	32'5"
Avec flèche/bras monté(e)	9 810 mm	32'2"	9 860 mm	32'4"
Avec flèche montée	8 580 mm	28'2"	8 580 mm	28'2"
Longueur des chaînes	5 030 mm	16'6"	5 030 mm	16'6"
Longueur de la chaîne (avec lame)	5 740 mm	18'10"	5 740 mm	18'10"
3 Largeur de la tourelle	3 250 mm	10'8"	3 250 mm	10'8"
4 Rayon d'encombrement arrière	1 900 mm	6'3"	1 900 mm	6'3"
5 Garde au sol du contrepoids	1 170 mm	3'10"	1 170 mm	3'10"
6 Garde au sol	480 mm	1'7"	480 mm	1'7"
7 Longueur de chaîne :				
Longueur jusqu'au centre des galets	4 040 mm	13'3"	4 040 mm	13'3"
8 Longueur hors tout de la chenille	5 030 mm	16'6"	5 030 mm	16'6"
9 Calibre des chaînes	2 740 mm	9'0"	2 740 mm	9'0"
10 Largeur de la machine :				
Patins de 600 mm (24")	3 340 mm	10'11"	3 340 mm	10'11"
Patins de 700 mm (28")	3 440 mm	11'3"	3 440 mm	11'3"
Patins de 850 mm (33")	3 590 mm	11'9"	3 590 mm	11'9"
Largeur de la machine avec lame :				
Lame de 3 440 mm (11'3")	3 440 mm	11'3"	3 440 mm	11'3"
Lame de 3 600 mm (11'10")	3 600 mm	11'10"	3 600 mm	11'10"
Type de godet	HD		HD	
Capacité du godet	1,54 m ³ ⁽³⁾	2,01 yd ³ ⁽³⁾	1,54 m ³ ⁽³⁾	2,01 yd ³ ⁽³⁾
Rayon aux pointes du godet	1 662 mm	5'5"	1 662 mm	5'5"

⁽¹⁾ 3 520 mm (11'7") pour modèles 335 vendus en Europe

⁽²⁾ 9 830 mm (32'3") pour modèles 335 vendus en Europe

⁽³⁾ 1,76 m³ (2,30 yd³) pour modèles 335 vendus en Europe

Spécifications de la pelle hydraulique 335

Plages et forces de travail

Toutes les dimensions sont approximatives et peuvent varier en fonction de la sélection du godet.

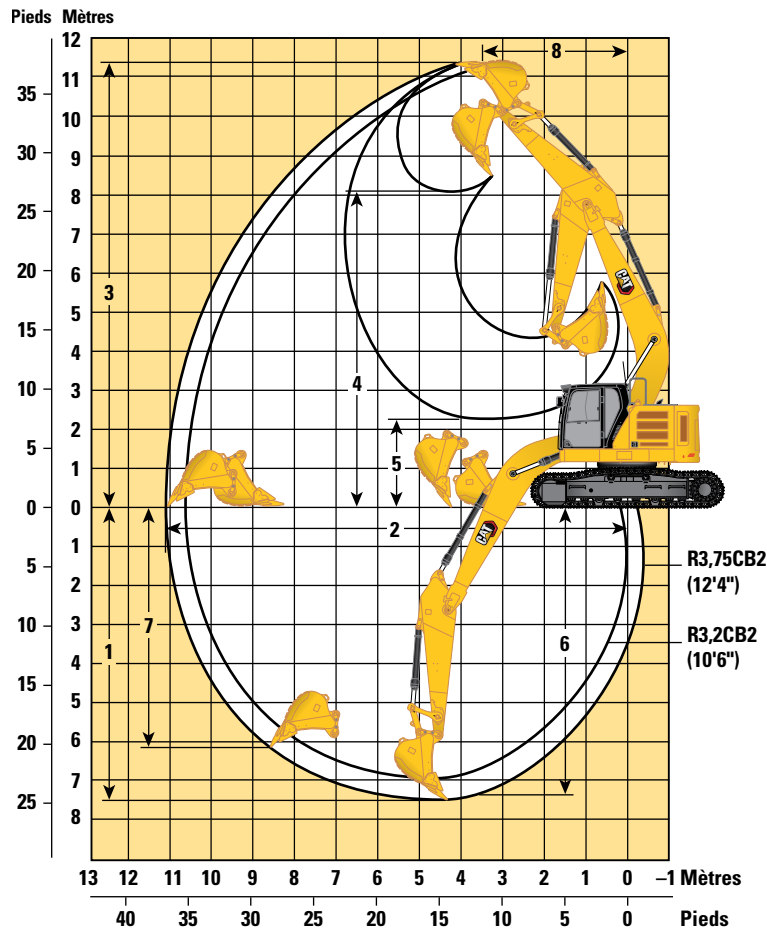

Option de flèche	Flèche normale 6,15 m (20'2")			
	Options de bras			
	Bras normaux			
	R3,2CB2 (10'6")	R3,75CB2 (12'4")		
1 Profondeur d'excavation maximale	6 990 mm	22'11"	7 540 mm	24'9"
2 Portée maximale au niveau du sol	10 640 mm	34'11"	11 150 mm	36'7"
3 Hauteur de coupe maximale	11 150 mm	36'7"	11 400 mm	37'5"
4 Hauteur de chargement maximale	7 960 mm	26'1"	8 220 mm	27'0"
5 Hauteur de chargement minimale	2 910 mm	9'7"	2 370 mm	7'9"
6 Profondeur de coupe maximale pour fond plat de 2 440 mm (8'0")	6 840 mm	22'5"	7 400 mm	24'3"
7 Profondeur d'excavation maximale en paroi verticale	5 790 mm	19'0"	6 230 mm	20'5"
8 Rayon minimal de l'équipement de travail	3 410 mm	11'2"	3 450 mm	11'4"
Force d'excavation du godet*	207 kN	46 482 lbf	207 kN	46 482 lbf
Force d'excavation du bras*	144 kN	32 319 lbf	130 kN	29 207 lbf
Type de godet	HD		HD	
Capacité du godet	1,54 m ³	2,01 yd ³	1,54 m ³	2,01 yd ³
Rayon aux pointes du godet	1 662 mm	5'5"	1 662 mm	5'5"

*La pression de 8,5 % de l'Auto Dig Boost n'est pas incluse.

Spécifications de la pelle hydraulique 335

Dimensions de la lame

Toutes les dimensions sont approximatives.

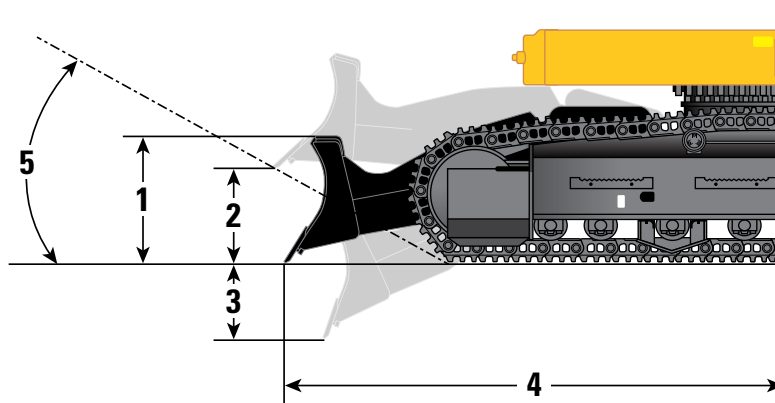

Options de lame	3 440 mm (11'3")		3 600 mm (11'10")	
Largeur de patin de chaîne	600 mm (24")/700 mm (28")		850 mm (33")	
1 Hauteur du bouclier	840 mm	2'9"	840 mm	2'9"
2 Montée maximale de la lame de coupe	470 mm	1'6"	470 mm	1'6"
3 Profondeur minimale de la lame de coupe	240 mm	10"	240 mm	10"
4 Distance de la lame par rapport au centre de la machine	3 220 mm	10'7"	3 220 mm	10'7"
5 Angle d'incidence	20,8°		20,8°	
Force lame abaissée – Au niveau du sol	175 kN	39,3 klpf	175 kN	39,3 klpf
Force lame abaissée – Maximale	179 8 kN	40,4 klpf	179 8 kN	40,4 klpf

Spécifications de la pelle hydraulique 335

Capacités de levage de la flèche normale – Contrepoids : 7,7 tm (16 980 lb) – Sans godet, levage pour charges lourdes : activé

Train de roulement long

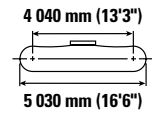
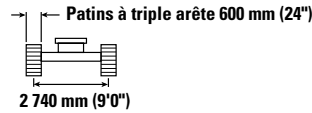
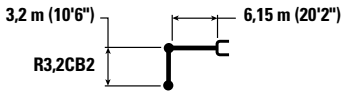

		1,5 m/5,0 ft		3,0 m/10,0 ft		4,5 m/15,0 ft		6,0 m/20,0 ft		7,5 m/25,0 ft		9,0 m/30,0 ft		m ft/in		
		kg lb	kg lb	kg lb	kg lb	kg lb	kg lb	kg lb	kg lb	kg lb	kg lb	kg lb	kg lb	kg lb	kg lb	
9,0 30,0 ft	kg lb							*7 450 *16 450	*7 450 *16 450					*7 250 *16 150	*7 250 *16 150	6,04 19'3"
7,5 m 25,0 ft	kg lb							*8 000 *17 600	*8 000 *17 600					*6 500 *14 450	6 150 13 800	7,44 24'1"
6,0 m 20,0 ft	kg lb							*8 500 *18 450	*8 500 *18 450	*7 950 *17 400	6 050 12 950			*6 250 *13 800	5 050 11 200	8,33 27'2"
4,5 m 15,0 ft	kg lb			*16 950 *35 950	*16 950 *35 950	*11 750 *25 250	*11 750 *25 250	*9 550 *20 700	8 300 17 900	*8 400 *18 250	5 900 12 650			*6 250 *13 800	4 450 9 850	8,88 29'0"
3,0 m 10,0 ft	kg lb					*14 550 *31 300	12 100 26 100	*10 850 *23 500	7 900 17 000	8 850 19 050	5 650 12 200	6 700 *14 300	4 300 9 200	*6 450 *14 200	4 150 9 150	9,16 30'0"
1,5 m 5,0 ft	kg lb					*16 500 *35 700	11 350 24 450	*11 950 *25 850	7 500 16 150	8 650 18 600	5 450 11 750	6 600 14 150	4 200 9 000	6 400 14 100	4 050 8 950	9,17 30'1"
0 m 0 ft	kg lb			*7 250 *16 550	*7 250 *16 550	*17 050 *36 900	11 000 23 650	11 900 25 500	7 250 15 600	8 500 18 250	5 300 11 450			6 600 14 500	4 150 9 150	8,94 29'3"
-1,5 m -5,0 ft	kg lb	*8 950 *20 000	*8 950 *20 000	*13 550 *30 750	*13 550 *30 750	*16 350 *35 450	10 950 23 450	11 750 25 250	7 150 15 350	8 400 18 100	5 250 11 300			7 150 15 750	4 500 9 950	8,43 27'7"
-3,0 m -10,0 ft	kg lb			*19 600 *42 450	*19 600 *42 450	*14 600 *31 550	11 050 23 700	*11 100 *23 900	7 200 15 450	*8 200 18 100	5 300			*8 000 *17 650	5 250 11 650	7,59 24'9"
-4,5 m -15,0 ft	kg lb			*14 650 *31 350	*14 650 *31 350	*11 300 *24 050	*11 300 *24 050	*8 200 *16 950	7 400 16 050					*7 500 *16 350	7 000 15 700	6,28 20'3"



ISO 10567:2007



* Indique que la charge est limitée par la capacité de levage hydraulique plutôt que par la charge limite d'équilibre. Les capacités de levage ci-dessus sont conformes à la norme ISO 10567:2007 relative à la capacité de levage des pelles hydrauliques. Elles ne dépassent pas 87 % de la capacité de levage hydraulique ou 75 % de la charge limite d'équilibre. Le poids de tous les accessoires de levage doit être soustrait des capacités de levage indiquées ci-dessus. Les capacités de levage sont établies pour une machine positionnée sur une surface ferme et uniforme. L'utilisation d'un point d'attache d'un outil de travail pour manipuler/lever des objets peut affecter les performances de levage de la machine.

La capacité de levage varie de ±5 % pour tous les patins de chaîne disponibles.









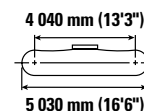
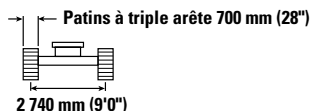
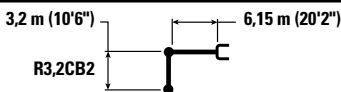



Référez-vous systématiquement au Guide d'utilisation et d'entretien adéquat pour obtenir des informations sur un produit spécifique.

Spécifications de la pelle hydraulique 335

Capacités de levage de la flèche normale – Contrepoids : 7,7 tm (16 980 lb) – Sans godet, levage pour charges lourdes : activé

Train de roulement long



		1,5 m/5,0 ft		3,0 m/10,0 ft		4,5 m/15,0 ft		6,0 m/20,0 ft		7,5 m/25,0 ft		9,0 m/30,0 ft				m ft/in
																
9,0 30,0 ft	kg lb							*7 450 *16 450	*7 450 *16 450					*7 250 *16 150	*7 250 *16 150	6,04 19'3"
7,5 m 25,0 ft	kg lb							*8 000 *17 600	*8 000 *17 600					*6 500 *14 450	6 200 13 950	7,44 24'1"
6,0 m 20,0 ft	kg lb							*8 500 *18 450	*8 500 *18 450	*7 950 *17 400	6 100 13 100			*6 250 *13 800	5 100 11 300	8,33 27'2"
4,5 m 15,0 ft	kg lb			*16 950 *35 950	*16 950 *35 950	*11 750 *25 250	*11 750 *25 250	*9 550 *20 700	8 400 18 100	*8 400 *18 250	5 950 12 750			*6 250 *13 800	4 500 9 950	8,88 29'0"
3,0 m 10,0 ft	kg lb					*14 550 *31 300	12 250 26 350	*10 850 *23 500	7 950 17 150	8 950 19 300	5 750 12 300	6 750 *14 300	4 350 9 300	*6 450 *14 200	4 200 9 300	9,16 30'0"
1,5 m 5,0 ft	kg lb					*16 500 *35 700	11 500 24 700	*11 950 *25 850	7 600 16 350	8 750 18 800	5 500 11 900	6 650 14 300	4 250 9 100	6 500 14 250	4 100 9 050	9,17 30'1"
0 m 0 ft	kg lb			*7 250 *16 550	*7 250 *16 550	*17 050 *36 900	11 150 23 950	12 000 25 800	7 350 15 800	8 600 18 450	5 400 11 550			6 650 14 700	4 200 9 300	8,94 29'3"
-1,5 m -5,0 ft	kg lb	*8 950 *20 000	*8 950 *20 000	*13 550 *30 750	*13 550 *30 750	*16 350 *35 450	11 050 23 750	11 900 25 550	7 250 15 550	8 500 18 300	5 300 11 450			7 250 15 950	4 550 10 050	8,43 27'7"
-3,0 m -10,0 ft	kg lb			*19 600 *42 450	*19 600 *42 450	*14 600 *31 550	11 150 23 950	*11 100 *23 900	7 250 15 650	*8 200 18 300	5 400			*8 000 *17 650	5 300 11 750	7,59 24'9"
-4,5 m -15,0 ft	kg lb			*14 650 *31 350	*14 650 *31 350	*11 300 *24 050	*11 300 *24 050	*8 200 *16 950	7 500 16 200					*7 500 *16 350	7 100 15 900	6,28 20'3"



ISO 10567:2007



* Indique que la charge est limitée par la capacité de levage hydraulique plutôt que par la charge limite d'équilibre. Les capacités de levage ci-dessus sont conformes à la norme ISO 10567:2007 relative à la capacité de levage des pelles hydrauliques. Elles ne dépassent pas 87 % de la capacité de levage hydraulique ou 75 % de la charge limite d'équilibre. Le poids de tous les accessoires de levage doit être soustrait des capacités de levage indiquées ci-dessus. Les capacités de levage sont établies pour une machine positionnée sur une surface ferme et uniforme. L'utilisation d'un point d'attache d'un outil de travail pour manipuler/lever des objets peut affecter les performances de levage de la machine.

La capacité de levage varie de ±5 % pour tous les patins de chaîne disponibles.









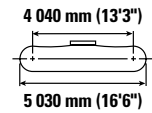
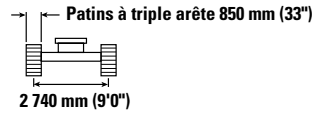
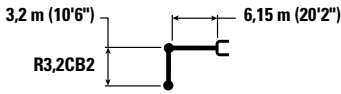



Référez-vous systématiquement au Guide d'utilisation et d'entretien adéquat pour obtenir des informations sur un produit spécifique.

Spécifications de la pelle hydraulique 335

Capacités de levage de la flèche normale – Contrepoids : 7,7 tm (16 980 lb) – Sans godet, levage pour charges lourdes : activé

Train de roulement long



		1,5 m/5,0 ft		3,0 m/10,0 ft		4,5 m/15,0 ft		6,0 m/20,0 ft		7,5 m/25,0 ft		9,0 m/30,0 ft				m ft/in
																
9,0 30,0 ft	kg lb							*7 450	*7 450					*7 250	*7 250	6,04 19'3"
7,5 m 25,0 ft	kg lb							*8 000	*8 000					*6 500	6 350	7,44 24'1"
6,0 m 20,0 ft	kg lb							*8 500	*8 500	*7 950	6 250			*6 250	5 250	8,33 27'2"
4,5 m 15,0 ft	kg lb			*16 950	*16 950	*11 750	*11 750	*9 550	8 600	*8 400	6 100			*6 250	4 650	8,88 29'0"
3,0 m 10,0 ft	kg lb					*14 550	12 550	*10 850	8 200	*9 000	5 900	6 950	4 450	*6 450	4 350	9,16 30'0"
1,5 m 5,0 ft	kg lb					*16 500	11 800	*11 950	7 800	9 000	5 700	6 850	4 350	6 650	4 250	9,17 30'1"
0 m 0 ft	kg lb			*7 250	*7 250	*17 050	11 450	12 350	7 550	8 800	5 550			6 850	4 350	8,94 29'3"
-1,5 m -5,0 ft	kg lb	*8 950	*8 950	*13 550	*13 550	*16 350	11 350	12 200	7 450	8 750	5 500			7 450	4 700	8,43 27'7"
-3,0 m -10,0 ft	kg lb			*19 600	*19 600	*14 600	11 450	*11 100	7 500	*8 200	5 550			*8 000	5 450	7,59 24'9"
-4,5 m -15,0 ft	kg lb			*14 650	*14 650	*11 300	*11 300	*8 200	7 700					*7 500	7 300	6,28 20'3"



ISO 10567:2007



* Indique que la charge est limitée par la capacité de levage hydraulique plutôt que par la charge limite d'équilibre. Les capacités de levage ci-dessus sont conformes à la norme ISO 10567:2007 relative à la capacité de levage des pelles hydrauliques. Elles ne dépassent pas 87 % de la capacité de levage hydraulique ou 75 % de la charge limite d'équilibre. Le poids de tous les accessoires de levage doit être soustrait des capacités de levage indiquées ci-dessus. Les capacités de levage sont établies pour une machine positionnée sur une surface ferme et uniforme. L'utilisation d'un point d'attache d'un outil de travail pour manipuler/lever des objets peut affecter les performances de levage de la machine.

La capacité de levage varie de ± 5 % pour tous les patins de chaîne disponibles.

Référez-vous systématiquement au Guide d'utilisation et d'entretien adéquat pour obtenir des informations sur un produit spécifique.

Spécifications de la pelle hydraulique 335

Capacités de levage de la flèche normale – Contrepoids : 7,7 tm (16 980 lb) – Sans godet, levage pour charges lourdes : activé

Train de roulement long

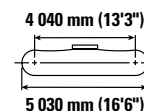
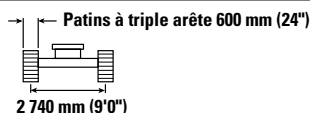
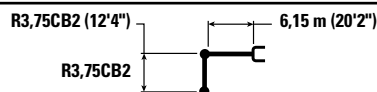

		1,5 m/5,0 ft		3,0 m/10,0 ft		4,5 m/15,0 ft		6,0 m/20,0 ft		7,5 m/25,0 ft		9,0 m/30,0 ft		m ft/in		
		kg lb	kg lb	kg lb	kg lb	kg lb	kg lb	kg lb	kg lb	kg lb	kg lb	kg lb	kg lb	kg lb	kg lb	kg lb
9,0 30,0 ft	kg lb							*16 500 *16 500						*6 050 *13 500	*6 050 *13 500	6,78 21'8"
7,5 m 25,0 ft	kg lb									*7 200 *15 100	6 150 13 150			*5 550 *12 250	5 400 12 150	8,04 26'1"
6,0 m 20,0 ft	kg lb							*7 700 *16 750	*7 700 *16 750	*7 300 *16 000	6 100 13 050			*5 350 *11 800	4 550 10 050	8,88 28'11"
4,5 m 15,0 ft	kg lb					*10 500 *22 550	*10 500 *22 550	*8 800 *19 050	8 400 18 100	*7 850 *17 050	5 900 12 650	6 800 14 550	4 350 9 350	*5 400 *11 800	4 050 8 950	9,39 30'8"
3,0 m 10,0 ft	kg lb					*13 400 *28 800	12 300 26 550	*10 200 *22 000	7 950 17 100	*8 550 *18 550	5 650 12 150	6 650 14 300	4 250 9 100	*5 550 *12 200	3 800 8 350	9,65 31'7"
1,5 m 5,0 ft	kg lb					*15 750 *34 000	11 450 24 600	*11 450 *24 750	7 500 16 150	8 600 18 500	5 400 11 650	6 550 14 050	4 150 8 850	5 850 12 900	3 700 8 150	9,67 31'8"
0 m 0 ft	kg lb			*8 300 *18 950	*8 300 *18 950	*16 800 *36 350	10 950 23 500	11 800 25 400	7 200 15 450	8 400 18 100	5 250 11 250	6 450 13 850	4 050 8 650	6 000 13 200	3 750 8 300	9,45 30'11"
-1,5 m -5,0 ft	kg lb	*8 350 *18 600	*8 350 *18 600	*12 900 *29 200	*12 900 *29 200	*16 600 *35 950	10 750 23 100	11 650 25 000	7 000 15 100	8 300 17 850	5 150 11 050			6 450 14 200	4 050 8 900	8,97 29'4"
-3,0 m -10,0 ft	kg lb	*13 400 *30 050	*13 400 *30 050	*19 150 *43 450	*19 150 *43 450	*15 250 *33 000	10 800 23 200	*11 500 *24 800	7 000 15 100	8 300 17 900	5 150 11 100			7 350 16 300	4 600 10 200	8,18 26'8"
-4,5 m -15,0 ft	kg lb			*17 050 *36 600	*17 050 *36 600	*12 650 *27 050	11 000 23 700	*9 450 *20 050	7 150 15 450					*7 400 *16 200	5 850 13 050	6,99 22'8"



ISO 10567:2007



* Indique que la charge est limitée par la capacité de levage hydraulique plutôt que par la charge limite d'équilibre. Les capacités de levage ci-dessus sont conformes à la norme ISO 10567:2007 relative à la capacité de levage des pelles hydrauliques. Elles ne dépassent pas 87 % de la capacité de levage hydraulique ou 75 % de la charge limite d'équilibre. Le poids de tous les accessoires de levage doit être soustrait des capacités de levage indiquées ci-dessus. Les capacités de levage sont établies pour une machine positionnée sur une surface ferme et uniforme. L'utilisation d'un point d'attache d'un outil de travail pour manipuler/lever des objets peut affecter les performances de levage de la machine.

La capacité de levage varie de ±5 % pour tous les patins de chaîne disponibles.









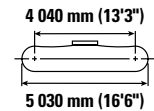
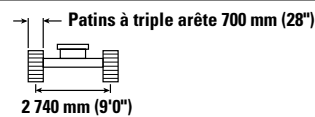
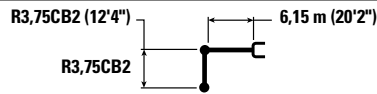



Référez-vous systématiquement au Guide d'utilisation et d'entretien adéquat pour obtenir des informations sur un produit spécifique.

Spécifications de la pelle hydraulique 335

Capacités de levage de la flèche normale – Contrepoids : 7,7 tm (16 980 lb) – Sans godet, levage pour charges lourdes : activé

Train de roulement long



		1,5 m/5,0 ft		3,0 m/10,0 ft		4,5 m/15,0 ft		6,0 m/20,0 ft		7,5 m/25,0 ft		9,0 m/30,0 ft				m ft/in
																
9,0 30,0 ft	kg lb							*16 500 *16 500						*6 050 *13 500	*6 050 *13 500	6,78 21'8"
7,5 m 25,0 ft	kg lb									*7 200 *15 100	6 200 13 250			*5 550 *12 250	5 450 12 250	8,04 26'1"
6,0 m 20,0 ft	kg lb							*7 700 *16 750	*7 700 *16 750	*7 300 *16 000	6 150 13 200			*5 350 *11 800	4 600 10 150	8,88 28'11"
4,5 m 15,0 ft	kg lb					*10 500 *22 550	*10 500 *22 550	*8 800 *19 050	8 500 18 250	*7 850 *17 050	5 950 12 800	6 850 *14 600	4 400 9 450	*5 400 *11 800	4 100 9 050	9,39 30'8"
3,0 m 10,0 ft	kg lb					*13 400 *28 800	12 450 26 800	*10 200 *22 000	8 000 17 250	*8 550 *18 550	5 700 12 300	6 750 14 500	4 300 9 250	*5 550 *12 200	3 850 8 450	9,65 31'7"
1,5 m 5,0 ft	kg lb					*15 750 *34 000	11 550 24 900	*11 450 *24 750	7 600 16 300	8 700 18 750	5 500 11 800	6 600 14 200	4 200 8 950	*5 900 *12 950	3 750 8 250	9,67 31'8"
0 m 0 ft	kg lb			*8 300 *18 950	*8 300 *18 950	*16 800 *36 350	11 050 23 800	11 950 25 700	7 250 15 650	8 500 18 300	5 300 11 400	6 500 14 000	4 100 8 800	6 100 13 350	3 800 8 400	9,45 30'11"
-1,5 m -5,0 ft	kg lb	*8 350 *18 600	*8 350 *18 600	*12 900 *29 200	*12 900 *29 200	*16 600 *35 950	10 900 23 400	11 750 25 300	7 100 15 300	8 400 18 050	5 200 11 200			6 500 14 350	4 100 9 000	8,97 29'4"
-3,0 m -10,0 ft	kg lb	*13 400 *30 050	*13 400 *30 050	*19 150 *43 450	*19 150 *43 450	*15 250 *33 000	10 900 23 450	*11 500 *24 800	7 100 15 300	8 400 18 100	5 200 11 250			7 450 16 500	4 650 10 300	8,18 26'8"
-4,5 m -15,0 ft	kg lb			*17 050 *36 600	*17 050 *36 600	*12 650 *27 050	11 150 23 950	*9 450 *20 050	7 250 15 650					*7 400 *16 200	5 900 13 200	6,99 22'8"



ISO 10567:2007



* Indique que la charge est limitée par la capacité de levage hydraulique plutôt que par la charge limite d'équilibre. Les capacités de levage ci-dessus sont conformes à la norme ISO 10567:2007 relative à la capacité de levage des pelles hydrauliques. Elles ne dépassent pas 87 % de la capacité de levage hydraulique ou 75 % de la charge limite d'équilibre. Le poids de tous les accessoires de levage doit être soustrait des capacités de levage indiquées ci-dessus. Les capacités de levage sont établies pour une machine positionnée sur une surface ferme et uniforme. L'utilisation d'un point d'attache d'un outil de travail pour manipuler/lever des objets peut affecter les performances de levage de la machine.

La capacité de levage varie de ±5 % pour tous les patins de chaîne disponibles.









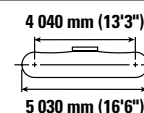
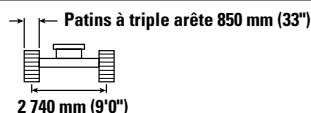
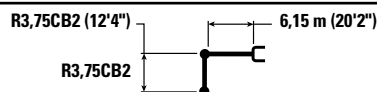



Référez-vous systématiquement au Guide d'utilisation et d'entretien adéquat pour obtenir des informations sur un produit spécifique.

Spécifications de la pelle hydraulique 335

Capacités de levage de la flèche normale – Contrepoids : 7,7 tm (16 980 lb) – Sans godet, levage pour charges lourdes : activé

Train de roulement long



		1,5 m/5,0 ft		3,0 m/10,0 ft		4,5 m/15,0 ft		6,0 m/20,0 ft		7,5 m/25,0 ft		9,0 m/30,0 ft				m ft/in
																
9,0 30,0 ft	kg lb							*16 500 *16 500						*6 050 *13 500	*6 050 *13 500	6,78 21'8"
7,5 m 25,0 ft	kg lb									*7 200 *15 100	6 350 13 600			*5 550 *12 250	*5 550 *12 250	8,04 26'1"
6,0 m 20,0 ft	kg lb							*7 700 *16 750	*7 700 *16 750	*7 300 *16 000	6 300 13 500			*5 350 *11 800	4 700 10 450	8,88 28'11"
4,5 m 15,0 ft	kg lb					*10 500 *22 550	*10 500 *22 550	*8 800 *19 050	8 700 18 700	*7 850 *17 050	6 100 13 150	7 050 *14 600	4 550 9 750	*5 400 *11 800	4 200 9 300	9,39 30'8"
3,0 m 10,0 ft	kg lb					*13 400 *28 800	12 750 27 500	*10 200 *22 000	8 250 17 750	*8 550 *18 550	5 900 12 650	6 950 14 900	4 450 9 500	*5 550 *12 200	3 950 8 700	9,65 31'7"
1,5 m 5,0 ft	kg lb					*15 750 *34 000	11 900 25 550	*11 450 *24 750	7 800 16 800	8 950 19 250	5 650 12 150	6 800 14 600	4 300 9 250	*5 900 *12 950	3 850 8 500	9,67 31'8"
0 m 0 ft	kg lb			*8 300 *18 950	*8 300 *18 950	*16 800 *36 350	11 400 24 450	*12 200 26 400	7 500 16 100	8 750 18 800	5 450 11 750	6 700 14 400	4 200 9 050	6 250 13 750	3 950 8 650	9,45 30'11"
-1,5 m -5,0 ft	kg lb	*8 350 *18 600	*8 350 *18 600	*12 900 *29 200	*12 900 *29 200	*16 600 *35 950	11 200 24 050	12 100 26 000	7 300 15 750	8 650 18 600	5 350 11 550			6 700 14 800	4 200 9 300	8,97 29'4"
-3,0 m -10,0 ft	kg lb	*13 400 *30 050	*13 400 *30 050	*19 150 *43 450	*19 150 *43 450	*15 250 *33 000	11 250 24 150	*11 500 *24 800	7 300 15 750	8 650 18 600	5 350 11 550			*7 600 *16 800	4 800 10 650	8,18 26'8"
-4,5 m -15,0 ft	kg lb			*17 050 *36 600	*17 050 *36 600	*12 650 *27 050	11 450 24 650	*9 450 *20 050	7 450 16 100					*7 400 *16 200	6 100 13 600	6,99 22'8"



ISO 10567:2007



* Indique que la charge est limitée par la capacité de levage hydraulique plutôt que par la charge limite d'équilibre. Les capacités de levage ci-dessus sont conformes à la norme ISO 10567:2007 relative à la capacité de levage des pelles hydrauliques. Elles ne dépassent pas 87 % de la capacité de levage hydraulique ou 75 % de la charge limite d'équilibre. Le poids de tous les accessoires de levage doit être soustrait des capacités de levage indiquées ci-dessus. Les capacités de levage sont établies pour une machine positionnée sur une surface ferme et uniforme. L'utilisation d'un point d'attache d'un outil de travail pour manipuler/lever des objets peut affecter les performances de levage de la machine.

La capacité de levage varie de ±5 % pour tous les patins de chaîne disponibles.









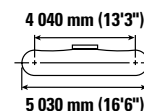
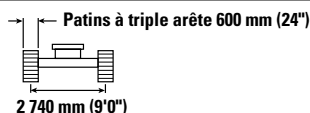
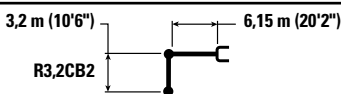



Référez-vous systématiquement au Guide d'utilisation et d'entretien adéquat pour obtenir des informations sur un produit spécifique.

Spécifications de la pelle hydraulique 335

Capacités de levage de la flèche normale – Contrepoids : 5,0 tm (11 023 lb) – Sans godet, levage pour charges lourdes : activé, lame relevée

Train de roulement long, lame 3 440 mm (11'3")



		1,5 m/5,0 ft		3,0 m/10,0 ft		4,5 m/15,0 ft		6,0 m/20,0 ft		7,5 m/25,0 ft		9,0 m/30,0 ft				m ft/in
																
9,0 30,0 ft	kg lb							*7 450 *17 450	*7 450 17 450					*7 250 *16 150	*7 250 *16 150	6,04 19'3"
7,5 m 25,0 ft	kg lb							*8 000 *17 600	*8 000 17 450					*6 500 *14 450	5 600 12 550	7,44 24'1"
6,0 m 20,0 ft	kg lb							*8 500 *18 450	7 950 17 100	7 900 16 900	5 500 11 800			*6 250 *13 800	4 550 10 150	8,33 27'2"
4,5 m 15,0 ft	kg lb			*16 950 *35 950	*16 950 *35 950	*11 750 *25 250	*11 750 *25 250	*9 550 *20 700	7 600 16 350	7 700 16 550	5 350 11 450			5 800 12 850	4 000 8 900	8,88 29'0"
3,0 m 10,0 ft	kg lb					*14 550 *31 300	11 050 23 750	10 700 22 950	7 150 15 450	7 500 16 050	5 150 11 000	5 600 12 000	3 850 8 250	5 450 12 000	3 750 8 250	9,16 30'0"
1,5 m 5,0 ft	kg lb					*16 500 35 600	10 300 22 150	10 250 22 000	6 800 14 600	7 250 15 600	4 900 10 600	5 500 11 800	3 750 8 050	5 350 11 750	3 650 8 000	9,17 30'1"
0 m 0 ft	kg lb			*7 250 *16 550	*7 250 *16 550	16 200 34 650	9 950 21 350	9 950 21 400	6 550 14 050	7 100 15 250	4 750 10 250			5 500 12 100	3 750 8 200	8,94 29'3"
-1,5 m -5,0 ft	kg lb	*8 950 *20 000	*8 950 *20 000	*13 550 *30 750	*13 550 *30 750	16 100 34 450	9 850 21 150	9 850 21 150	6 450 13 800	7 000 15 100	4 700 10 150			5 950 13 150	4 050 8 900	8,43 27'7"
-3,0 m -10,0 ft	kg lb			*19 600 *42 450	*19 600 *42 450	*14 600 *31 550	9 950 21 400	9 900 21 250	6 450 13 900	7 100	4 800			7 000 15 500	4 700 10 450	7,59 24'9"
-4,5 m -15,0 ft	kg lb			*14 650 *31 350	*14 650 *31 350	*11 300 *24 050	10 250 22 050	*8 200 *16 950	6 700 14 500					*7 500 *16 350	6 300 14 200	6,28 20'3"



ISO 10567:2007



* Indique que la charge est limitée par la capacité de levage hydraulique plutôt que par la charge limite d'équilibre. Les capacités de levage ci-dessus sont conformes à la norme ISO 10567:2007 relative à la capacité de levage des pelles hydrauliques. Elles ne dépassent pas 87 % de la capacité de levage hydraulique ou 75 % de la charge limite d'équilibre. Le poids de tous les accessoires de levage doit être soustrait des capacités de levage indiquées ci-dessus. Les capacités de levage sont établies pour une machine positionnée sur une surface ferme et uniforme. L'utilisation d'un point d'attache d'un outil de travail pour manipuler/lever des objets peut affecter les performances de levage de la machine.

La capacité de levage varie de ±5 % pour tous les patins de chaîne disponibles.









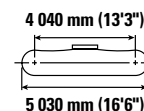
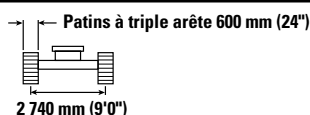
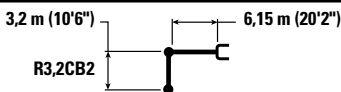



Référez-vous systématiquement au Guide d'utilisation et d'entretien adéquat pour obtenir des informations sur un produit spécifique.

Spécifications de la pelle hydraulique 335

Capacités de levage de la flèche normale – Contrepoids : 5,0 tm (11 023 lb) – Sans godet, levage pour charges lourdes : activé, lame abaissée

Train de roulement long, lame 3 440 mm (11'3")



		1,5 m/5,0 ft		3,0 m/10,0 ft		4,5 m/15,0 ft		6,0 m/20,0 ft		7,5 m/25,0 ft		9,0 m/30,0 ft				m ft/in
																
9,0 30,0 ft	kg lb							*7 450	*7 450					*7 250	*7 250	6,04 19'3"
7,5 m 25,0 ft	kg lb							*8 000	*8 000					*6 500	6 150	7,44 24'1"
6,0 m 20,0 ft	kg lb							*8 500	*8 500	*7 950	6 000			*6 250	5 000	8,33 27'2"
4,5 m 15,0 ft	kg lb			*16 950	*16 950	*11 750	*11 750	*9 550	8 350	*8 400	5 850			*6 250	4 450	8,88 29'0"
3,0 m 10,0 ft	kg lb					*14 550	12 300	*10 850	7 900	*9 000	5 650	*7 850	4 250	*6 450	4 150	9,16 30'0"
1,5 m 5,0 ft	kg lb					*16 500	11 500	*11 950	7 500	*9 600	5 450	*8 100	4 150	*6 900	4 050	9,17 30'1"
0 m 0 ft	kg lb			*7 250	*7 250	*17 050	11 150	*12 500	7 250	*9 850	5 300			*7 650	4 150	8,94 29'3"
-1,5 m -5,0 ft	kg lb	*8 950	*8 950	*13 550	*13 550	*16 350	11 050	*12 250	7 150	*9 550	5 250			*8 100	4 500	8,43 27'7"
-3,0 m -10,0 ft	kg lb			*19 600	*19 600	*14 600	11 150	*11 100	7 200	*8 200	5 300			*8 000	5 250	7,59 24'9"
-4,5 m -15,0 ft	kg lb			*14 650	*14 650	*11 300	*11 300	*8 200	7 450					*7 500	7 000	6,28 20'3"



ISO 10567:2007



* Indique que la charge est limitée par la capacité de levage hydraulique plutôt que par la charge limite d'équilibre. Les capacités de levage ci-dessus sont conformes à la norme ISO 10567:2007 relative à la capacité de levage des pelles hydrauliques. Elles ne dépassent pas 87 % de la capacité de levage hydraulique ou 75 % de la charge limite d'équilibre. Le poids de tous les accessoires de levage doit être soustrait des capacités de levage indiquées ci-dessus. Les capacités de levage sont établies pour une machine positionnée sur une surface ferme et uniforme. L'utilisation d'un point d'attache d'un outil de travail pour manipuler/lever des objets peut affecter les performances de levage de la machine.

La capacité de levage varie de ±5 % pour tous les patins de chaîne disponibles.









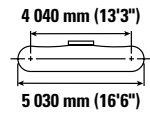
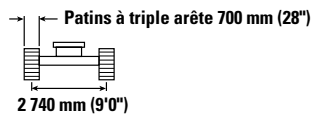
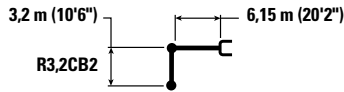



Référez-vous systématiquement au Guide d'utilisation et d'entretien adéquat pour obtenir des informations sur un produit spécifique.

Spécifications de la pelle hydraulique 335

Capacités de levage de la flèche normale – Contrepoids : 5,0 tm (11 023 lb) – Sans godet, levage pour charges lourdes : activé, lame relevée

Train de roulement long, lame 3 440 mm (11'3")



		1,5 m/5,0 ft		3,0 m/10,0 ft		4,5 m/15,0 ft		6,0 m/20,0 ft		7,5 m/25,0 ft		9,0 m/30,0 ft				m ft/in
																
9,0 30,0 ft	kg lb							*7 450 *17 450	*7 450 *17 450					*7 250 *16 150	*7 250 *16 150	6,04 19'3"
7,5 m 25,0 ft	kg lb							*8 000 *17 600	*8 000 *17 600					*6 500 *14 450	5 650 12 700	7,44 24'1"
6,0 m 20,0 ft	kg lb							*8 500 *18 450	8 050 17 250	*7 950 17 100	5 550 11 900			*6 250 *13 800	4 600 10 250	8,33 27'2"
4,5 m 15,0 ft	kg lb			*16 950 *35 950	*16 950 *35 950	*11 750 *25 250	*11 750 *25 250	*9 550 *20 700	7 700 16 550	7 800 16 750	5 400 11 600			5 900 13 000	4 050 9 000	8,88 29'0"
3,0 m 10,0 ft	kg lb					*14 550 *31 300	11 150 24 050	10 800 23 250	7 250 15 600	7 600 16 300	5 200 11 150	5 650 12 150	3 900 8 350	5 500 12 150	3 800 8 350	9,16 30'0"
1,5 m 5,0 ft	kg lb					*16 500 *35 700	10 400 22 400	10 400 22 300	6 850 14 800	7 350 15 800	5 000 10 700	5 550 11 950	3 800 8 150	5 400 11 900	3 700 8 150	9,17 30'1"
0 m 0 ft	kg lb			*7 250 *16 550	*7 250 *16 550	16 400 35 100	10 050 21 600	10 100 21 700	6 600 14 250	7 200 15 450	4 850 10 400			5 550 12 250	3 800 8 300	8,94 29'3"
-1,5 m -5,0 ft	kg lb	*8 950 *20 000	*8 950 *20 000	*13 550 *30 750	*13 550 *30 750	16 300 34 900	10 000 21 450	10 000 21 450	6 500 14 000	7 100 15 300	4 800 10 300			6 050 13 300	4 100 9 000	8,43 27'7"
-3,0 m -10,0 ft	kg lb			*19 600 *42 450	*19 600 *42 450	*14 600 *31 550	10 100 21 650	10 000 21 550	6 550 14 100	7 200 14 100	4 850			7 100 15 700	4 800 10 600	7,59 24'9"
-4,5 m -15,0 ft	kg lb			*14 650 *31 350	*14 650 *31 350	*11 300 *24 050	10 350 22 300	*8 200 *16 950	6 800 14 650					*7 500 *16 350	6 400 14 350	6,28 20'3"



ISO 10567:2007



* Indique que la charge est limitée par la capacité de levage hydraulique plutôt que par la charge limite d'équilibre. Les capacités de levage ci-dessus sont conformes à la norme ISO 10567:2007 relative à la capacité de levage des pelles hydrauliques. Elles ne dépassent pas 87 % de la capacité de levage hydraulique ou 75 % de la charge limite d'équilibre. Le poids de tous les accessoires de levage doit être soustrait des capacités de levage indiquées ci-dessus. Les capacités de levage sont établies pour une machine positionnée sur une surface ferme et uniforme. L'utilisation d'un point d'attache d'un outil de travail pour manipuler/lever des objets peut affecter les performances de levage de la machine.

La capacité de levage varie de ±5 % pour tous les patins de chaîne disponibles.









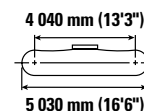
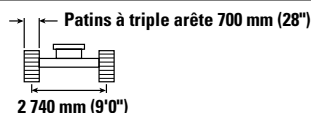
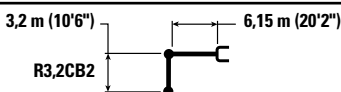



Référez-vous systématiquement au Guide d'utilisation et d'entretien adéquat pour obtenir des informations sur un produit spécifique.

Spécifications de la pelle hydraulique 335

Capacités de levage de la flèche normale – Contrepoids : 5,0 tm (11 023 lb) – Sans godet, levage pour charges lourdes : activé, lame abaissée

Train de roulement long, lame 3 440 mm (11'3")



		1,5 m/5,0 ft		3,0 m/10,0 ft		4,5 m/15,0 ft		6,0 m/20,0 ft		7,5 m/25,0 ft		9,0 m/30,0 ft				m ft/in
																
9,0 30,0 ft	kg lb							*7 450 *17 450	*7 450 *17 450					*7 250 *16 150	*7 250 *16 150	6,04 19'3"
7,5 m 25,0 ft	kg lb							*8 000 *17 600	*8 000 *17 600					*6 500 *14 450	6 200 13 900	7,44 24'1"
6,0 m 20,0 ft	kg lb							*8 500 *18 450	*8 500 *18 450	*7 950 *17 400	6 100 13 050			*6 250 *13 800	5 050 11 250	8,33 27'2"
4,5 m 15,0 ft	kg lb			*16 950 *35 950	*16 950 *35 950	*11 750 *25 250	*11 750 *25 250	*9 550 *20 700	8 450 18 150	*8 400 *18 250	5 950 12 750			*6 250 *13 800	4 500 9 900	8,88 29'0"
3,0 m 10,0 ft	kg lb					*14 550 *31 300	12 400 26 750	*10 850 *23 500	8 000 17 200	*9 000 *19 550	5 700 12 300	*7 850 *14 300	4 300 9 200	*6 450 *14 200	4 200 9 200	9,16 30'0"
1,5 m 5,0 ft	kg lb					*16 500 *35 700	11 650 25 050	*11 950 *25 850	7 600 16 350	*9 600 *20 750	5 500 11 850	*8 100 *15 900	4 200 9 050	*6 900 *15 150	4 100 9 000	9,17 30'1"
0 m 0 ft	kg lb			*7 250 *16 550	*7 250 *16 550	*17 050 *36 900	11 300 24 250	*12 500 *27 050	7 350 15 800	*9 850 *21 300	5 350 11 500			*7 650 *16 800	4 200 9 200	8,94 29'3"
-1,5 m -5,0 ft	kg lb	*8 950 *20 000	*8 950 *20 000	*13 550 *30 750	*13 550 *30 750	*16 350 *35 450	11 200 24 050	*12 250 *26 550	7 250 15 600	*9 550 *20 600	5 300 11 400			*8 100 *17 800	4 550 10 000	8,43 27'7"
-3,0 m -10,0 ft	kg lb			*19 600 *42 450	*19 600 *42 450	*14 600 *31 550	11 300 24 300	*11 100 *23 900	7 300 15 700	*8 200	5 350			*8 000 *17 650	5 300 11 750	7,59 24'9"
-4,5 m -15,0 ft	kg lb			*14 650 *31 350	*14 650 *31 350	*11 300 *24 050	*11 300 *24 050	*8 200 *16 950	7 550 16 250					*7 500 *16 350	7 100 15 900	6,28 20'3"



ISO 10567:2007



* Indique que la charge est limitée par la capacité de levage hydraulique plutôt que par la charge limite d'équilibre. Les capacités de levage ci-dessus sont conformes à la norme ISO 10567:2007 relative à la capacité de levage des pelles hydrauliques. Elles ne dépassent pas 87 % de la capacité de levage hydraulique ou 75 % de la charge limite d'équilibre. Le poids de tous les accessoires de levage doit être soustrait des capacités de levage indiquées ci-dessus. Les capacités de levage sont établies pour une machine positionnée sur une surface ferme et uniforme. L'utilisation d'un point d'attache d'un outil de travail pour manipuler/lever des objets peut affecter les performances de levage de la machine.

La capacité de levage varie de ± 5 % pour tous les patins de chaîne disponibles.









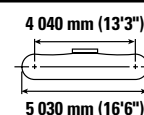
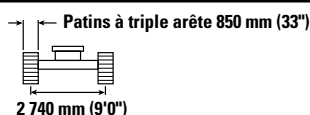
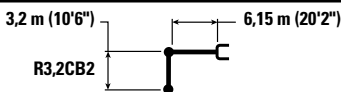

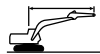

Référez-vous systématiquement au Guide d'utilisation et d'entretien adéquat pour obtenir des informations sur un produit spécifique.

Spécifications de la pelle hydraulique 335

Capacités de levage de la flèche normale – Contrepoids : 5,0 tm (11 023 lb) – Sans godet, levage pour charges lourdes : activé, lame relevée

Train de roulement long, lame 3 600 mm (11'10")



		1,5 m/5,0 ft		3,0 m/10,0 ft		4,5 m/15,0 ft		6,0 m/20,0 ft		7,5 m/25,0 ft		9,0 m/30,0 ft				m ft/in
																
9,0 30,0 ft	kg lb							*7 450	*7 450					*7 250	*7 250	6,04 19'3"
7,5 m 25,0 ft	kg lb							*8 000	*8 000					*6 500	5 850	7,44 24'1"
6,0 m 20,0 ft	kg lb							*8 500	8 300	*7 950	5 750			*6 250	4 800	8,33 27'2"
4,5 m 15,0 ft	kg lb			*16 950	*16 950	*11 750	*11 750	*9 550	7 950	8 050	5 600			6 050	4 200	8,88 29'0"
3,0 m 10,0 ft	kg lb					*14 550	11 500	*10 850	7 500	7 800	5 350	5 850	4 050	5 700	3 950	9,16 30'0"
1,5 m 5,0 ft	kg lb					*16 500	10 750	10 700	7 100	7 600	5 150	5 750	3 950	5 600	3 850	9,17 30'1"
0 m 0 ft	kg lb			*7 250	*7 250	16 900	10 400	10 400	6 850	7 400	5 000			5 750	3 950	8,94 29'3"
-1,5 m -5,0 ft	kg lb	*8 950	*8 950	*13 550	*13 550	*16 350	10 350	10 300	6 750	7 350	4 950			6 250	4 250	8,43 27'7"
-3,0 m -10,0 ft	kg lb			*19 600	*19 600	*14 600	10 450	10 350	6 800	7 450	5 050			7 300	4 950	7,59 24'9"
-4,5 m -15,0 ft	kg lb			*14 650	*14 650	*11 300	10 750	*8 200	7 050					*7 500	6 650	6,28 20'3"



ISO 10567:2007



* Indique que la charge est limitée par la capacité de levage hydraulique plutôt que par la charge limite d'équilibre. Les capacités de levage ci-dessus sont conformes à la norme ISO 10567:2007 relative à la capacité de levage des pelles hydrauliques. Elles ne dépassent pas 87 % de la capacité de levage hydraulique ou 75 % de la charge limite d'équilibre. Le poids de tous les accessoires de levage doit être soustrait des capacités de levage indiquées ci-dessus. Les capacités de levage sont établies pour une machine positionnée sur une surface ferme et uniforme. L'utilisation d'un point d'attache d'un outil de travail pour manipuler/lever des objets peut affecter les performances de levage de la machine.

La capacité de levage varie de ±5 % pour tous les patins de chaîne disponibles.









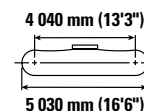
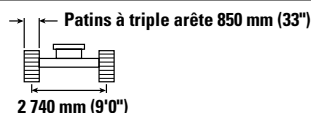
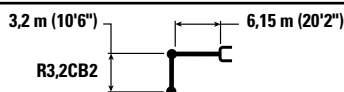



Référez-vous systématiquement au Guide d'utilisation et d'entretien adéquat pour obtenir des informations sur un produit spécifique.

Spécifications de la pelle hydraulique 335

Capacités de levage de la flèche normale – Contrepoids : 5,0 tm (11 023 lb) – Sans godet, levage pour charges lourdes : activé, lame abaissée

Train de roulement long, lame 3 600 mm (11'10")



		1,5 m/5,0 ft		3,0 m/10,0 ft		4,5 m/15,0 ft		6,0 m/20,0 ft		7,5 m/25,0 ft		9,0 m/30,0 ft				m ft/in
																
9,0 30,0 ft	kg lb							*7 450	*7 450					*7 250	*7 250	6,04 19'3"
7,5 m 25,0 ft	kg lb							*8 000	*8 000					*6 500	*6 500	7,44 24'1"
6,0 m 20,0 ft	kg lb							*8 500	*8 500	*7 950	6 450			*6 250	5 400	8,33 27'2"
4,5 m 15,0 ft	kg lb			*16 950	*16 950	*11 750	*11 750	*9 550	8 950	*8 400	6 300			*6 250	4 800	8,88 29'0"
3,0 m 10,0 ft	kg lb					*14 550	13 250	*10 850	8 500	*9 000	6 100	*7 850	4 600	*6 450	4 500	9,16 30'0"
1,5 m 5,0 ft	kg lb					*16 500	12 500	*11 950	8 150	*9 600	5 900	*8 100	4 500	*6 900	4 400	9,17 30'1"
0 m 0 ft	kg lb			*7 250	*7 250	*17 050	12 100	*12 500	7 850	*9 850	5 750			*7 650	4 500	8,94 29'3"
-1,5 m -5,0 ft	kg lb	*8 950	*8 950	*13 550	*13 550	*16 350	12 050	*12 250	7 750	*9 550	5 650			*8 100	4 850	8,43 27'7"
-3,0 m -10,0 ft	kg lb			*19 600	*19 600	*14 600	12 150	*11 100	7 800	*8 200	5 750			*8 000	5 650	7,59 24'9"
-4,5 m -15,0 ft	kg lb			*14 650	*14 650	*11 300	*11 300	*8 200	8 050					*7 500	*7 500	6,28 20'3"



ISO 10567:2007



* Indique que la charge est limitée par la capacité de levage hydraulique plutôt que par la charge limite d'équilibre. Les capacités de levage ci-dessus sont conformes à la norme ISO 10567:2007 relative à la capacité de levage des pelles hydrauliques. Elles ne dépassent pas 87 % de la capacité de levage hydraulique ou 75 % de la charge limite d'équilibre. Le poids de tous les accessoires de levage doit être soustrait des capacités de levage indiquées ci-dessus. Les capacités de levage sont établies pour une machine positionnée sur une surface ferme et uniforme. L'utilisation d'un point d'attache d'un outil de travail pour manipuler/lever des objets peut affecter les performances de levage de la machine.

La capacité de levage varie de ±5 % pour tous les patins de chaîne disponibles.









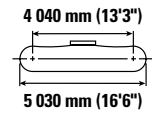
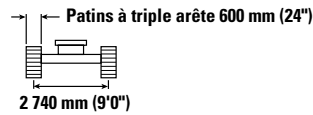
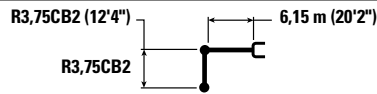

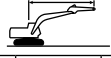

Référez-vous systématiquement au Guide d'utilisation et d'entretien adéquat pour obtenir des informations sur un produit spécifique.

Spécifications de la pelle hydraulique 335

Capacités de levage de la flèche normale – Contrepoids : 5,0 tm (11 023 lb) – Sans godet, levage pour charges lourdes : activé, lame relevée

Train de roulement long, lame 3 440 mm (11'3")



		1,5 m/5,0 ft		3,0 m/10,0 ft		4,5 m/15,0 ft		6,0 m/20,0 ft		7,5 m/25,0 ft		9,0 m/30,0 ft				m ft/in
																
9,0 30,0 ft	kg lb							*16 500 *16 500						*6 050 *13 500	*6 050 *13 500	6,78 21'8"
7,5 m 25,0 ft	kg lb									*7 200 *15 100	5 600 11 950			*5 550 *12 250	4 900 11 000	8,04 26'1"
6,0 m 20,0 ft	kg lb							*7 700 *16 750	*7 700 *16 750	*7 300 *16 000	5 550 11 900			*5 350 *11 800	4 100 9 100	8,88 28'11"
4,5 m 15,0 ft	kg lb					*10 500 *22 550	*10 500 *22 550	*8 800 *19 050	7 700 16 550	7 750 16 650	5 350 11 500	5 700 12 200	3 950 8 400	5 300 11 650	3 650 8 000	9,39 30'8"
3,0 m 10,0 ft	kg lb					*13 400 *28 800	11 250 24 250	*10 200 *22 000	7 200 15 550	7 500 16 050	5 100 11 000	5 550 11 950	3 800 8 200	4 950 10 950	3 400 7 450	9,65 31'7"
1,5 m 5,0 ft	kg lb					*15 750 *34 000	10 350 22 300	10 250 22 050	6 800 14 600	7 200 15 500	4 900 10 500	5 450 11 700	3 700 7 950	4 850 10 700	3 300 7 250	9,67 31'8"
0 m 0 ft	kg lb			*8 300 *18 950	*8 300 *18 950	16 150 34 550	9 850 21 200	9 900 21 250	6 450 13 900	7 000 15 100	4 700 10 100	5 350 11 500	3 600 7 750	5 000 10 950	3 350 7 400	9,45 30'11"
-1,5 m -5,0 ft	kg lb	*8 350 *18 600	*8 350 *18 600	*12 900 *29 200	*12 900 *29 200	15 900 34 050	9 700 20 800	9 750 20 900	6 300 13 550	6 900 14 850	4 600 9 900			5 350 11 800	3 600 7 900	8,97 29'4"
-3,0 m -10,0 ft	kg lb	*13 400 *30 050	*13 400 *30 050	*19 150 *43 450	*19 150 *42 900	*15 250 *33 000	9 700 20 900	9 700 20 850	6 300 13 550	6 900 14 900	4 600 9 900			6 150 13 600	4 100 9 100	8,18 26'8"
-4,5 m -15,0 ft	kg lb			*17 050 *36 600	*17 050 *36 600	*12 650 *27 050	9 950 21 400	*9 450 *20 050	6 450 13 900					*7 400 *16 200	5 250 11 750	6,99 22'8"



ISO 10567:2007



*Indique que la charge est limitée par la capacité de levage hydraulique plutôt que par la charge limite d'équilibre. Les capacités de levage ci-dessus sont conformes à la norme ISO 10567:2007 relative à la capacité de levage des pelles hydrauliques. Elles ne dépassent pas 87 % de la capacité de levage hydraulique ou 75 % de la charge limite d'équilibre. Le poids de tous les accessoires de levage doit être soustrait des capacités de levage indiquées ci-dessus. Les capacités de levage sont établies pour une machine positionnée sur une surface ferme et uniforme. L'utilisation d'un point d'attache d'un outil de travail pour manipuler/lever des objets peut affecter les performances de levage de la machine.

La capacité de levage varie de ±5 % pour tous les patins de chaîne disponibles.









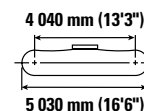
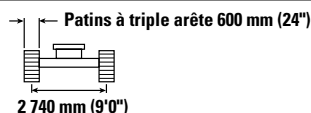
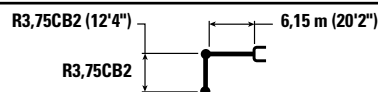



Référez-vous systématiquement au Guide d'utilisation et d'entretien adéquat pour obtenir des informations sur un produit spécifique.

Spécifications de la pelle hydraulique 335

Capacités de levage de la flèche normale – Contrepoids : 5,0 tm (11 023 lb) – Sans godet, levage pour charges lourdes : activé, lame abaissée

Train de roulement long, lame 3 440 mm (11'3")



		1,5 m/5,0 ft		3,0 m/10,0 ft		4,5 m/15,0 ft		6,0 m/20,0 ft		7,5 m/25,0 ft		9,0 m/30,0 ft				m ft/in
																
9,0 30,0 ft	kg lb							*16 500 *16 500						*6 050 *13 500	*6 050 *13 500	6,78 21'8"
7,5 m 25,0 ft	kg lb									*7 200 *15 100	6 150 13 100			*5 550 *12 250	5 400 12 100	8,04 26'1"
6,0 m 20,0 ft	kg lb							*7 700 *16 750	*7 700 *16 750	*7 300 *16 000	6 050 13 000			*5 350 *11 800	4 500 10 000	8,88 28'11"
4,5 m 15,0 ft	kg lb					*10 500 *22 550	*10 500 *22 550	*8 800 *19 050	8 450 18 150	*7 850 *17 050	5 900 12 650	*7 250 *14 600	4 350 9 250	*5 400 *11 800	4 000 8 850	9,39 30'8"
3,0 m 10,0 ft	kg lb					*13 400 *28 800	12 500 26 900	*10 200 *22 000	7 950 17 150	*8 550 *18 550	5 650 12 100	*7 550 *16 450	4 200 9 050	*5 550 *12 200	3 750 8 250	9,65 31'7"
1,5 m 5,0 ft	kg lb					*15 750 *34 000	11 600 24 950	*11 450 *24 750	7 500 16 150	*9 200 *20 000	5 400 11 600	*7 850 *17 050	4 100 8 800	*5 900 *12 950	3 650 8 050	9,67 31'8"
0 m 0 ft	kg lb			*8 300 *18 950	*8 300 *18 950	*16 800 *36 350	11 100 23 800	*12 200 *26 450	7 200 15 450	*9 650 *20 900	5 200 11 200	*7 950 *17 150	4 000 8 600	*6 450 *14 250	3 750 8 200	9,45 30'11"
-1,5 m -5,0 ft	kg lb	*8 350 *18 600	*8 350 *18 600	*12 900 *29 200	*12 900 *29 200	*16 600 *35 950	10 900 23 400	*12 300 *26 600	7 050 15 100	*9 600 *20 750	5 100 11 000			*7 450 *16 400	4 000 8 800	8,97 29'4"
-3,0 m -10,0 ft	kg lb	*13 400 *30 050	*13 400 *30 050	*19 150 *43 450	*19 150 *43 450	*15 250 *33 000	10 950 23 450	*11 500 *24 800	7 000 15 100	*8 800 *18 850	5 100 11 050			*7 600 *16 800	4 600 10 100	8,18 26'8"
-4,5 m -15,0 ft	kg lb			*17 050 *36 600	*17 050 *36 600	*12 650 *27 050	11 150 24 000	*9 450 *20 050	7 200 15 450					*7 400 *16 200	5 850 13 050	6,99 22'8"



ISO 10567:2007



* Indique que la charge est limitée par la capacité de levage hydraulique plutôt que par la charge limite d'équilibre. Les capacités de levage ci-dessus sont conformes à la norme ISO 10567:2007 relative à la capacité de levage des pelles hydrauliques. Elles ne dépassent pas 87 % de la capacité de levage hydraulique ou 75 % de la charge limite d'équilibre. Le poids de tous les accessoires de levage doit être soustrait des capacités de levage indiquées ci-dessus. Les capacités de levage sont établies pour une machine positionnée sur une surface ferme et uniforme. L'utilisation d'un point d'attache d'un outil de travail pour manipuler/lever des objets peut affecter les performances de levage de la machine.

La capacité de levage varie de ±5 % pour tous les patins de chaîne disponibles.









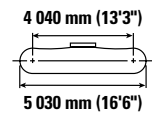
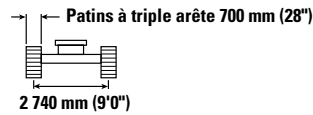
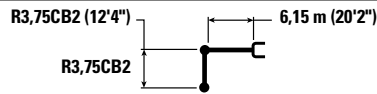

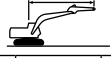

Référez-vous systématiquement au Guide d'utilisation et d'entretien adéquat pour obtenir des informations sur un produit spécifique.

Spécifications de la pelle hydraulique 335

Capacités de levage de la flèche normale – Contrepoids : 5,0 tm (11 023 lb) – Sans godet, levage pour charges lourdes : activé, lame relevée

Train de roulement long, lame 3 440 mm (11'3")



		1,5 m/5,0 ft		3,0 m/10,0 ft		4,5 m/15,0 ft		6,0 m/20,0 ft		7,5 m/25,0 ft		9,0 m/30,0 ft				m ft/in
																
9,0 30,0 ft	kg lb							*16 500	*16 500					*6 050 *13 500	*6 050 *13 500	6,78 21'8"
7,5 m 25,0 ft	kg lb								*7 200 *15 100	5 650 12 100				*5 550 *12 250	5 000 11 150	8,04 26'1"
6,0 m 20,0 ft	kg lb							*7 700 *16 750	*7 700 *16 750	*7 300 *16 000	5 600 12 000			*5 350 *11 800	4 150 9 200	8,88 28'11"
4,5 m 15,0 ft	kg lb				*10 500 *22 550	*10 500 *22 550	*8 800 *19 050	7 750 16 700	*7 850 *16 850	5 400 11 650	5 750 12 350	4 000 8 500	5 350 *11 800	3 700 8 150	9,39 30'8"	
3,0 m 10,0 ft	kg lb				*13 400 *28 800	11 400 24 500	*10 200 *22 000	7 300 15 700	7 600 16 300	5 200 11 150	5 650 12 100	3 850 8 300	5 050 11 100	3 450 7 550	9,65 31'7"	
1,5 m 5,0 ft	kg lb				*15 750 *34 000	10 500 22 550	10 400 22 350	6 850 14 750	7 300 15 700	4 950 10 650	5 500 11 850	3 750 8 050	4 950 10 850	3 350 7 350	9,67 31'8"	
0 m 0 ft	kg lb		*8 300 *18 950	*8 300 *18 950	16 350 35 000	10 000 21 500	10 050 21 550	6 550 14 100	7 100 15 300	4 750 10 250	5 400 11 650	3 650 7 850	5 050 11 100	3 400 7 500	9,45 30'11"	
-1,5 m -5,0 ft	kg lb	*8 350 *18 600	*12 900 *29 200	*12 900 *29 200	16 150 34 500	9 800 21 100	9 850 21 150	6 400 13 750	7 000 15 050	4 650 10 000			5 400 11 950	3 650 8 050	8,97 29'4"	
-3,0 m -10,0 ft	kg lb	*13 400 *30 050	*19 150 *43 450	*19 150 *43 450	*15 250 *33 000	9 850 21 150	9 850 21 150	6 400 13 750	7 000 15 100	4 650 10 050			6 200 13 750	4 200 9 250	8,18 26'8"	
-4,5 m -15,0 ft	kg lb		*17 050 *36 600	*17 050 *36 600	*12 650 *27 050	10 050 21 650	*9 450 *20 050	6 550 14 100					*7 400 *16 200	5 350 11 900	6,99 22'8"	



ISO 10567:2007



*Indique que la charge est limitée par la capacité de levage hydraulique plutôt que par la charge limite d'équilibre. Les capacités de levage ci-dessus sont conformes à la norme ISO 10567:2007 relative à la capacité de levage des pelles hydrauliques. Elles ne dépassent pas 87 % de la capacité de levage hydraulique ou 75 % de la charge limite d'équilibre. Le poids de tous les accessoires de levage doit être soustrait des capacités de levage indiquées ci-dessus. Les capacités de levage sont établies pour une machine positionnée sur une surface ferme et uniforme. L'utilisation d'un point d'attache d'un outil de travail pour manipuler/lever des objets peut affecter les performances de levage de la machine.

La capacité de levage varie de ± 5 % pour tous les patins de chaîne disponibles.









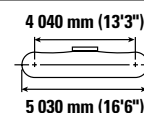
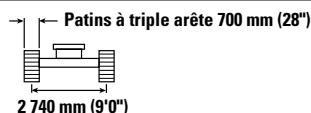
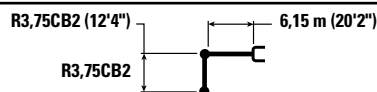



Référez-vous systématiquement au Guide d'utilisation et d'entretien adéquat pour obtenir des informations sur un produit spécifique.

Spécifications de la pelle hydraulique 335

Capacités de levage de la flèche normale – Contrepoids : 5,0 tm (11 023 lb) – Sans godet, levage pour charges lourdes : activé, lame abaissée

Train de roulement long, lame 3 440 mm (11'3")



		1,5 m/5,0 ft		3,0 m/10,0 ft		4,5 m/15,0 ft		6,0 m/20,0 ft		7,5 m/25,0 ft		9,0 m/30,0 ft				m ft/in
																
9,0 30,0 ft	kg lb							*16 500	*16 500					*6 050	*6 050	6,78 21'8"
7,5 m 25,0 ft	kg lb									*7 200	6 200			*5 550	5 450	8,04 26'1"
6,0 m 20,0 ft	kg lb							*7 700	*7 700	*7 300	6 150			*5 350	4 550	8,88 28'11"
4,5 m 15,0 ft	kg lb					*10 500	*10 500	*8 800	8 550	*7 850	5 950	*7 250	4 400	*5 400	4 050	9,39 30'8"
3,0 m 10,0 ft	kg lb					*13 400	12 650	*10 200	8 050	*8 550	5 700	*7 550	4 300	*5 550	3 800	9,65 31'7"
1,5 m 5,0 ft	kg lb					*15 750	11 750	*11 450	7 600	*9 200	5 450	*7 850	4 150	*5 900	3 700	9,67 31'8"
0 m 0 ft	kg lb			*8 300	*8 300	*16 800	11 200	*12 200	7 300	*9 650	5 300	*7 950	4 050	*6 450	3 800	9,45 30'11"
-1,5 m -5,0 ft	kg lb	*8 350	*8 350	*12 900	*12 900	*16 600	11 050	*12 300	7 150	*9 600	5 200			*7 450	4 050	8,97 29'4"
-3,0 m -10,0 ft	kg lb	*13 400	*13 400	*19 150	*19 150	*15 250	11 050	*11 500	7 100	*8 800	5 200			*7 600	4 650	8,18 26'8"
-4,5 m -15,0 ft	kg lb			*17 050	*17 050	*12 650	11 300	*9 450	7 250					*7 400	5 900	6,99 22'8"



ISO 10567:2007



* Indique que la charge est limitée par la capacité de levage hydraulique plutôt que par la charge limite d'équilibre. Les capacités de levage ci-dessus sont conformes à la norme ISO 10567:2007 relative à la capacité de levage des pelles hydrauliques. Elles ne dépassent pas 87 % de la capacité de levage hydraulique ou 75 % de la charge limite d'équilibre. Le poids de tous les accessoires de levage doit être soustrait des capacités de levage indiquées ci-dessus. Les capacités de levage sont établies pour une machine positionnée sur une surface ferme et uniforme. L'utilisation d'un point d'attache d'un outil de travail pour manipuler/lever des objets peut affecter les performances de levage de la machine.

La capacité de levage varie de ± 5 % pour tous les patins de chaîne disponibles.

Référez-vous systématiquement au Guide d'utilisation et d'entretien adéquat pour obtenir des informations sur un produit spécifique.

Spécifications de la pelle hydraulique 335

Capacités de levage de la flèche normale – Contrepoids : 5,0 tm (11 023 lb) – Sans godet, levage pour charges lourdes : activé, lame relevée

Train de roulement long, lame 3 600 mm (11'10")

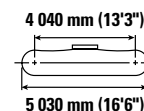
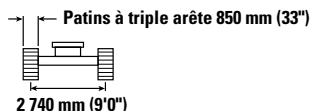
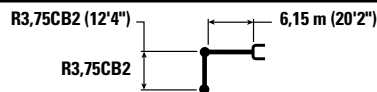

		1,5 m/5,0 ft		3,0 m/10,0 ft		4,5 m/15,0 ft		6,0 m/20,0 ft		7,5 m/25,0 ft		9,0 m/30,0 ft		m ft/in		
		kg lb	kg lb	kg lb	kg lb	kg lb	kg lb	kg lb	kg lb	kg lb	kg lb	kg lb	kg lb	kg lb	kg lb	kg lb
9,0 30,0 ft	kg lb							*16 500 *16 500						*6 050 *13 500	*6 050 *13 500	6,78 21'8"
7,5 m 25,0 ft	kg lb									*7 200 *15 100	5 850 12 500			*5 550 *12 250	5 150 11 550	8,04 26'1"
6,0 m 20,0 ft	kg lb							*7 700 *16 750	*7 700 *16 750	*7 300 *16 000	5 800 12 400			*5 350 *11 800	4 300 9 550	8,88 28'11"
4,5 m 15,0 ft	kg lb					*10 500 *22 550	*10 500 *22 550	*8 800 *19 050	8 000 17 250	*7 850 *17 050	5 600 12 050	5 950 12 750	4 150 8 850	*5 400 *11 800	3 800 8 450	9,39 30'8"
3,0 m 10,0 ft	kg lb					*13 400 *28 800	11 750 25 300	*10 200 *22 000	7 550 16 250	7 800 16 800	5 350 11 550	5 850 12 500	4 000 8 600	5 200 11 450	3 550 7 850	9,65 31'7"
1,5 m 5,0 ft	kg lb					*15 750 *34 000	10 850 23 350	10 700 23 000	7 100 15 300	7 550 16 200	5 150 11 000	5 700 12 250	3 900 8 350	5 100 11 200	3 500 7 650	9,67 31'8"
0 m 0 ft	kg lb			*8 300 *18 950	*8 300 *18 950	*16 800 *36 100	10 350 22 250	10 350 22 250	6 800 14 600	7 350 15 800	4 950 10 650	5 600 12 050	3 800 8 150	5 200 11 500	3 550 7 800	9,45 30'11"
-1,5 m -5,0 ft	kg lb	*8 350 *18 600	*8 350 *18 600	*12 900 *29 200	*12 900 *29 200	*16 600 *35 600	10 200 21 850	10 200 21 850	6 650 14 250	7 250 15 550	4 850 10 400			5 600 12 350	3 800 8 350	8,97 29'4"
-3,0 m -10,0 ft	kg lb	*13 400 *30 050	*13 400 *30 050	*19 150 *43 450	*19 150 *43 450	*15 250 *33 000	10 200 21 950	10 150 21 800	6 600 14 250	7 250 15 600	4 850 10 450			6 450 14 200	4 350 9 600	8,18 26'8"
-4,5 m -15,0 ft	kg lb			*17 050 *36 600	*17 050 *36 600	*12 650 *27 050	10 450 22 450	*9 450 *20 050	6 800 14 600					*7 400 *16 200	5 550 12 350	6,99 22'8"



ISO 10567:2007



* Indique que la charge est limitée par la capacité de levage hydraulique plutôt que par la charge limite d'équilibre. Les capacités de levage ci-dessus sont conformes à la norme ISO 10567:2007 relative à la capacité de levage des pelles hydrauliques. Elles ne dépassent pas 87 % de la capacité de levage hydraulique ou 75 % de la charge limite d'équilibre. Le poids de tous les accessoires de levage doit être soustrait des capacités de levage indiquées ci-dessus. Les capacités de levage sont établies pour une machine positionnée sur une surface ferme et uniforme. L'utilisation d'un point d'attache d'un outil de travail pour manipuler/lever des objets peut affecter les performances de levage de la machine.

La capacité de levage varie de ±5 % pour tous les patins de chaîne disponibles.









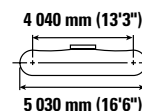
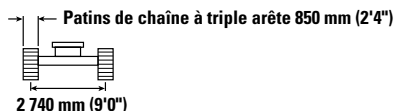
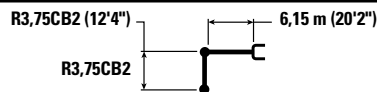



Référez-vous systématiquement au Guide d'utilisation et d'entretien adéquat pour obtenir des informations sur un produit spécifique.

Spécifications de la pelle hydraulique 335

Capacités de levage de la flèche normale – Contrepoids : 5,0 tm (11 023 lb) – Sans godet, levage pour charges lourdes : activé, lame abaissée

Train de roulement long, lame 3 600 mm (11'10")



		1,5 m/5,0 ft		3,0 m/10,0 ft		4,5 m/15,0 ft		6,0 m/20,0 ft		7,5 m/25,0 ft		9,0 m/30,0 ft				m ft/in
																
9,0 30,0 ft	kg lb							*16 500	*16 500					*6 050	*6 050	6,78 21'8"
7,5 m 25,0 ft	kg lb									*7 200	6 600			*5 550	*5 550	8,04 26'1"
6,0 m 20,0 ft	kg lb							*7 700	*7 700	*7 300	6 500			*5 350	4 850	8,88 28'11"
4,5 m 15,0 ft	kg lb					*10 500	*10 500	*8 800	*8 800	*7 850	6 350	*7 250	4 700	*5 400	4 350	9,39 30'8"
3,0 m 10,0 ft	kg lb					*13 400	*13 400	*10 200	8 600	*8 550	6 100	*7 550	4 550	*5 550	4 100	9,65 31'7"
1,5 m 5,0 ft	kg lb					*15 750	12 550	*11 450	8 150	*9 200	5 850	*7 850	4 450	*5 900	4 000	9,67 31'8"
0 m 0 ft	kg lb			*8 300	*8 300	*16 800	12 050	*12 200	7 800	*9 650	5 650	*7 950	4 350	*6 450	4 050	9,45 30'11"
-1,5 m -5,0 ft	kg lb	*8 350	*8 350	*12 900	*12 900	*16 600	11 850	*12 300	7 650	*9 600	5 550			*7 450	4 350	8,97 29'4"
-3,0 m -10,0 ft	kg lb	*13 400	*13 400	*19 150	*19 150	*15 250	11 900	*11 500	7 650	*8 800	5 550			*7 600	4 950	8,18 26'8"
-4,5 m -15,0 ft	kg lb			*17 050	*17 050	*12 650	12 150	*9 450	7 800					*7 400	6 300	6,99 22'8"



ISO 10567:2007



* Indique que la charge est limitée par la capacité de levage hydraulique plutôt que par la charge limite d'équilibre. Les capacités de levage ci-dessus sont conformes à la norme ISO 10567:2007 relative à la capacité de levage des pelles hydrauliques. Elles ne dépassent pas 87 % de la capacité de levage hydraulique ou 75 % de la charge limite d'équilibre. Le poids de tous les accessoires de levage doit être soustrait des capacités de levage indiquées ci-dessus. Les capacités de levage sont établies pour une machine positionnée sur une surface ferme et uniforme. L'utilisation d'un point d'attache d'un outil de travail pour manipuler/lever des objets peut affecter les performances de levage de la machine.

La capacité de levage varie de ±5 % pour tous les patins de chaîne disponibles.

Référez-vous systématiquement au Guide d'utilisation et d'entretien adéquat pour obtenir des informations sur un produit spécifique.

Spécifications de la pelle hydraulique 335

Spécifications et compatibilité des godets – Amérique du Nord

		Contrepoids							5,0 tm (11 020 lb)				7,7 tm (16 980 lb)			
		Timonerie		Largeur		Capacité		Poids		Rem-plissage	Avec lame (relevée)				Sans lame	
											de 3 440 mm (11'3")		de 3 600 mm (11'10")			
		mm	in	m ³	yd ³	kg	lb	%	Flèche normale				Flèche normale			
									R3,2 (10'6")	R3,75 (12'4")	R3,2 (10'6")	R3,75 (12'4")	R3,2 (10'6")	R3,75 (12'4")		
À claveter (sans attache rapide)																
Capacité en usage normal	CB	600	24	0,63	0,83	700	1 543	100	●	●	●	●	●	●		
	CB	750	30	0,86	1,13	836	1 843	100	●	●	●	●	●	●		
	CB	900	36	1,09	1,43	943	2 079	100	●	●	●	●	●	●		
	CB	1 050	42	1,34	1,75	1 011	2 229	100	●	⊖	●	⊙	●	●		
	CB	1 200	48	1,58	2,07	1 106	2 439	100	⊖	○	⊙	⊖	⊙	⊖		
	CB	1 350	54	1,83	2,40	1 202	2 650	100	○	○	⊖	○	⊖	○		
Pour usage normal Larges pointes	CB	600	24	0,63	0,83	697	1 537	100	●	●	●	●	●	●		
	CB	750	30	0,86	1,13	834	1 839	100	●	●	●	●	●	●		
	CB	900	36	1,09	1,43	941	2 075	100	●	●	●	●	●	●		
	CB	1 050	42	1,34	1,75	1 008	2 223	100	●	⊙	●	⊙	●	●		
	CB	1 200	48	1,58	2,07	1 104	2 434	100	⊖	○	⊙	⊖	⊙	⊖		
	CB	1 350	54	1,83	2,40	1 199	2 644	100	○	○	⊖	○	⊖	○		
Extra-robuste	CB	600	24	0,52	0,68	730	1 608	100	●	●	●	●	●	●		
	CB	750	30	0,71	0,93	848	1 869	100	●	●	●	●	●	●		
	CB	900	36	0,91	1,19	941	2 075	100	●	●	●	●	●	●		
	CB	1 050	42	1,12	1,46	1 035	2 283	100	●	●	●	●	●	●		
	CB	1 200	48	1,33	1,74	1 107	2 440	100	⊙	⊖	●	⊙	●	⊙		
	CB	1 350	54	1,54	2,02	1 205	2 657	100	⊖	○	⊙	⊖	⊙	⊖		
	CB	1 500	60	1,76	2,30	1 298	2 861	100	○	◇	⊖	○	⊖	○		
	CB	1 650	66	1,97	2,58	1 375	3 031	100	○	◇	○	◇	⊖	○		
Surpuissant extra-robuste	CB	1 050	42	1,12	1,47	1 065	2 347	100	●	⊙	●	●	●	●		
	CB	1 200	48	1,33	1,73	1 143	2 519	100	⊙	⊖	●	⊙	●	⊙		
	CB	1 350	54	1,53	2,01	1 246	2 748	100	⊖	○	⊙	⊖	⊙	⊖		
Usage très intensif	CB	600	24	0,52	0,68	752	1 657	90	●	●	●	●	●	●		
	CB	750	30	0,71	0,93	912	2 010	90	●	●	●	●	●	●		
	CB	900	36	0,91	1,19	995	2 194	90	●	●	●	●	●	●		
	CB	1 050	42	1,12	1,46	1 094	2 411	90	●	●	●	●	●	●		
	CB	1 200	48	1,33	1,74	1 172	2 583	90	●	⊙	●	⊙	●	●		
Charge maximale, à claveter (charge utile + godet)									kg	3 735	3 300	3 974	3 522	4 210	3 740	
									lb	8 234	7 275	8 761	7 764	9 281	8 245	

Les charges ci-dessus sont conformes à la norme EN474 relative aux pelles hydrauliques, elles ne dépassent pas 87 % de la capacité de levage hydraulique ou 75 % de la charge limite d'équilibre, avec la timonerie avant complètement sortie au niveau du sol et le godet redressé. Si équipé d'une lame, la lame est considérée comme étant au niveau du sol.

La contenance est conforme à la norme ISO 7451:2007.

Poids du godet avec pointes normales.

Masse volumique maximale du matériau :

- 2 100 kg/m³ (3 500 lb/yd³)
- ⊙ 1 800 kg/m³ (3 000 lb/yd³)
- ⊖ 1 500 kg/m³ (2 500 lb/yd³)
- 1 200 kg/m³ (2 000 lb/yd³)
- ◇ 900 kg/m³ (1 500 lb/yd³)

Caterpillar recommande d'utiliser des outils de travail appropriés pour que nos clients puissent tirer le meilleur de nos produits. L'utilisation d'outils de travail, y compris les godets, non conformes aux recommandations ou aux spécifications de Caterpillar en matière de poids, de dimensions, de débit, de pression, etc., peut entraîner des performances non optimales, y compris mais sans y être limité, des baisses de production, de stabilité, de fiabilité et de longévité des composants. Toute utilisation incorrecte d'un outil de travail entraînant une oscillation, un effet de levier, la torsion ou le blocage des charges lourdes est susceptible de réduire la durée de vie de la flèche et du bras.

(suite à la page suivante)

Spécifications de la pelle hydraulique 335

Compatibilité et spécifications des godets – Amérique du Nord (suite)

		Contrepoids							5,0 tm (11 020 lb)				7,7 tm (16 980 lb)		
		Largeur		Capacité		Poids		Rem- plissage	Avec lame (relevée) de 3 440 mm (11'3")		Avec lame (relevée) de 3 600 mm (11'10")		Sans lame		
									R3,2 (10'6")	R3,75 (12'4")	R3,2 (10'6")	R3,75 (12'4")	R3,2 (10'6")	R3,75 (12'4")	
Timonerie		mm	in	m ³	yd ³	kg	lb	%	Flèche normale				Flèche normale		
Avec attache à accouplement par axes Cat															
Capacité en usage normal	CB	600	24	0,63	0,83	700	1 543	100	●	●			●	●	
	CB	750	30	0,86	1,13	836	1 843	100	●	●	●	●	●	●	
	CB	900	36	1,09	1,43	943	2 079	100	●	⊖	●	⊙	●	●	
	CB	1 050	42	1,34	1,75	1 011	2 229	100	⊖	○	⊙	⊖	⊙	⊖	
	CB	1 200	48	1,58	2,07	1 106	2 439	100	○	◇	⊖	○	⊖	○	
	CB	1 350	54	1,83	2,40	1 202	2 650	100	◇	◇	○	◇	○	◇	
Pour usage normal Larges pointes	CB	600	24	0,63	0,83	697	1 537	100	●	●	●	●	●	●	
	CB	750	30	0,86	1,13	834	1 839	100	●	●	●	●	●	●	
	CB	900	36	1,09	1,43	941	2 075	100	●	⊖	●	⊙	●	●	
	CB	1 050	42	1,34	1,75	1 008	2 223	100	⊖	○	⊙	⊖	●	⊖	
	CB	1 200	48	1,58	2,07	1 104	2 434	100	○	◇	⊖	○	⊖	○	
	CB	1 350	54	1,83	2,40	1 199	2 644	100	◇	◇	○	◇	○	◇	
Extra-robuste	CB	600	24	0,52	0,68	730	1 608	100	●	●	●	●	●	●	
	CB	750	30	0,71	0,93	848	1 869	100	●	●	●	●	●	●	
	CB	900	36	0,91	1,19	941	2 075	100	●	●	●	●	●	●	
	CB	1 050	42	1,12	1,46	1 035	2 283	100	⊙	⊖	●	⊙	●	⊙	
	CB	1 200	48	1,33	1,74	1 107	2 440	100	⊖	○	⊙	○	⊙	⊖	
	CB	1 350	54	1,54	2,02	1 205	2 657	100	○	◇	⊖	○	⊖	○	
	CB	1 500	60	1,76	2,30	1 298	2 861	100	◇	X	○	◇	○	◇	
	CB	1 650	66	1,97	2,58	1 375	3 031	100	◇	X	◇	X	○	◇	
Surpuissant extra-robuste	CB	1 050	42	1,12	1,47	1 065	2 347	100	⊙	⊖	●	⊙	●	⊙	
	CB	1 200	48	1,33	1,73	1 143	2 519	100	⊖	○	⊙	○	⊙	⊖	
	CB	1 350	54	1,53	2,01	1 246	2 748	100	○	◇	⊖	○	⊖	○	
Performances de l'attache à accouplement par axes extra-robuste	CB	750	30	0,70	0,91	876	1 931	100	●	●	●	●	●	●	
	CB	1 050	42	1,08	1,42	1 105	2 436	100	⊙	⊖	●	⊙	●	⊙	
	CB	1 200	48	1,28	1,68	1 186	2 614	100	⊖	○	⊙	○	⊙	⊖	
	CB	1 350	54	1,49	1,94	1 292	2 849	100	○	◇	⊖	○	⊖	○	
	CB	1 500	60	1,69	2,21	1 398	3 082	100	◇	X	○	◇	○	◇	
Usage très intensif	CB	600	24	0,52	0,68	752	1 657	90	●	●	●	●	●	●	
	CB	750	30	0,71	0,93	912	2 010	90	●	●	●	●	●	●	
	CB	900	36	0,91	1,19	995	2 194	90	●	●	●	●	●	●	
	CB	1 050	42	1,12	1,46	1 094	2 411	90	●	⊖	●	⊙	●	●	
	CB	1 200	48	1,33	1,74	1 172	2 583	90	⊖	○	⊙	⊖	●	⊖	
Performances de l'accouplement par axes à usage très intensif	CB	600	24	0,51	0,66	829	1 828	90	●	●	●	●	●	●	
	CB	900	36	0,88	1,16	1 057	2 331	90	●	●	●	●	●	●	
	CB	1 050	42	1,08	1,42	1 165	2 568	90	●	⊖	●	⊙	●	●	
	CB	1 200	48	1,28	1,68	1 252	2 760	100	⊖	○	⊙	○	⊙	⊖	
Charge maximale avec attache (charge utile + godet)								kg	3 209	2 774	3 447	2 996	3 684	3 214	
								lb	7 074	6 115	7 600	6 604	8 121	7 085	

Les charges ci-dessus sont conformes à la norme EN474 relative aux pelles hydrauliques, elles ne dépassent pas 87 % de la capacité de levage hydraulique ou 75 % de la charge limite d'équilibre, avec la timonerie avant complètement sortie au niveau du sol et le godet redressé. Si équipé d'une lame, la lame est considérée comme étant au niveau du sol.

La contenance est conforme à la norme ISO 7451:2007.

Poids du godet avec pointes normales.

Masse volumique maximale du matériau :

- 2 100 kg/m³ (3 500 lb/yd³)
- ⊙ 1 800 kg/m³ (3 000 lb/yd³)
- ⊖ 1 500 kg/m³ (2 500 lb/yd³)
- 1 200 kg/m³ (2 000 lb/yd³)
- ◇ 900 kg/m³ (1 500 lb/yd³)
- X Non recommandé

Spécifications de la pelle hydraulique 335

Compatibilité et spécifications des godets – Amérique du Nord (suite)

		Contrepoids							5,0 tm (11 020 lb)				7,7 tm (16 980 lb)	
									Avec lame (relevée) de 3 440 mm (11'3")		Avec lame (relevée) de 3 600 mm (11'10")		Sans lame	
	Timonerie	Largeur		Capacité		Poids		Rem- plissage %	Flèche normale				Flèche normale	
		mm	in	m ³	yd ³	kg	lb		R3,2 (10'6")	R3,75 (12'4")	R3,2 (10'6")	R3,75 (12'4")	R3,2 (10'6")	R3,75 (12'4")
À CLAVETER TRS23 S70														
Extra-robuste – Pour nivellement	CB	2 000	79	1,60	2,09	1 004	2 213	100	○	◇	○	◇	⊖	○
Extra-robuste pour excavation	CB	1 500	59	1,50	1,96	1 289	2 842	100	◇	X	○	◇	○	◇
	CB	1 580	62	1,60	2,09	1 339	2 952	100	◇	X	◇	X	○	◇
Charge maximale, à claveter (charge utile + godet)								kg	2 868	2 433	3 107	2 655	3 343	2 873
								lb	6 323	5 364	6 849	5 853	7 370	6 334
Avec S70 TRS23 S70														
Extra-robuste pour nivellement	CB	2 000	79	1,60	2,09	1 004	2 213	100	◇	X	○	◇	○	◇
Extra-robuste pour excavation	CB	1 500	59	1,50	1,96	1 289	2 842	100	◇	X	◇	X	○	◇
	CB	1 580	62	1,60	2,09	1 339	2 952	100	X	X	◇	X	◇	X
Charge maximale, à claveter (charge utile + godet)								kg	2 644	2 209	2 883	2 431	3 119	2 649
								lb	5 829	4 870	6 355	5 359	6 876	5 840
À CLAVETER TRS23 S80														
Extra-robuste pour nivellement	CB	2 000	79	1,60	2,09	1 084	2 390	100	◇	X	○	◇	○	◇
Extra-robuste pour excavation	CB	1 500	59	1,50	1,96	1 340	2 954	100	◇	X	◇	X	○	◇
	CB	1 580	62	1,60	2,09	1 390	3 064	100	◇	X	◇	X	○	◇
Charge maximale, à claveter (charge utile + godet)								kg	2 785	2 350	3 024	2 572	3 260	2 790
								lb	6 140	5 181	6 666	5 670	7 187	6 151
Avec S80 TRS23 S80														
Extra-robuste pour nivellement	CB	2 000	79	1,60	2,09	1 084	2 390	100	X	X	◇	X	◇	X
Extra-robuste pour excavation	CB	1 500	59	1,50	1,96	1 340	2 954	100	X	X	X	X	◇	X
	CB	1 580	62	1,60	2,09	1 390	3 064	100	X	X	X	X	◇	X
Charge maximale, à claveter (charge utile + godet)								kg	2 367	1 932	2 606	2 154	2 842	2 372
								lb	5 218	4 259	5 745	4 748	6 266	5 229

Les charges ci-dessus sont conformes à la norme EN474 relative aux pelles hydrauliques, elles ne dépassent pas 87 % de la capacité de levage hydraulique ou 75 % de la charge limite d'équilibre, avec la timonerie avant complètement sortie au niveau du sol et le godet redressé. Si équipé d'une lame, la lame est considérée comme étant au niveau du sol.

La contenance est conforme à la norme ISO 7451:2007.

Poids du godet avec pointes normales.

Masse volumique maximale du matériau :

- ⊖ 1 500 kg/m³ (2 500 lb/yd³)
- 1 200 kg/m³ (2 000 lb/yd³)
- ◇ 900 kg/m³ (1 500 lb/yd³)
- X Non recommandé

Spécifications de la pelle hydraulique 335

Spécifications et compatibilité des godets – Europe

		Contrepoids							5,0 tm (11 020 lb)				7,7 tm (16 980 lb)		
		Largeur		Capacité		Poids		Rem-plissage	Avec lame (relevée) de 3 440 mm (11'3")		Avec lame (relevée) de 3 600 mm (11'10")		Sans lame		
	Timonerie	mm	in	m ³	yd ³	kg	lb	%	Flèche normale				Flèche normale		
									R3,2 (10'6")	R3,75 (12'4")	R3,2 (10'6")	R3,75 (12'4")	R3,2 (10'6")	R3,75 (12'4")	
À claveter (sans attache rapide)															
Usage normal	CB	750	30	0,71	0,93	733	1 616	100	●	●	●	●	●	●	
	CB	1 050	42	1,12	1,46	874	1 927	100	●	●	●	●	●	●	
	CB	1 200	48	1,33	1,74	938	2 068	100	●	⊙	●	⊙	●	●	
	CB	1 350	54	1,54	2,02	1 024	2 258	100	⊙	⊖	⊙	⊖	●	⊙	
	CB	1 500	60	1,76	2,30	1 088	2 399	100	⊖	○	⊖	○	⊙	⊖	
Usage normal – Sans ajusteur de godet	CB	600	24	0,52	0,68	611	1 347	100	●	●	●	●	●	●	
	CB	1 000	40	1,03	1,35	844	1 861	100	●	●	●	●	●	●	
	CB	1 350	54	1,54	2,01	1 018	2 245	100	⊙	⊖	⊙	⊖	●	⊙	
	CB	1 500	60	1,76	2,30	1 082	2 386	100	⊖	○	⊖	○	⊙	⊖	
	CB	1 600	63	1,86	2,43	1 112	2 452	100	○	○	⊖	○	⊖	○	
Extra-robuste	CB	1 350	54	1,54	2,02	1 142	2 518	100	⊖	○	⊙	⊖	⊙	⊖	
	CB	1 500	60	1,76	2,30	1 240	2 733	100	○	○	⊖	○	⊖	○	
	CB	1 650	66	1,97	2,58	1 312	2 892	100	○	◇	○	◇	⊖	○	
Usage très intensif	CB	1 350	54	1,56	2,04	1 234	2 721	90	⊙	⊖	⊙	⊖	●	⊙	
Charge maximale, à claveter (charge utile + godet)								kg	3 735	3 300	3 974	3 522	4 210	3 740	
								lb	8 234	7 275	8 761	7 764	9 281	8 245	

Les charges ci-dessus sont conformes à la norme EN474 relative aux pelles hydrauliques, elles ne dépassent pas 87 % de la capacité de levage hydraulique ou 75 % de la charge limite d'équilibre, avec la timonerie avant complètement sortie au niveau du sol et le godet redressé. Si équipé d'une lame, la lame est considérée comme étant au niveau du sol.

La contenance est conforme à la norme ISO 7451:2007.

Poids du godet avec pointes normales.

Masse volumique maximale du matériau :

- 2 100 kg/m³ (3 500 lb/yd³)
- ⊙ 1 800 kg/m³ (3 000 lb/yd³)
- ⊖ 1 500 kg/m³ (2 500 lb/yd³)
- 1 200 kg/m³ (2 000 lb/yd³)
- ◇ 900 kg/m³ (1 500 lb/yd³)

Caterpillar recommande d'utiliser des outils de travail appropriés pour que nos clients puissent tirer le meilleur de nos produits. L'utilisation d'outils de travail, y compris les godets, non conformes aux recommandations ou aux spécifications de Caterpillar en matière de poids, de dimensions, de débit, de pression, etc., peut entraîner des performances non optimales, y compris mais sans y être limité, des baisses de production, de stabilité, de fiabilité et de longévité des composants. Toute utilisation incorrecte d'un outil de travail entraînant une oscillation, un effet de levier, la torsion ou le blocage des charges lourdes est susceptible de réduire la durée de vie de la flèche et du bras.

(suite à la page suivante)

Spécifications de la pelle hydraulique 335

Spécifications et compatibilité des godets – Europe (suite)

		Contrepoids							5,0 tm (11 020 lb)				7,7 tm (16 980 lb)		
									Avec lame (relevée) de 3 440 mm (11'3")		Avec lame (relevée) de 3 600 mm (11'10")		Sans lame		
	Timonerie	Largeur		Capacité		Poids		Rem- plissage %	Flèche normale				Flèche normale		
		mm	in	m ³	yd ³	kg	lb		R3,2 (10'6")	R3,75 (12'4")	R3,2 (10'6")	R3,75 (12'4")	R3,2 (10'6")	R3,75 (12'4")	
Avec attache à accouplement par axes Cat															
Usage normal	CB	750	30	0,71	0,93	733	1 616	100	●	●	●	●	●	●	
	CB	1 050	42	1,12	1,46	874	1 927	100	●	⊖	●	⊙	●	●	
	CB	1 200	48	1,33	1,74	938	2 068	100	⊖	○	⊙	⊖	●	⊙	
	CB	1 350	54	1,54	2,02	1 024	2 258	100	○	◇	⊖	○	⊙	○	
	CB	1 500	60	1,76	2,30	1 088	2 399	100	○	◇	○	◇	⊖	○	
Usage normal – Sans ajusteur de godet	CB	600	24	0,52	0,68	611	1 347	100	●	●	●	●	●	●	
	CB	1 000	40	1,03	1,35	844	1 861	100	●	⊙	●	●	●	●	
	CB	1 350	54	1,54	2,01	1 018	2 245	100	○	◇	⊖	○	⊙	○	
	CB	1 500	60	1,76	2,30	1 082	2 386	100	○	◇	○	◇	⊖	○	
	CB	1 600	63	1,86	2,43	1 112	2 452	100	◇	◇	○	◇	○	◇	
Extra-robuste	CB	1 350	54	1,54	2,02	1 142	2 518	100	○	◇	⊖	○	⊖	○	
	CB	1 500	60	1,76	2,30	1 240	2 733	100	◇	◇	○	◇	○	◇	
	CB	1 650	66	1,97	2,58	1 312	2 892	100	◇	X	◇	X	○	◇	
Usage très intensif	CB	1 350	54	1,56	2,04	1 234	2 721	90	○	◇	⊖	○	⊙	○	
Charge maximale avec attache (charge utile + godet)								kg	3 209	2 774	3 447	2 996	3 684	3 214	
								lb	7 074	6 115	7 600	6 604	8 121	7 085	

Les charges ci-dessus sont conformes à la norme EN474 relative aux pelles hydrauliques, elles ne dépassent pas 87 % de la capacité de levage hydraulique ou 75 % de la charge limite d'équilibre, avec la timonerie avant complètement sortie au niveau du sol et le godet redressé. Si équipé d'une lame, la lame est considérée comme étant au niveau du sol.

La contenance est conforme à la norme ISO 7451:2007.

Poids du godet avec pointes normales.

Masse volumique maximale du matériau :

- 2 100 kg/m³ (3 500 lb/yd³)
- ⊙ 1 800 kg/m³ (3 000 lb/yd³)
- ⊖ 1 500 kg/m³ (2 500 lb/yd³)
- 1 200 kg/m³ (2 000 lb/yd³)
- ◇ 900 kg/m³ (1 500 lb/yd³)
- X Non recommandé

Caterpillar recommande d'utiliser des outils de travail appropriés pour que nos clients puissent tirer le meilleur de nos produits. L'utilisation d'outils de travail, y compris les godets, non conformes aux recommandations ou aux spécifications de Caterpillar en matière de poids, de dimensions, de débit, de pression, etc., peut entraîner des performances non optimales, y compris mais sans y être limité, des baisses de production, de stabilité, de fiabilité et de longévité des composants. Toute utilisation incorrecte d'un outil de travail entraînant une oscillation, un effet de levier, la torsion ou le blocage des charges lourdes est susceptible de réduire la durée de vie de la flèche et du bras.

(suite à la page suivante)

Spécifications de la pelle hydraulique 335

Spécifications et compatibilité des godets – Europe (suite)

		Contrepoids							5,0 tm (11 020 lb)				7,7 tm (16 980 lb)		
									Avec lame (relevée) de 3 440 mm (11'3")		Avec lame (relevée) de 3 600 mm (11'10")		Sans lame		
	Timonerie	Largeur		Capacité		Poids		Rem- plissage %	Flèche normale				Flèche normale		
		mm	in	m ³	yd ³	kg	lb		R3,2 (10'6")	R3,75 (12'4")	R3,2 (10'6")	R3,75 (12'4")	R3,2 (10'6")	R3,75 (12'4")	
Avec attache CW 40															
Usage normal	CB	750	30	0,71	0,93	641	1 413	100	●	●	●	●	●	●	
	CB	1 050	42	1,12	1,46	816	1 799	100	●	⊙	●	●	●	●	
	CB	1 200	48	1,33	1,74	880	1 940	100	⊙	⊖	●	⊙	●	⊙	
	CB	1 350	54	1,54	2,02	965	2 128	100	⊖	○	⊙	⊖	⊙	⊖	
	CB	1 500	60	1,76	2,30	1 029	2 269	100	○	◇	⊖	○	⊖	○	
Extra-robuste	CB	1 050	42	1,12	1,46	940	2 073	100	●	⊙	●	●	●	●	
	CB	1 350	54	1,54	2,02	1 083	2 388	100	⊖	○	⊖	○	⊙	⊖	
	CB	1 650	66	1,97	2,58	1 253	2 762	100	◇	◇	○	◇	○	◇	
Usage très intensif	CB	1 050	42	1,13	1,48	1 008	2 223	100	●	⊙	●	⊙	●	●	
	CB	1 350	54	1,56	2,04	1 196	2 637	100	⊖	○	⊖	○	⊙	⊖	
Usage normal – lame de nivellement	CB	1 500	59	1,71	2,24	1 066	2 350	100	○	◇	⊖	○	⊖	○	
	CB	1 600	63	1,86	2,43	1 135	2 503	100	○	◇			⊖	○	
Charge maximale, à claveter (charge utile + godet)								kg	3 442	3 007	3 681	3 229	3 917	3 447	
								lb	7 588	6 629	8 115	7 118	8 636	7 599	

Les charges ci-dessus sont conformes à la norme EN474 relative aux pelles hydrauliques, elles ne dépassent pas 87 % de la capacité de levage hydraulique ou 75 % de la charge limite d'équilibre, avec la timonerie avant complètement sortie au niveau du sol et le godet redressé. Si équipé d'une lame, la lame est considérée comme étant au niveau du sol.

La contenance est conforme à la norme ISO 7451:2007.

Poids du godet avec pointes normales.

Masse volumique maximale du matériau :

- 2 100 kg/m³ (3 500 lb/yd³)
- ⊙ 1 800 kg/m³ (3 000 lb/yd³)
- ⊖ 1 500 kg/m³ (2 500 lb/yd³)
- 1 200 kg/m³ (2 000 lb/yd³)
- ◇ 900 kg/m³ (1 500 lb/yd³)

Caterpillar recommande d'utiliser des outils de travail appropriés pour que nos clients puissent tirer le meilleur de nos produits. L'utilisation d'outils de travail, y compris les godets, non conformes aux recommandations ou aux spécifications de Caterpillar en matière de poids, de dimensions, de débit, de pression, etc., peut entraîner des performances non optimales, y compris mais sans y être limité, des baisses de production, de stabilité, de fiabilité et de longévité des composants. Toute utilisation incorrecte d'un outil de travail entraînant une oscillation, un effet de levier, la torsion ou le blocage des charges lourdes est susceptible de réduire la durée de vie de la flèche et du bras.

(suite à la page suivante)

Spécifications de la pelle hydraulique 335

Spécifications et compatibilité des godets – Europe (suite)

		Contrepoids							5,0 tm (11 020 lb)				7,7 tm (16 980 lb)		
									Avec lame (relevée) de 3 440 mm (11'3")		Avec lame (relevée) de 3 600 mm (11'10")		Sans lame		
	Timonerie	Largeur		Capacité		Poids		Rem- plissage %	Flèche normale				Flèche normale		
		mm	in	m ³	yd ³	kg	lb		R3,2 (10'6")	R3,75 (12'4")	R3,2 (10'6")	R3,75 (12'4")	R3,2 (10'6")	R3,75 (12'4")	
Avec attache CW 45															
Extra-robuste	CB	1 350	54	1,54	2,02	1 143	2 520	100	○	◇	⊖	○	⊖	○	
	CB	1 500	60	1,76	2,30	1 240	2 733	100	○	◇	○	◇	⊖	○	
	CB	1 650	66	1,97	2,58	1 313	2 894	100	◇	X	◇	◇	○	◇	
Charge maximale, à claveter (charge utile + godet)								kg	3 300	2 865	3 539	3 087	3 775	3 305	
								lb	7 275	6 316	7 801	6 805	8 322	7 286	
Avec attache CW 45S															
Usage normal	CB	750	30	0,71	0,93	719	1 585	100	●	●	●	●	●	●	
	CB	1 350	54	1,54	2,02	1 021	2 251	100	⊖	○	⊖	○	⊖	○	
	CB	1 500	60	1,76	2,30	1 086	2 394	100	○	◇	○	◇	⊖	○	
Usage normal – lame de nivellement	CB	1 500	59	1,71	2,24	1 109	2 445	100	○	◇	○	○	⊖	○	
	CB	1 600	63	1,86	2,43	1 177	2 595	100	○	◇	○	◇	○	○	
	CB	1 500	59	1,71	2,24	1 116	2 461	100	○	◇	○	○	⊖	○	
	CB	1 600	63	1,86	2,43	1 186	2 615	100	○	◇	○	◇	○	○	
Extra-robuste	CB	1 050	42	1,12	1,46	994	2 192	100	●	⊖	●	⊖	●	●	
	CB	1 350	54	1,54	2,02	1 139	2 512	100	○	◇	⊖	○	⊖	○	
	CB	1 500	60	1,76	2,30	1 238	2 729	100	○	◇	○	◇	⊖	○	
	CB	1 650	66	1,97	2,58	1 311	2 890	101	◇	X	◇	◇	○	◇	
Charge maximale avec attache (charge utile + godet)								kg	3 330	2 895	3 569	3 117	3 805	3 335	
								lb	7 341	6 382	7 868	6 871	8 389	7 352	
À CLAVETER TRS23 S70															
Extra-robuste pour nivellement	CB	2 000	79	1,60	2,09	1 004	2 213	100	○	◇	○	◇	⊖	○	
Extra-robuste pour excavation	CB	1 500	59	1,50	1,96	1 289	2 842	100	◇	X	○	◇	○	◇	
	CB	1 580	62	1,60	2,09	1 339	2 952	100	◇	X	◇	X	○	◇	
Charge maximale, à claveter (charge utile + godet)								kg	2 868	2 433	3 107	2 655	3 343	2 873	
								lb	6 323	5 364	6 849	5 853	7 370	6 334	
Avec S70 TRS23 S70															
Extra-robuste pour nivellement	CB	2 000	79	1,60	2,09	1 004	2 213	100	◇	X	○	◇	○	◇	
Extra-robuste pour excavation	CB	1 500	59	1,50	1,96	1 289	2 842	100	◇	X	◇	X	○	◇	
	CB	1 580	62	1,60	2,09	1 339	2 952	100	X	X	◇	X	◇	X	
Charge maximale, à claveter (charge utile + godet)								kg	2 644	2 209	2 883	2 431	3 119	2 649	
								lb	5 829	4 870	6 355	5 359	6 876	5 840	

Les charges ci-dessus sont conformes à la norme EN474 relative aux pelles hydrauliques, elles ne dépassent pas 87 % de la capacité de levage hydraulique ou 75 % de la charge limite d'équilibre, avec la timonerie avant complètement sortie au niveau du sol et le godet redressé. Si équipé d'une lame, la lame est considérée comme étant au niveau du sol.

La contenance est conforme à la norme ISO 7451:2007.

Poids du godet avec pointes normales.

Masse volumique maximale du matériau :

- 2 100 kg/m³ (3 500 lb/yd³)
- ⊖ 1 800 kg/m³ (3 000 lb/yd³)
- 1 500 kg/m³ (2 500 lb/yd³)
- ◇ 900 kg/m³ (1 500 lb/yd³)
- X Non recommandé

Caterpillar recommande d'utiliser des outils de travail appropriés pour que nos clients puissent tirer le meilleur de nos produits. L'utilisation d'outils de travail, y compris les godets, non conformes aux recommandations ou aux spécifications de Caterpillar en matière de poids, de dimensions, de débit, de pression, etc., peut entraîner des performances non optimales, y compris mais sans y être limité, des baisses de production, de stabilité, de fiabilité et de longévité des composants. Toute utilisation incorrecte d'un outil de travail entraînant une oscillation, un effet de levier, la torsion ou le blocage des charges lourdes est susceptible de réduire la durée de vie de la flèche et du bras.

Spécifications de la pelle hydraulique 335

Spécifications et compatibilité des godets – Europe (suite)

		Contrepoids							5,0 tm (11 020 lb)				7,7 tm (16 980 lb)	
									Avec lame (relevée) de 3 440 mm (11'3")		Avec lame (relevée) de 3 600 mm (11'10")		Sans lame	
	Timonerie	Largeur		Capacité		Poids		Rem- plissage %	Flèche normale				Flèche normale	
		mm	in	m ³	yd ³	kg	lb		R3,2 (10'6")	R3,75 (12'4")	R3,2 (10'6")	R3,75 (12'4")	R3,2 (10'6")	R3,75 (12'4")
À CLAVETER TRS23 S80														
Extra-robuste pour nivellement	CB	2 000	79	1,60	2,09	1 084	2 390	100	◇	X	○		○	◇
Extra-robuste pour excavation	CB	1 500	59	1,50	1,96	1 340	2 954	100	◇	X	◇	X	○	◇
	CB	1 580	62	1,60	2,09	1 390	3 064	100	◇	X	◇	X	○	◇
Charge maximale, à claveter (charge utile + godet)								kg	2 785	2 350	3 024	2 572	3 260	2 790
								lb	6 140	5 181	6 666	5 670	7 187	6 151
Avec S80 TRS23 S80														
Extra-robuste pour nivellement	CB	2 000	79	1,60	2,09	1 084	2 390	100	X	X	◇	X	◇	X
Extra-robuste pour excavation	CB	1 500	59	1,50	1,96	1 340	2 954	100	X	X	X	X	◇	X
	CB	1 580	62	1,60	2,09	1 390	3 064	100	X	X	X	X	◇	X
Charge maximale, à claveter (charge utile + godet)								kg	2 367	1 932	2 606	2 154	2 842	2 372
								lb	5 218	4 259	5 745	4 748	6 266	5 229
À CLAVETER TRS23 HCS70/55														
Extra-robuste pour nivellement	CB	2 000	79	1,60	2,09	982	2 165	100	◇	X	○	◇	○	◇
Extra-robuste pour creusement de tranchées	CB	770	30	0,85	1,11	686	1 512	100	●	⊙	●	●	●	●
Extra-robuste pour excavation	CB	1 500	59	1,50	1,96	1 280	2 822	100	◇	X	○	X	○	◇
	CB	1 580	62	1,60	2,09	1 337	2 948	100	◇	X	◇	X	○	◇
Charge maximale, à claveter (charge utile + godet)								kg	2 757	2 322	2 996	2 544	3 232	2 762
								lb	6 078	5 119	6 604	5 608	7 125	6 089
HCS70/55 TRS23 HCS70/55														
Extra-robuste pour nivellement	CB	2 000	79	1,60	2,09	982	2 165	100	◇	X	◇	X	○	◇
Extra-robuste pour creusement de tranchées	CB	770	30	0,85	1,11	686	1 512	100	●	⊖	●	⊙	●	●
Extra-robuste pour excavation	CB	1 500	59	1,50	1,96	1 280	2 822	100	X	X	◇	X	◇	X
	CB	1 580	62	1,60	2,09	1 337	2 948	100	X	X	X	X	◇	X
Charge maximale, à claveter (charge utile + godet)								kg	2 406	1 971	2 645	2 193	2 881	2 411
								lb	5 304	4 345	5 831	4 834	6 352	5 315

Les charges ci-dessus sont conformes à la norme EN474 relative aux pelles hydrauliques, elles ne dépassent pas 87 % de la capacité de levage hydraulique ou 75 % de la charge limite d'équilibre, avec la timonerie avant complètement sortie au niveau du sol et le godet redressé. Si équipé d'une lame, la lame est considérée comme étant au niveau du sol.

La contenance est conforme à la norme ISO 7451:2007.

Poids du godet avec pointes normales.

Masse volumique maximale du matériau :

- 2 100 kg/m³ (3 500 lb/yd³)
- ⊙ 1 800 kg/m³ (3 000 lb/yd³)
- ⊖ 1 500 kg/m³ (2 500 lb/yd³)
- 1 200 kg/m³ (2 000 lb/yd³)
- ◇ 900 kg/m³ (1 500 lb/yd³)
- X Non recommandé

Caterpillar recommande d'utiliser des outils de travail appropriés pour que nos clients puissent tirer le meilleur de nos produits. L'utilisation d'outils de travail, y compris les godets, non conformes aux recommandations ou aux spécifications de Caterpillar en matière de poids, de dimensions, de débit, de pression, etc., peut entraîner des performances non optimales, y compris mais sans y être limité, des baisses de production, de stabilité, de fiabilité et de longévité des composants. Toute utilisation incorrecte d'un outil de travail entraînant une oscillation, un effet de levier, la torsion ou le blocage des charges lourdes est susceptible de réduire la durée de vie de la flèche et du bras.

(suite à la page suivante)

Spécifications de la pelle hydraulique 335

Spécifications et compatibilité des godets – Australie et Nouvelle-Zélande

		Contrepoids							5,0 tm (11 020 lb)				7,7 tm (16 980 lb)			
		Timonerie		Largeur		Capacité		Poids		Rem-plissage	Avec lame (relevée) de 3 440 mm (11'3")		Avec lame (relevée) de 3 600 mm (11'10")		Sans lame	
											Flèche normale				Flèche normale	
		mm	in	m ³	yd ³	kg	lb	%	R3,2 (10'6")	R3,75 (12'4")	R3,2 (10'6")	R3,75 (12'4")	R3,2 (10'6")	R3,75 (12'4")		
À claveter (sans attache rapide)																
Tous-usages	CB	600	24	0,50	0,65	593	1 307	100	●	●	●	●	●	●		
	CB	900	36	0,88	1,15	787	1 735	100	●	●	●	●	●	●		
	CB	1 500	60	1,71	2,24	1 064	2 346	100	⊖	○	⊖	⊖	●	⊖		
Usage normal	CB	600	24	0,52	0,68	611	1 347	100	●	●	●	●	●	●		
	CB	1 000	40	1,03	1,35	844	1 861	100	●	●	●	●	●	●		
	CB	1 350	54	1,54	2,01	1 018	2 245	100	⊙	⊖	⊙	⊖	●	⊙		
	CB	1 500	60	1,76	2,30	1 082	2 386	100	⊖	○	⊖	○	⊙	⊖		
Extra-robuste	CB	1 600	63	1,86	2,43	1 112	2 452	100	○	○	⊖	○	⊖	○		
	CB	1 200	48	1,33	1,74	1 091	2 405	100	⊙	⊖	●	⊙	●	⊙		
	CB	1 350	54	1,54	2,02	1 189	2 622	100	⊖	○	⊙	⊖	⊙	⊖		
CB	1 500	60	1,76	2,30	1 288	2 839	100	○	○	⊖	○	⊖	○			
Charge maximale, à claveter (charge utile + godet)								kg	3 735	3 300	3 974	3 522	4 210	3 740		
								lb	8 234	7 275	8 761	7 764	9 281	8 245		
Avec attache à accouplement par axes Cat																
Tous-usages	CB	600	24	0,5	0,65	593	1 307	100	●	●	●	●	●	●		
	CB	900	36	0,88	1,15	787	1 735	100	●	●	●	●	●	●		
	CB	1 500	60	1,71	2,24	1 064	2 346	100	○	◇	○	◇	⊖	○		
Usage normal	CB	600	24	0,52	0,68	611	1 347	100	●	●	●	●	●	●		
	CB	1 000	40	1,03	1,35	844	1 861	100	●	⊙	●	●	●	●		
	CB	1 350	54	1,54	2,01	1 018	2 245	100	○	◇	⊙	⊖	⊙	○		
	CB	1 500	60	1,76	2,30	1 082	2 386	100	○	◇	⊖	○	⊖	○		
Extra-robuste	CB	1 600	63	1,86	2,43	1 112	2 452	100	◇	◇	⊖	○	○	◇		
	CB	1 200	48	1,33	1,74	1 091	2 405	100	⊖	○	●	⊙	⊙	⊖		
	CB	1 350	54	1,54	2,02	1 189	2 622	100	○	◇	⊙	⊖	⊖	○		
CB	1 500	60	1,76	2,30	1 288	2 839	100	◇	X	⊖	○	○	◇			
Charge maximale avec attache (charge utile + godet)								kg	3 209	2 774	3 447	2 996	3 684	3 214		
								lb	7 074	6 115	7 600	6 604	8 121	7 085		

Les charges ci-dessus sont conformes à la norme EN474 relative aux pelles hydrauliques, elles ne dépassent pas 87 % de la capacité de levage hydraulique ou 75 % de la charge limite d'équilibre, avec la timonerie avant complètement sortie au niveau du sol et le godet redressé. Si équipé d'une lame, la lame est considérée comme étant au niveau du sol.

La contenance est conforme à la norme ISO 7451:2007.

Poids du godet avec pointes normales.

Masse volumique maximale du matériau :

- 2 100 kg/m³ (3 500 lb/yd³)
- ⊙ 1 800 kg/m³ (3 000 lb/yd³)
- ⊖ 1 500 kg/m³ (2 500 lb/yd³)
- 1 200 kg/m³ (2 000 lb/yd³)
- ◇ 900 kg/m³ (1 500 lb/yd³)
- X Non recommandé

Caterpillar recommande d'utiliser des outils de travail appropriés pour que nos clients puissent tirer le meilleur de nos produits. L'utilisation d'outils de travail, y compris les godets, non conformes aux recommandations ou aux spécifications de Caterpillar en matière de poids, de dimensions, de débit, de pression, etc., peut entraîner des performances non optimales, y compris mais sans y être limité, des baisses de production, de stabilité, de fiabilité et de longévité des composants. Toute utilisation incorrecte d'un outil de travail entraînant une oscillation, un effet de levier, la torsion ou le blocage des charges lourdes est susceptible de réduire la durée de vie de la flèche et du bras.

Spécifications de la pelle hydraulique 335

Spécifications et compatibilité des godets – Hong Kong et Taiwan

		Contrepoids							5,0 tm (11 020 lb)				7,7 tm (16 980 lb)		
									Avec lame (relevée) de 3 440 mm (11'3")		Avec lame (relevée) de 3 600 mm (11'10")		Sans lame		
	Timonerie	Largeur		Capacité		Poids		Rem- plissage %	Flèche normale				Flèche normale		
		mm	in	m ³	yd ³	kg	lb		R3,2 (10'6")	R3,75 (12'4")	R3,2 (10'6")	R3,75 (12'4")	R3,2 (10'6")	R3,75 (12'4")	
À claveter (sans attache rapide)															
Usage normal	CB	1 700	67	2,00	2,60	1 299	2 865	100	○	◇	○	◇	⊖	○	
Extra-robuste	CB	1 250	49	1,33	1,74	1 153	2 541	100	⊙	⊖	●	⊙	●	⊙	
	CB	1 400	55	1,54	2,02	1 256	2 770	100	⊖	○	⊙	⊖	⊙	⊖	
	CB	1 500	60	1,76	2,30	1 378	3 038	100	○	◇	⊖	○	⊖	○	
Charge maximale, à claveter (charge utile + godet)								kg	3 735	3 300	3 974	3 522	4 210	3 740	
								lb	8 234	7 275	8 761	7 764	9 281	8 245	
Avec attache à accouplement par axes Cat															
Usage normal	CB	1 700	67	2,00	2,60	1 299	2 865	100	◇	X	○	◇	○	◇	
Extra-robuste	CB	1 250	49	1,33	1,74	1 153	2 541	100	⊖	○	●	⊙	⊙	⊖	
	CB	1 400	55	1,54	2,02	1 256	2 770	100	○	◇	⊙	⊖	⊖	○	
	CB	1 500	60	1,76	2,30	1 378	3 038	100	◇	X	⊖	○	○	◇	
Charge maximale avec attache (charge utile + godet)								kg	3 209	2 774	3 447	2 996	3 684	3 214	
								lb	7 074	6 115	7 600	6 604	8 121	7 085	

Les charges ci-dessus sont conformes à la norme EN474 relative aux pelles hydrauliques, elles ne dépassent pas 87 % de la capacité de levage hydraulique ou 75 % de la charge limite d'équilibre, avec la timonerie avant complètement sortie au niveau du sol et le godet redressé. Si équipé d'une lame, la lame est considérée comme étant au niveau du sol.

La contenance est conforme à la norme ISO 7451:2007.

Poids du godet avec pointes normales.

Masse volumique maximale du matériau :

- 2 100 kg/m³ (3 500 lb/yard³)
- ⊙ 1 800 kg/m³ (3 000 lb/yard³)
- ⊖ 1 500 kg/m³ (2 500 lb/yard³)
- 1 200 kg/m³ (2 000 lb/yard³)
- ◇ 900 kg/m³ (1 500 lb/yard³)
- X Non recommandé

Caterpillar recommande d'utiliser des outils de travail appropriés pour que nos clients puissent tirer le meilleur de nos produits. L'utilisation d'outils de travail, y compris les godets, non conformes aux recommandations ou aux spécifications de Caterpillar en matière de poids, de dimensions, de débit, de pression, etc., peut entraîner des performances non optimales, y compris mais sans y être limité, des baisses de production, de stabilité, de fiabilité et de longévité des composants. Toute utilisation incorrecte d'un outil de travail entraînant une oscillation, un effet de levier, la torsion ou le blocage des charges lourdes est susceptible de réduire la durée de vie de la flèche et du bras.

Spécifications de la pelle hydraulique 335

Guide des équipements – Amérique du Nord

Tous les équipements ne sont pas disponibles dans toutes les régions. Contactez votre concessionnaire Cat pour connaître les configurations disponibles dans votre région.

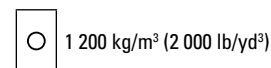
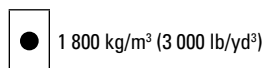
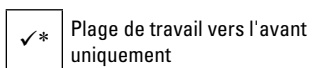

ÉQUIPEMENTS À CLAVETER

		Avec lame (relevée)		Sans lame	
		5,0 tm (11 020 lb)		7,7 tm (16 980 lb)	
Contrepoids		Flèche normale		Flèche normale	
Type de flèche		Flèche normale		Flèche normale	
Longueur de bras		R3,2 (10'6")	R3,75 (12'4")	R3,2 (10'6")	R3,75 (12'4")
Marteaux hydrauliques	GC H130	✓	✓	✓	✓
	H130 GC S	✓	✓	✓	✓
	H130 S	✓	✓	✓	✓
	H140 GC	✓	✓	✓	✓
	H140 GC S	✓	✓*	✓	✓
	H140 S	✓	✓	✓	✓
	H160 GC	✓	✓*	✓	✓
	H160 GC S	✓	✓	✓	✓
Cisailles universelles	Mâchoire de coupe pour béton MP324	✓	✓	✓	✓
	Mâchoire de démolition MP324	✓	✓	✓	✓
	Mâchoire de broyage MP324	✓	✓	✓	✓
	Mâchoire de coupe MP324	✓	✓	✓	✓
	Mâchoire de coupe du réservoir MP324	✓	✓	✓	✓
	Mâchoire universelle MP324	✓	✓	✓	✓
	Mâchoire de coupe pour béton MP332	✓*		✓	✓*
	Mâchoire de démolition MP332	✓*		✓	✓*
	Mâchoire de broyage MP332			✓	✓*
	Mâchoire de coupe MP332	✓*		✓	✓*
	Mâchoire de coupe du réservoir MP332			✓*	
	Mâchoire universelle MP332			✓	✓*
Pincés de démolition et de tri	G324	✓	✓	✓	✓
	G324 WH-1500	✓	✓	✓	✓
	G324 WH-1800	✓		✓	✓
	G324 WH-2000	✓*		✓	✓*
	G332	✓	✓*	✓	✓
Cisailles mobiles pour ferraille et démolition	S3035 à tête plate	✓*		✓	✓*
Broyeurs	Broyeur secondaire P224	✓	✓	✓	✓
	Broyeur primaire P324	✓	✓	✓	✓
	Broyeur primaire P332	✓*		✓	✓*
Compacteurs (plaque vibrante)	CVP110	✓	✓	✓	✓
Débroussailleuses-déchiqueteuses	HM5515	✓	✓	✓	✓
	HM6015	✓	✓	✓	✓
Grappins à griffes	GSH425-750	●	●	●	●
	GSH425-950	●	●	●	●
	GSH425-1150	●	○	●	●
	GSH440-1150	○		●	○
	GSH440-1550			○	
	GSH525-750	●	●	●	●
	GSH525-950	●	○	●	●
	GSH525-1150	○	○	●	○
Grappins en demi-coquille	CTV15-1900			○	
	CTV20-1500	○		○	○

(suite à la page suivante)

Spécifications de la pelle hydraulique 335

Guide des équipements – Amérique du Nord (suite)

Tous les équipements ne sont pas disponibles dans toutes les régions. Contactez votre concessionnaire Cat pour connaître les configurations disponibles dans votre région.

<input checked="" type="checkbox"/> Compatible	<input checked="" type="checkbox"/> Plage de travail vers l'avant uniquement	<input type="checkbox"/> Pas de correspondance	<input type="checkbox"/> † Utilisation autorisée sur machine inférieure à 50 %
--	--	--	--

ÉQUIPEMENTS DE L'ATTACHE À ACCOUPLEMENT PAR AXES CAT

		Avec lame (relevée)		Sans lame	
		5,0 tm (11 020 lb)		7,7 tm (16 980 lb)	
Type de flèche		Flèche normale		Flèche normale	
Longueur de bras		R3,2 (10'6")	R3,75 (12'4")	R3,2 (10'6")	R3,75 (12'4")
Marteaux hydrauliques	GC H130	✓	✓	✓	✓
	H130 GC S	✓	✓	✓	✓
	H130 S	✓	✓	✓	✓
	H140 GC	✓*		✓	✓*
	H140 GC S			✓	
	H140 S	✓	✓	✓	✓
	H160 GC			✓	✓*
	H160 GC S	✓		✓	✓
	H160 S			✓	
Cisailles universelles	Mâchoire de coupe pour béton MP324	✓		✓	✓
	Mâchoire de démolition MP324	✓*		✓	✓
	Mâchoire de broyage MP324	✓*		✓	✓*
	Mâchoire de coupe MP324	✓		✓	✓
	Mâchoire de coupe du réservoir MP324	✓*		✓	✓*
	Mâchoire universelle MP324	✓*		✓	✓*
	Mâchoire de coupe MP332			✓*	
Pincés de démolition et de tri	G324	✓†		✓†	✓
	G324 WH-1500	✓†*		✓†	✓*
	G324 WH-1800			✓†*	
	G332			✓†	
Cisailles mobiles pour ferraille et démolition	S3035 à tête plate			✓*	
Compacteurs (plaque vibrante)	CVP110	✓	✓	✓	✓
Débroussailleuses-déchiqueteuses	HM5515 Standard	✓	✓	✓	✓
	HM6015	✓	✓	✓	✓
Couteaux rotatifs	RC30	✓	✓	✓	✓

(suite à la page suivante)

Spécifications de la pelle hydraulique 335

Guide des équipements – Amérique du Nord (suite)

Tous les équipements ne sont pas disponibles dans toutes les régions. Contactez votre concessionnaire Cat pour connaître les configurations disponibles dans votre région.

<input checked="" type="checkbox"/> Compatible	<input checked="" type="checkbox"/> Plage de travail vers l'avant uniquement	<input type="checkbox"/> Pas de correspondance	<input type="checkbox"/> † Utilisation autorisée sur machine inférieure à 50 %
--	--	--	--

ÉQUIPEMENTS DE L'ATTACHE SPÉCIFIQUE S70

		Avec lame (relevée)		Sans lame	
		5,0 tm (11 020 lb)		7,7 tm (16 980 lb)	
Type de flèche		Flèche normale		Flèche normale	
Longueur de bras		R3,2 (10'6")	R3,75 (12'4")	R3,2 (10'6")	R3,75 (12'4")
Marteaux hydrauliques	H130 S	✓	✓	✓	✓
	H140 S	✓	✓	✓	✓
Cisailles universelles	Mâchoire de coupe pour béton MP324	✓	✓*	✓	✓
	Mâchoire de démolition MP324	✓	✓*	✓	✓
	Mâchoire de broyage MP324	✓		✓	✓
	Mâchoire de coupe MP324	✓	✓	✓	✓
	Mâchoire de coupe du réservoir MP324	✓	✓*	✓	✓
	Mâchoire universelle MP324	✓	✓*	✓	✓
Pincés de démolition et de tri	G324	✓†	✓*	✓†	✓
	G324 WH-1500	✓†	✓*	✓†	✓
	G324 WH-1800	✓†*		✓†	✓*
	G324 WH-2000			✓†	
	G332	✓†*		✓†	✓*
Cisailles mobiles pour ferraille et démolition	S3035 à tête plate			✓	
Broyeurs	Broyeur secondaire P224	✓	✓*	✓	✓
	Broyeur primaire P324	✓	✓*	✓	✓
Compacteurs (plaque vibrante)	CVP110	✓	✓	✓	✓
Couteaux rotatifs	RC30	✓	✓	✓	✓

(suite à la page suivante)

Spécifications de la pelle hydraulique 335

Guide des équipements – Amérique du Nord (suite)

Tous les équipements ne sont pas disponibles dans toutes les régions. Contactez votre concessionnaire Cat pour connaître les configurations disponibles dans votre région.

<input checked="" type="checkbox"/> Compatible	<input checked="" type="checkbox"/> Plage de travail vers l'avant uniquement	<input type="checkbox"/> Pas de correspondance	<input type="checkbox"/> † Utilisation autorisée sur machine inférieure à 50 %
--	--	--	--

ÉQUIPEMENTS DE L'ATTACHE SPÉCIFIQUE S80

		Avec lame (relevée)		Sans lame	
		5,0 tm (11 020 lb)		7,7 tm (16 980 lb)	
Type de flèche		Flèche normale		Flèche normale	
Longueur de bras		R3,2 (10'6")	R3,75 (12'4")	R3,2 (10'6")	R3,75 (12'4")
Marteaux hydrauliques	H130 GC S	✓	✓	✓	✓
	H130 S	✓	✓	✓	✓
	H140 GC S			✓	
	H140 S	✓	✓	✓	✓
	H160 GC			✓	
	H160 GC S	✓*		✓	✓*
	H160 S			✓	
Cisailles universelles	Mâchoire de coupe pour béton MP324	✓		✓	✓
	Mâchoire de démolition MP324	✓		✓	✓
	Mâchoire de broyage MP324	✓*		✓	✓*
	Mâchoire de coupe MP324	✓	✓*	✓	✓
	Mâchoire de coupe du réservoir MP324	✓*		✓	✓
	Mâchoire universelle MP324	✓		✓	✓
Pincés de démolition et de tri	G324	✓†		✓†	✓
	G324 WH-1500	✓†*		✓†	✓
	G324 WH			✓†	
	G324 WH			✓†*	
	G332			✓†	✓*
Cisailles mobiles pour ferraille et démolition	S3035 à tête plate			✓*	
Broyeurs	Broyeur secondaire P224	✓*		✓	✓*
	Broyeur primaire P324	✓*		✓	✓*
Compacteurs (plaque vibrante)	CVP110	✓	✓	✓	✓
Couteaux rotatifs	RC30	✓	✓	✓	✓

(suite à la page suivante)

Spécifications de la pelle hydraulique 335

Guide des équipements – Amérique du Nord (suite)

Tous les équipements ne sont pas disponibles dans toutes les régions. Contactez votre concessionnaire Cat pour connaître les configurations disponibles dans votre région.

<input checked="" type="checkbox"/> Compatible	<input checked="" type="checkbox"/> Plage de travail vers l'avant uniquement	<input type="checkbox"/> Pas de correspondance	<input type="checkbox"/> † Utilisation autorisée sur machine inférieure à 50 %
--	--	--	--

ÉQUIPEMENTS DE L'ATTACHE SPÉCIFIQUE HCS70

		Avec lame (relevée)		Sans lame	
		5,0 tm (11 020 lb)		7,7 tm (16 980 lb)	
Type de flèche		Flèche normale		Flèche normale	
Longueur de bras		R3,2 (10'6")	R3,75 (12'4")	R3,2 (10'6")	R3,75 (12'4")
Marteaux hydrauliques	H130 S	✓	✓	✓	✓
	H140 S	✓	✓	✓	✓
Cisailles universelles	Mâchoire de coupe pour béton MP324	✓	✓*	✓	✓
	Mâchoire de démolition MP324	✓	✓*	✓	✓
	Mâchoire de broyage MP324	✓*		✓	✓
	Mâchoire de coupe MP324	✓	✓*	✓	✓
	Mâchoire de coupe du réservoir MP324	✓		✓	✓
	Mâchoire universelle MP324	✓		✓	✓
Pincés de démolition et de tri	G324	✓†	✓*	✓†	✓
	G324 WH-1500	✓†		✓†	✓
	G324 WH-1800			✓†	
	G324 WH-2000			✓†*	
	G332	✓†*		✓†	✓*
Cisailles mobiles pour ferraille et démolition	S3035 à tête plate			✓*	
Broyeurs	Broyeur secondaire P224	✓*		✓	✓
	Broyeur primaire P324	✓*		✓	✓
Compacteurs (plaque vibrante)	CVP110	✓	✓	✓	✓
Couteaux rotatifs	RC30	✓	✓	✓	✓

(suite à la page suivante)

Spécifications de la pelle hydraulique 335

Guide des équipements – Amérique du Nord (suite)

Tous les équipements ne sont pas disponibles dans toutes les régions. Contactez votre concessionnaire Cat pour connaître les configurations disponibles dans votre région.

<input checked="" type="checkbox"/> Compatible	<input checked="" type="checkbox"/> Plage de travail vers l'avant uniquement	<input type="checkbox"/> Pas de correspondance	<input type="checkbox"/> † Utilisation autorisée sur machine inférieure à 50 %
--	--	--	--

ÉQUIPEMENTS DE L'ATTACHE SPÉCIFIQUE HCS70/55

		Avec lame (relevée)		Sans lame	
		5,0 tm (11 020 lb)		7,7 tm (16 980 lb)	
Type de flèche		Flèche normale		Flèche normale	
Longueur de bras		R3,2 (10'6")	R3,75 (12'4")	R3,2 (10'6")	R3,75 (12'4")
Marteaux hydrauliques	H130 S	✓	✓	✓	✓
	H140 S	✓	✓	✓	✓
Cisailles universelles	Mâchoire de coupe pour béton MP324	✓		✓	✓
	Mâchoire de démolition MP324	✓		✓	✓
	Mâchoire de broyage MP324	✓*		✓	✓*
	Mâchoire de coupe MP324	✓	✓*	✓	✓
	Mâchoire de coupe du réservoir MP324	✓*		✓	✓
	Mâchoire universelle MP324	✓		✓	✓
Pinces de démolition et de tri	G324	✓†		✓†	✓
	G324 WH-1500	✓†*		✓†	✓
	G324 WH-1800			✓†	
	G324 WH-2000			✓†*	
	G332			✓†	✓*
Cisailles mobiles pour ferraille et démolition	S3035 à tête plate			✓*	
Broyeurs	Broyeur secondaire P224	✓*		✓	✓*
	Broyeur primaire P324	✓*		✓	✓*
Compacteurs (plaque vibrante)	CVP110	✓	✓	✓	✓
Couteaux rotatifs	RC30	✓	✓	✓	✓

(suite à la page suivante)

Spécifications de la pelle hydraulique 335

Guide des équipements – Amérique du Nord (suite)

Tous les équipements ne sont pas disponibles dans toutes les régions. Contactez votre concessionnaire Cat pour connaître les configurations disponibles dans votre région.

<input checked="" type="checkbox"/> Compatible	<input checked="" type="checkbox"/> Plage de travail vers l'avant uniquement	<input type="checkbox"/> Pas de correspondance	<input type="checkbox"/> † Utilisation autorisée sur machine inférieure à 50 %
--	--	--	--

ÉQUIPEMENTS DE L'ATTACHE SPÉCIFIQUE HCS80

		Avec lame (relevée)		Sans lame	
		5,0 tm (11 020 lb)		7,7 tm (16 980 lb)	
Type de flèche		Flèche normale		Flèche normale	
Longueur de bras		R3,2 (10'6")	R3,75 (12'4")	R3,2 (10'6")	R3,75 (12'4")
Marteaux hydrauliques	H130 S	✓	✓	✓	✓
	H140 S	✓	✓	✓	✓
	H160 S			✓*	
Cisailles universelles	Mâchoire de coupe pour béton MP324	✓*		✓	✓*
	Mâchoire de démolition MP324	✓*		✓	✓*
	Mâchoire de broyage MP324			✓	✓*
	Mâchoire de coupe MP324	✓		✓	✓
	Mâchoire de coupe du réservoir MP324	✓*		✓	✓*
	Mâchoire universelle MP324	✓*		✓	✓*
Pincés de démolition et de tri	G324	✓†*		✓†	✓
	G324 WH-1500	✓†*		✓†	✓*
	G324 WH-1800			✓†*	
	G332			✓†*	
Broyeurs	P224	✓*		✓	✓*
	P324	✓*		✓	✓*
Compacteurs (plaque vibrante)	CVP110	✓	✓	✓	✓
Couteaux rotatifs	RC30	✓	✓	✓	✓

(suite à la page suivante)

Spécifications de la pelle hydraulique 335

Guide des équipements – Amérique du Nord (suite)

Tous les équipements ne sont pas disponibles dans toutes les régions. Contactez votre concessionnaire Cat pour connaître les configurations disponibles dans votre région.

Compatible

Plage de travail vers l'avant uniquement

Pas de correspondance

ÉQUIPEMENTS TRS23 (HAUT À CLAVETER/S70 EN BAS)

		Avec lame (relevée)		Sans lame	
		5,0 tm (11 020 lb)		7,7 tm (16 980 lb)	
		Flèche normale		Flèche normale	
		R3,2 (10'6")	R3,75 (12'4")	R3,2 (10'6")	R3,75 (12'4")
Marteaux hydrauliques	H120 S	✓	✓	✓	✓
	H130 S	✓	✓	✓	✓
Compacteurs (plaque vibrante)	CVP110	✓	✓	✓	✓

NOTA : Marteau sur rotateur inclinable utilisé pendant une période inférieure à 10 % du total des heures de fonctionnement. Consultez votre Guide d'utilisation et d'entretien pour connaître les débits hydrauliques recommandés.

ÉQUIPEMENTS TRS23 (S70 EN HAUT/S70 EN BAS)

		Avec lame (relevée)		Sans lame	
		5,0 tm (11 020 lb)		7,7 tm (16 980 lb)	
		Flèche normale		Flèche normale	
		R3,2 (10'6")	R3,75 (12'4")	R3,2 (10'6")	R3,75 (12'4")
Marteaux hydrauliques	H120 S	✓	✓	✓	✓
	H130 S	✓	✓	✓	✓
Compacteurs (plaque vibrante)	CVP110	✓	✓	✓	✓

ÉQUIPEMENTS TRS23 (À CLAVETER EN HAUT/S80 EN BAS)

		Avec lame (relevée)		Sans lame	
		5,0 tm (11 020 lb)		7,7 tm (16 980 lb)	
		Flèche normale		Flèche normale	
		R3,2 (10'6")	R3,75 (12'4")	R3,2 (10'6")	R3,75 (12'4")
Marteaux hydrauliques	H120 S	✓	✓	✓	✓
	H130 GC S	✓		✓	✓
	H130 S	✓	✓	✓	✓
Compacteurs (plaque vibrante)	CVP110	✓	✓	✓	✓

NOTA : Marteau sur rotateur inclinable utilisé pendant une période inférieure à 10 % du total des heures de fonctionnement. Consultez votre Guide d'utilisation et d'entretien pour connaître les débits hydrauliques recommandés.

ÉQUIPEMENTS TRS23 (HCS70 EN HAUT/HCS70 EN BAS)

		Avec lame (relevée)		Sans lame	
		5,0 tm (11 020 lb)		7,7 tm (16 980 lb)	
		Flèche normale		Flèche normale	
		R3,2 (10'6")	R3,75 (12'4")	R3,2 (10'6")	R3,75 (12'4")
Marteaux hydrauliques	H120 S	✓	✓	✓	✓
	H130 S	✓	✓*	✓	✓
Compacteurs (plaque vibrante)	CVP110	✓	✓	✓	✓

(suite à la page suivante)

Spécifications de la pelle hydraulique 335

Guide des équipements – Amérique du Nord (suite)

Tous les équipements ne sont pas disponibles dans toutes les régions. Contactez votre concessionnaire Cat pour connaître les configurations disponibles dans votre région.

Compatible

* Plage de travail vers l'avant uniquement

Pas de correspondance

ÉQUIPEMENTS TRS23 (HCS70/55 EN HAUT/HCS70/55 EN BAS)

		Avec lame (relevée)		Sans lame	
		5,0 tm (11 020 lb)		7,7 tm (16 980 lb)	
		Flèche normale		Flèche normale	
		R3,2 (10'6")	R3,75 (12'4")	R3,2 (10'6")	R3,75 (12'4")
Marteaux hydrauliques	H120 S	✓	✓	✓	✓
	H130 S	✓		✓	✓
Compacteurs (plaque vibrante)	CVP110	✓	✓	✓	✓

ÉQUIPEMENTS TRS23 (HCS80 EN HAUT/HCS80 EN BAS)

		Avec lame (relevée)		Sans lame	
		5,0 tm (11 020 lb)		7,7 tm (16 980 lb)	
		Flèche normale		Flèche normale	
		R3,2 (10'6")	R3,75 (12'4")	R3,2 (10'6")	R3,75 (12'4")
Marteaux hydrauliques	H120 S	✓		✓	✓
	H130 S	✓*		✓	✓*
Compacteurs (plaque vibrante)	CVP110	✓	✓	✓	✓

ÉQUIPEMENTS TRS23 (S80 EN HAUT/S80 EN BAS)

		Avec lame (relevée)		Sans lame	
		5,0 tm (11 020 lb)		7,7 tm (16 980 lb)	
		Flèche normale		Flèche normale	
		R3,2 (10'6")	R3,75 (12'4")	R3,2 (10'6")	R3,75 (12'4")
Marteaux hydrauliques	H120 S	✓	✓	✓	✓
	H130 GC S			✓*	
	H130 S	✓		✓	✓
Compacteurs (plaque vibrante)	CVP110	✓	✓	✓	✓

ÉQUIPEMENTS DE MONTAGE SUR FLÈCHE

		Avec lame (relevée)		Sans lame	
		5,0 tm (11 020 lb)		7,7 tm (16 980 lb)	
		Flèche normale		Flèche normale	
Cisailles mobiles pour ferraille et démolition	S2070	✓		✓	

Spécifications de la pelle hydraulique 335

Guide des équipements – Europe

Tous les équipements ne sont pas disponibles dans toutes les régions. Contactez votre concessionnaire Cat pour connaître les configurations disponibles dans votre région.

Compatible

Plage de travail vers l'avant uniquement

Pas de correspondance

ÉQUIPEMENTS À CLAVETER

		Avec lame (relevée)		Sans lame	
		5,0 tm (11 020 lb)		7,7 tm (16 980 lb)	
Type de flèche		Flèche normale		Flèche normale	
Longueur de bras		R3,2 (10'6")	R3,75 (12'4")	R3,2 (10'6")	R3,75 (12'4")
Marteaux hydrauliques	H130 GC S	✓	✓	✓	✓
	H130 S	✓	✓	✓	✓
	H140 GC S	✓	✓*	✓	✓
	H140 S	✓	✓	✓	✓
	H160 GC S	✓	✓	✓	✓
	H160 S	✓	✓*	✓	✓
Cisailles universelles	Mâchoire de coupe pour béton MP324	✓	✓	✓	✓
	Mâchoire de démolition MP324	✓	✓	✓	✓
	Mâchoire de broyage MP324	✓	✓	✓	✓
	Mâchoire de coupe MP324	✓	✓	✓	✓
	Mâchoire de coupe du réservoir MP324	✓	✓	✓	✓
	Mâchoire universelle MP324	✓	✓	✓	✓
	Mâchoire de coupe pour béton MP332	✓*		✓	✓*
	Mâchoire de démolition MP332	✓*		✓	✓*
	Mâchoire de broyage MP332			✓	✓*
	Mâchoire de coupe MP332	✓*		✓	✓*
	Mâchoire de coupe du réservoir MP332			✓*	
	Mâchoire universelle MP332			✓	✓*
	Pincés de démolition et de tri	G324	✓	✓	✓
G324 WH-1500		✓	✓	✓	✓
G324 WH-1800		✓		✓	✓
G324 WH-2000		✓*		✓	✓*
G332		✓	✓*	✓	✓
Cisailles mobiles pour ferraille et démolition	S3035 à tête plate	✓*		✓	✓*
Broyeurs	Broyeur secondaire P224	✓	✓	✓	✓
	Broyeur primaire P324	✓	✓	✓	✓
	Broyeur primaire P332	✓*		✓	✓*
Compacteurs (plaque vibrante)	CVP110	✓	✓	✓	✓

(suite à la page suivante)

Spécifications de la pelle hydraulique 335

Guide des équipements – Europe (suite)

Tous les équipements ne sont pas disponibles dans toutes les régions. Contactez votre concessionnaire Cat pour connaître les configurations disponibles dans votre région.

Compatible
 Pas de correspondance
 1 800 kg/m³ (3 000 lb/yd³)
 1 200 kg/m³ (2 000 lb/yd³)
 600 kg/m³ (1 000 lb/yd³)

ÉQUIPEMENTS À CLAVETER (suite)

		Avec lame (relevée)		Sans lame	
		5,0 tm (11 020 lb)		7,7 tm (16 980 lb)	
Type de flèche		Flèche normale		Flèche normale	
Longueur de bras		3,2 m (10'6")	3,75 m (12'4")	3,2 m (10'6")	3,75 m (12'4")
Grappins à griffes	GSH425-750	●	●	●	●
	GSH425-950	●	●	●	●
	GSH425-1150	●	○	●	●
	GSH440-1150	○		●	○
	GSH440-1550			○	
	GSH525-750	●	●	●	●
	GSH525-950	●	○	●	●
	GSH525-1150	○	○	●	○
	GSV425-600	●	●	●	●
	GSV425-750	●	●	●	●
	GSV425-950	●	●	●	●
	GSV425-1150	●	○	●	●
	GSV425-1550	◇	◇	◇	◇
	GSV525-600	●	●	●	●
	GSV525-750	●	●	●	●
	GSV525-950	●	○	●	●
	GSV525-1150	○	○	●	○
	Grappin de transfert hydraulique	CTV15-1000	●	●	●
CTV15-1200		●	○	●	●
CTV15-1500		○	○	●	○
CTV15-1700		○		○	○
CTV15-1900				○	
CTV20-1300		○	○	●	○
CTV20-1500		○		○	○
CTV20-1700				○	
CTV20-1900			○		
Couteaux rotatifs	RC30	✓	✓	✓	✓

(suite à la page suivante)

Spécifications de la pelle hydraulique 335

Guide des équipements – Europe (suite)

Tous les équipements ne sont pas disponibles dans toutes les régions. Contactez votre concessionnaire Cat pour connaître les configurations disponibles dans votre région.

<input checked="" type="checkbox"/> Compatible	<input checked="" type="checkbox"/> Plage de travail vers l'avant uniquement	<input type="checkbox"/> Pas de correspondance	<input type="checkbox"/> † Utilisation autorisée sur machine inférieure à 50 %
--	--	--	--

ÉQUIPEMENTS DE L'ATTACHE À ACCOUPLEMENT PAR AXES CAT

		Avec lame (relevée)		Sans lame	
		5,0 tm (11 020 lb)		7,7 tm (16 980 lb)	
Type de flèche		Flèche normale		Flèche normale	
Longueur de bras		R3,2 (10'6")	R3,75 (12'4")	R3,2 (10'6")	R3,75 (12'4")
Marteaux hydrauliques	H130 GC S	✓	✓	✓	✓
	H130 S	✓	✓	✓	✓
	H140 GC S			✓	
	H140 S	✓	✓	✓	✓
	H160 GC S	✓		✓	✓
	H160 S			✓	
Cisailles universelles	Mâchoire de coupe pour béton MP324	✓		✓	✓
	Mâchoire de démolition MP324	✓*		✓	✓
	Mâchoire de broyage MP324	✓*		✓	✓*
	Mâchoire de coupe MP324	✓		✓	✓
	Mâchoire de coupe du réservoir MP324	✓*		✓	✓*
	Mâchoire universelle MP324	✓*		✓	✓*
Pincés de démolition et de tri	Mâchoire de coupe MP332			✓*	
	G324	✓†		✓†	✓
	G324 WH-1500	✓†*		✓†	✓*
	G324 WH-1800			✓†*	
	G332			✓†	
Cisailles mobiles pour ferraille et démolition	S3035 à tête plate			✓*	
Compacteurs (plaque vibrante)	CVP110	✓	✓	✓	✓
Couteaux rotatifs	RC30	✓	✓	✓	✓

(suite à la page suivante)

Spécifications de la pelle hydraulique 335

Guide des équipements – Europe (suite)

Tous les équipements ne sont pas disponibles dans toutes les régions. Contactez votre concessionnaire Cat pour connaître les configurations disponibles dans votre région.

<input checked="" type="checkbox"/> Compatible	<input checked="" type="checkbox"/> Plage de travail vers l'avant uniquement	<input type="checkbox"/> Pas de correspondance	<input type="checkbox"/> † Utilisation autorisée sur machine inférieure à 50 %
--	--	--	--

ÉQUIPEMENTS D'ATTACHE SPÉCIFIQUE CW-45^S

		Avec lame (relevée)		Sans lame	
		5,0 tm (11 020 lb)		7,7 tm (16 980 lb)	
Type de flèche		Flèche normale		Flèche normale	
Longueur de bras		R3,2 (10'6")	R3,75 (12'4")	R3,2 (10'6")	R3,75 (12'4")
Marteaux hydrauliques	H130 GC S	✓	✓	✓	✓
	H130 S	✓	✓	✓	✓
	H140 GC S			✓*	
	H140 S	✓	✓	✓	✓
	H160 GC S	✓*		✓	✓*
	H160 S			✓*	
Cisailles universelles	Mâchoire de coupe pour béton MP324	✓		✓	✓
	Mâchoire de démolition MP324	✓		✓	✓
	Mâchoire de broyage MP324	✓*		✓	✓*
	Mâchoire de coupe MP324	✓	✓*	✓	✓
	Mâchoire de coupe du réservoir MP324	✓		✓	✓
	Mâchoire universelle MP324	✓		✓	✓
	Mâchoire de coupe pour béton MP332			✓*	
Pincés de démolition et de tri	Mâchoire de coupe MP332			✓*	
	G324	✓†	✓*	✓†	✓
	G324 WH-1500	✓†*		✓†	✓
	G324 WH-1800			✓†	
	G324 WH-2000			✓†*	
Cisailles mobiles pour ferraille et démolition	G332			✓†	✓*
	S3035 à tête plate			✓*	
Broyeurs	Broyeur secondaire P224	✓*		✓	✓*
	Broyeur primaire P324	✓*		✓	✓*
Compacteurs (plaque vibrante)	CVP110	✓	✓	✓	✓
Couteaux rotatifs	RC30	✓	✓	✓	✓

(suite à la page suivante)

Spécifications de la pelle hydraulique 335

Guide des équipements – Europe (suite)

Tous les équipements ne sont pas disponibles dans toutes les régions. Contactez votre concessionnaire Cat pour connaître les configurations disponibles dans votre région.

<input checked="" type="checkbox"/> Compatible	<input checked="" type="checkbox"/> Plage de travail vers l'avant uniquement	<input type="checkbox"/> Pas de correspondance	<input type="checkbox"/> † Utilisation autorisée sur machine inférieure à 50 %
--	--	--	--

ÉQUIPEMENTS DE L'ATTACHE SPÉCIFIQUE CW-45

		Avec lame (relevée)		Sans lame	
		5,0 tm (11 020 lb)		7,7 tm (16 980 lb)	
Type de flèche		Flèche normale		Flèche normale	
Longueur de bras		R3,2 (10'6")	R3,75 (12'4")	R3,2 (10'6")	R3,75 (12'4")
Marteaux hydrauliques	H130 GC S	✓	✓	✓	✓
	H130 S	✓	✓	✓	✓
	H140 GC S			✓	
	H140 S	✓	✓	✓	✓
	H160 GC S	✓*		✓	✓*
	H160 S			✓*	
Cisailles universelles	Mâchoire de coupe pour béton MP324	✓		✓	✓
	Mâchoire de démolition MP324	✓		✓	✓
	Mâchoire de broyage MP324	✓*		✓	✓*
	Mâchoire de coupe MP324	✓		✓	✓
	Mâchoire de coupe du réservoir MP324	✓*		✓	✓*
	Mâchoire universelle MP324	✓*		✓	✓*
	Mâchoire de coupe pour béton MP332			✓*	
Pincés de démolition et de tri	Mâchoire de coupe MP332			✓*	
	G324	✓†		✓†	✓
	G324 WH-1500	✓†*		✓†	✓*
	G324 WH-1800			✓†*	
	G324 WH-1500			✓†*	✓*
	G324 WH-2000			✓†*	
Cisailles mobiles pour ferraille et démolition	G332			✓†	
	S3035 à tête plate			✓*	
Broyeurs	Broyeur secondaire P224	✓*		✓	✓*
	Broyeur primaire P324	✓*		✓	✓*
Compacteurs (plaque vibrante)	CVP110	✓	✓	✓	✓
Couteaux rotatifs	RC30	✓	✓	✓	✓

(suite à la page suivante)

Spécifications de la pelle hydraulique 335

Guide des équipements – Europe (suite)

Tous les équipements ne sont pas disponibles dans toutes les régions. Contactez votre concessionnaire Cat pour connaître les configurations disponibles dans votre région.

<input checked="" type="checkbox"/> Compatible	<input checked="" type="checkbox"/> Plage de travail vers l'avant uniquement	<input type="checkbox"/> Pas de correspondance	<input type="checkbox"/> † Utilisation autorisée sur machine inférieure à 50 %
--	--	--	--

ÉQUIPEMENTS DE L'ATTACHE SPÉCIFIQUE S70

		Avec lame (relevée)		Sans lame	
		5,0 tm (11 020 lb)		7,7 tm (16 980 lb)	
Type de flèche		Flèche normale		Flèche normale	
Longueur de bras		R3,2 (10'6")	R3,75 (12'4")	R3,2 (10'6")	R3,75 (12'4")
Marteaux hydrauliques	H130 S	✓	✓	✓	✓
	H140 S	✓	✓	✓	✓
Cisailles universelles	Mâchoire de coupe pour béton MP324	✓	✓*	✓	✓
	Mâchoire de démolition MP324	✓	✓*	✓	✓
	Mâchoire de broyage MP324	✓		✓	✓
	Mâchoire de coupe MP324	✓	✓	✓	✓
	Mâchoire de coupe du réservoir MP324	✓	✓*	✓	✓
	Mâchoire universelle MP324	✓	✓*	✓	✓
Pincés de démolition et de tri	G324	✓†	✓*	✓†	✓
	G324 WH-1500	✓†	✓*	✓†	✓
	G324 WH-1800	✓†*		✓†	✓*
	G324 WH-2000			✓†	
	G332	✓†*		✓†	✓*
Cisailles mobiles pour ferraille et démolition	S3035 à tête plate			✓	
Broyeurs	Broyeur secondaire P224	✓	✓*	✓	✓
	Broyeur primaire P324	✓	✓*	✓	✓
Compacteurs (plaque vibrante)	CVP110	✓	✓	✓	✓
Couteaux rotatifs	RC30	✓	✓	✓	✓

(suite à la page suivante)

Spécifications de la pelle hydraulique 335

Guide des équipements – Europe (suite)

Tous les équipements ne sont pas disponibles dans toutes les régions. Contactez votre concessionnaire Cat pour connaître les configurations disponibles dans votre région.

<input checked="" type="checkbox"/> Compatible	<input checked="" type="checkbox"/> Plage de travail vers l'avant uniquement	<input type="checkbox"/> Pas de correspondance	<input type="checkbox"/> † Utilisation autorisée sur machine inférieure à 50 %
--	--	--	--

ÉQUIPEMENTS DE L'ATTACHE SPÉCIFIQUE S80

		Avec lame		Sans lame	
		5,0 tm (11 020 lb)		7,7 tm (16 980 lb)	
Type de flèche		Flèche normale		Flèche normale	
Longueur de bras		R3,2 (10'6")	R3,75 (12'4")	R3,2 (10'6")	R3,75 (12'4")
Marteaux hydrauliques	H130 GC S	✓	✓	✓	✓
	H130 S	✓	✓	✓	✓
	H140 GC S			✓	
	H140 S	✓	✓	✓	✓
	H160 GC S	✓*		✓	✓*
	H160 S			✓*	
Cisailles universelles	Mâchoire de coupe pour béton MP324	✓		✓	✓
	Mâchoire de démolition MP324	✓		✓	✓
	Mâchoire de broyage MP324	✓*		✓	✓*
	Mâchoire de coupe MP324	✓	✓*	✓	✓
	Mâchoire de coupe du réservoir MP324	✓*		✓	✓
	Mâchoire universelle MP324	✓		✓	✓
Pincés de démolition et de tri	G324	✓†		✓†	✓
	G324 WH-1500	✓†*		✓†	✓
	G324 WH-1800			✓†	
	G324 WH-2000			✓†*	
	G332			✓†	✓*
Cisailles mobiles pour ferraille et démolition	S3035 à tête plate			✓*	
Broyeurs	Broyeur secondaire P224	✓*		✓	✓*
	Broyeur primaire P324	✓*		✓	✓*
Compacteurs (plaque vibrante)	CVP110	✓	✓	✓	✓
Couteaux rotatifs	RC30	✓	✓	✓	✓

(suite à la page suivante)

Spécifications de la pelle hydraulique 335

Guide des équipements – Europe (suite)

Tous les équipements ne sont pas disponibles dans toutes les régions. Contactez votre concessionnaire Cat pour connaître les configurations disponibles dans votre région.

<input checked="" type="checkbox"/> Compatible	<input checked="" type="checkbox"/> Plage de travail vers l'avant uniquement	<input type="checkbox"/> Pas de correspondance	<input type="checkbox"/> † Utilisation autorisée sur machine inférieure à 50 %
--	--	--	--

ÉQUIPEMENTS DE L'ATTACHE SPÉCIFIQUE HCS70

		Avec lame (relevée)		Sans lame	
		5,0 tm (11 020 lb)		7,7 tm (16 980 lb)	
Type de flèche		Flèche normale		Flèche normale	
Longueur de bras		R3,2 (10'6")	R3,75 (12'4")	R3,2 (10'6")	R3,75 (12'4")
Marteaux hydrauliques	H130 S	✓	✓	✓	✓
	H140 S	✓	✓	✓	✓
Cisailles universelles	Mâchoire de coupe pour béton MP324	✓	✓*	✓	✓
	Mâchoire de démolition MP324	✓	✓*	✓	✓
	Mâchoire de broyage MP324	✓*		✓	✓
	Mâchoire de coupe MP324	✓	✓*	✓	✓
	Mâchoire de coupe du réservoir MP324	✓		✓	✓
	Mâchoire universelle MP324	✓		✓	✓
Pinces de démolition et de tri	G324	✓†	✓*	✓†	✓
	G324 WH-1500	✓†		✓†	✓
	G324 WH-1800			✓†	
	G324 WH-2000			✓†*	
	G332	✓†*		✓†	✓*
Cisailles mobiles pour ferraille et démolition	S3035 à tête plate			✓*	
Broyeurs	Broyeur secondaire P224	✓*		✓	✓
	Broyeur primaire P324	✓*		✓	✓
Compacteurs (plaque vibrante)	CVP110	✓	✓	✓	✓
Couteaux rotatifs	RC30	✓	✓	✓	✓

(suite à la page suivante)

Spécifications de la pelle hydraulique 335

Guide des équipements – Europe (suite)

Tous les équipements ne sont pas disponibles dans toutes les régions. Contactez votre concessionnaire Cat pour connaître les configurations disponibles dans votre région.

<input checked="" type="checkbox"/> Compatible	<input checked="" type="checkbox"/> Plage de travail vers l'avant uniquement	<input type="checkbox"/> Pas de correspondance	<input type="checkbox"/> † Utilisation autorisée sur machine inférieure à 50 %
--	--	--	--

ÉQUIPEMENTS DE L'ATTACHE SPÉCIFIQUE HCS70/55

		Avec lame (relevée)		Sans lame	
		5,0 tm (11 020 lb)		7,7 tm (16 980 lb)	
Type de flèche		Flèche normale		Flèche normale	
Longueur de bras		R3,2 (10'6")	R3,75 (12'4")	R3,2 (10'6")	R3,75 (12'4")
Marteaux hydrauliques	H130 S	✓	✓	✓	✓
	H140 S	✓	✓	✓	✓
Cisailles universelles	Mâchoire de coupe pour béton MP324	✓		✓	✓
	Mâchoire de démolition MP324	✓		✓	✓
	Mâchoire de broyage MP324	✓*		✓	✓*
	Mâchoire de coupe MP324	✓	✓*	✓	✓
	Mâchoire de coupe du réservoir MP324	✓*		✓	✓
	Mâchoire universelle MP324	✓		✓	✓
Pinces de démolition et de tri	G324	✓†		✓†	✓
	G324 WH-1500	✓†*		✓†	✓
	G324 WH-1800			✓†	
	G324 WH-2000			✓†*	
	G332			✓†	✓*
Cisailles mobiles pour ferraille et démolition	S3035 à tête plate			✓*	
Broyeurs	Broyeur secondaire P224	✓*		✓	✓*
	Broyeur primaire P324	✓*		✓	✓*
Compacteurs (plaque vibrante)	CVP110	✓	✓	✓	✓
Couteaux rotatifs	RC30	✓	✓	✓	✓

(suite à la page suivante)

Spécifications de la pelle hydraulique 335

Guide des équipements – Europe (suite)

Tous les équipements ne sont pas disponibles dans toutes les régions. Contactez votre concessionnaire Cat pour connaître les configurations disponibles dans votre région.

<input checked="" type="checkbox"/> Compatible	<input checked="" type="checkbox"/> Plage de travail vers l'avant uniquement	<input type="checkbox"/> Pas de correspondance	<input type="checkbox"/> † Utilisation autorisée sur machine inférieure à 50 %
--	--	--	--

ÉQUIPEMENTS DE L'ATTACHE SPÉCIFIQUE HCS80

		Avec lame (relevée)		Sans lame	
		5,0 tm (11 020 lb)		7,7 tm (16 980 lb)	
Type de flèche		Flèche normale		Flèche normale	
Longueur de bras		R3,2 (10'6")	R3,75 (12'4")	R3,2 (10'6")	R3,75 (12'4")
Marteaux hydrauliques	H130 S	✓	✓	✓	✓
	H140 S	✓	✓	✓	✓
	H160 S			✓*	
Cisailles universelles	Mâchoire de coupe pour béton MP324	✓*		✓	✓*
	Mâchoire de démolition MP324	✓*		✓	✓*
	Mâchoire de broyage MP324			✓	✓*
	Mâchoire de coupe MP324	✓		✓	✓
	Mâchoire de coupe du réservoir MP324	✓*		✓	✓*
	Mâchoire universelle MP324	✓*		✓	✓*
Pincés de démolition et de tri	G324	✓†*		✓†	✓
	G324 WH-1500	✓†*		✓†	✓*
	G324 WH-1800			✓†*	
	G332			✓†*	
Broyeurs	Broyeur secondaire P224	✓*		✓	✓*
	Broyeur primaire P324	✓*		✓	✓*
Compacteurs (plaque vibrante)	CVP110	✓	✓	✓	✓
Couteaux rotatifs	RC30	✓	✓	✓	✓

(suite à la page suivante)

Guide des équipements – Europe (suite)

Tous les équipements ne sont pas disponibles dans toutes les régions. Contactez votre concessionnaire Cat pour connaître les configurations disponibles dans votre région.

Compatible

Plage de travail vers l'avant uniquement

Pas de correspondance

ÉQUIPEMENTS TRS23 (À CLAVETER EN HAUT/WW-40 EN BAS)

		Avec lame (relevée)		Sans lame	
Contrepoids		5,0 tm (11 020 lb)		7,7 tm (16 980 lb)	
Type de flèche		Flèche normale		Flèche normale	
Longueur de bras		R3,2 (10'6")	R3,75 (12'4")	R3,2 (10'6")	R3,75 (12'4")
Marteaux hydrauliques	H120 S	✓	✓	✓	✓
	H130 GC S	✓		✓	✓
	H130 S	✓	✓	✓	✓
Compacteurs (plaque vibrante)	CVP110	✓	✓	✓	✓

NOTA : Marteau sur rotateur inclinable utilisé pendant une période inférieure à 10 % du total des heures de fonctionnement. Consultez votre Guide d'utilisation et d'entretien pour connaître les débits hydrauliques recommandés.

ÉQUIPEMENTS TRS23 (CW-40 EN HAUT/CW-40 EN BAS)

		Avec lame (relevée)		Sans lame	
Contrepoids		5,0 tm (11 020 lb)		7,7 tm (16 980 lb)	
Type de flèche		Flèche normale		Flèche normale	
Longueur de bras		R3,2 (10'6")	R3,75 (12'4")	R3,2 (10'6")	R3,75 (12'4")
Compacteurs (plaque vibrante)	CVP110	✓	✓	✓	✓

NOTA : Marteau sur rotateur inclinable utilisé pendant une période inférieure à 10 % du total des heures de fonctionnement. Consultez votre Guide d'utilisation et d'entretien pour connaître les débits hydrauliques recommandés.

ÉQUIPEMENTS TRS23 (À CLAVETER EN HAUT/CW-45s EN BAS)

		Avec lame (relevée)		Sans lame	
Contrepoids		5,0 tm (11 020 lb)		7,7 tm (16 980 lb)	
Type de flèche		Flèche normale		Flèche normale	
Longueur de bras		R3,2 (10'6")	R3,75 (12'4")	R3,2 (10'6")	R3,75 (12'4")
Marteaux hydrauliques	H120 S	✓	✓	✓	✓
	H130 GC S	✓*		✓	✓*
	H130 S	✓	✓*	✓	✓
Compacteurs (plaque vibrante)	CVP110	✓	✓	✓	✓

NOTA : Marteau sur rotateur inclinable utilisé pendant une période inférieure à 10 % du total des heures de fonctionnement. Consultez votre Guide d'utilisation et d'entretien pour connaître les débits hydrauliques recommandés.

ÉQUIPEMENTS TRS23 (CW-45s EN HAUT/CW-45s EN BAS)

		Avec lame (relevée)		Sans lame	
Contrepoids		5,0 tm (11 020 lb)		7,7 tm (16 980 lb)	
Type de flèche		Flèche normale		Flèche normale	
Longueur de bras		R3,2 (10'6")	R3,75 (12'4")	R3,2 (10'6")	R3,75 (12'4")
Marteaux hydrauliques	H120 S	✓	✓*	✓	✓
	H130 S	✓*		✓	✓*
Compacteurs (plaque vibrante)	CVP110	✓	✓	✓	✓

NOTA : Marteau sur rotateur inclinable utilisé pendant une période inférieure à 10 % du total des heures de fonctionnement. Consultez votre Guide d'utilisation et d'entretien pour connaître les débits hydrauliques recommandés.

(suite à la page suivante)

Spécifications de la pelle hydraulique 335

Guide des équipements – Europe (suite)

Tous les équipements ne sont pas disponibles dans toutes les régions. Contactez votre concessionnaire Cat pour connaître les configurations disponibles dans votre région.

Compatible

Plage de travail vers l'avant uniquement

Pas de correspondance

ÉQUIPEMENTS TRS23 (HAUT À CLAVETER/S70 EN BAS)

		Avec lame (relevée)		Sans lame	
Contrepoids		5,0 tm (11 020 lb)		7,7 tm (16 980 lb)	
Type de flèche		Flèche normale		Flèche normale	
Longueur de bras		R3,2 (10'6")	R3,75 (12'4")	R3,2 (10'6")	R3,75 (12'4")
Marteaux hydrauliques	H120 S	✓	✓	✓	✓
	H130 S	✓	✓	✓	✓
Compacteurs (plaque vibrante)	CVP110	✓	✓	✓	✓

NOTA : Marteau sur rotateur inclinable utilisé pendant une période inférieure à 10 % du total des heures de fonctionnement. Consultez votre Guide d'utilisation et d'entretien pour connaître les débits hydrauliques recommandés.

ÉQUIPEMENTS TRS23 (S70 EN HAUT/S70 EN BAS)

		Avec lame (relevée)		Sans lame	
Contrepoids		5,0 tm (11 020 lb)		7,7 tm (16 980 lb)	
Type de flèche		Flèche normale		Flèche normale	
Longueur de bras		R3,2 (10'6")	R3,75 (12'4")	R3,2 (10'6")	R3,75 (12'4")
Marteaux hydrauliques	H120 S	✓	✓	✓	✓
	H130 S	✓	✓	✓	✓
Compacteurs (plaque vibrante)	CVP110	✓	✓	✓	✓

NOTA : Marteau sur rotateur inclinable utilisé pendant une période inférieure à 10 % du total des heures de fonctionnement. Consultez votre Guide d'utilisation et d'entretien pour connaître les débits hydrauliques recommandés.

ÉQUIPEMENTS TRS23 (HAUT À CLAVETER/S80 EN BAS)

		Avec lame (relevée)		Sans lame	
Contrepoids		5,0 tm (11 020 lb)		7,7 tm (16 980 lb)	
Type de flèche		Flèche normale		Flèche normale	
Longueur de bras		R3,2 (10'6")	R3,75 (12'4")	R3,2 (10'6")	R3,75 (12'4")
Marteaux hydrauliques	H120 S	✓	✓	✓	✓
	H130 GC S	✓		✓	✓
	H130 S	✓	✓	✓	✓
Compacteurs (plaque vibrante)	CVP110	✓	✓	✓	✓

NOTA : Marteau sur rotateur inclinable utilisé pendant une période inférieure à 10 % du total des heures de fonctionnement. Consultez votre Guide d'utilisation et d'entretien pour connaître les débits hydrauliques recommandés.

ÉQUIPEMENTS TRS23 (S80 EN HAUT/S80 EN BAS)

		Avec lame (relevée)		Sans lame	
Contrepoids		5,0 tm (11 020 lb)		7,7 tm (16 980 lb)	
Type de flèche		Flèche normale		Flèche normale	
Longueur de bras		R3,2 (10'6")	R3,75 (12'4")	R3,2 (10'6")	R3,75 (12'4")
Marteaux hydrauliques	H120 S	✓	✓	✓	✓
	H130 GC S			✓*	
	H130 S	✓		✓	✓
Compacteurs (plaque vibrante)	CVP110	✓	✓	✓	✓

NOTA : Marteau sur rotateur inclinable utilisé pendant une période inférieure à 10 % du total des heures de fonctionnement. Consultez votre Guide d'utilisation et d'entretien pour connaître les débits hydrauliques recommandés.

(suite à la page suivante)

Spécifications de la pelle hydraulique 335

Guide des équipements – Europe (suite)

Tous les équipements ne sont pas disponibles dans toutes les régions. Contactez votre concessionnaire Cat pour connaître les configurations disponibles dans votre région.

Compatible

* Plage de travail vers l'avant uniquement

Pas de correspondance

ÉQUIPEMENTS TRS23 (HCS70 EN HAUT/HCS70 EN BAS)

		Avec lame (relevée)		Sans lame	
Contrepoids		5,0 tm (11 020 lb)		7,7 tm (16 980 lb)	
Type de flèche		Flèche normale		Flèche normale	
Longueur de bras		R3,2 (10'6")	R3,75 (12'4")	R3,2 (10'6")	R3,75 (12'4")
Marteaux hydrauliques	H120 S	✓	✓	✓	✓
	H130 S	✓	✓*	✓	✓
Compacteurs (plaque vibrante)	CVP110	✓	✓	✓	✓

NOTA : Marteau sur rotateur inclinable utilisé pendant une période inférieure à 10 % du total des heures de fonctionnement. Consultez votre Guide d'utilisation et d'entretien pour connaître les débits hydrauliques recommandés.

ÉQUIPEMENTS TRS23 (HCS70/55 EN HAUT/HCS70/55 EN BAS)

		Avec lame (relevée)		Sans lame	
Contrepoids		5,0 tm (11 020 lb)		7,7 tm (16 980 lb)	
Type de flèche		Flèche normale		Flèche normale	
Longueur de bras		R3,2 (10'6")	R3,75 (12'4")	R3,2 (10'6")	R3,75 (12'4")
Marteaux hydrauliques	H120 S	✓	✓	✓	✓
	H130 S	✓		✓	✓
Compacteurs (plaque vibrante)	CVP110	✓	✓	✓	✓

NOTA : Marteau sur rotateur inclinable utilisé pendant une période inférieure à 10 % du total des heures de fonctionnement. Consultez votre Guide d'utilisation et d'entretien pour connaître les débits hydrauliques recommandés.

ÉQUIPEMENTS TRS23 (HCS80 EN HAUT/HCS80 EN BAS)

		Avec lame (relevée)		Sans lame	
Contrepoids		5,0 tm (11 020 lb)		7,7 tm (16 980 lb)	
Type de flèche		Flèche normale		Flèche normale	
Longueur de bras		R3,2 (10'6")	R3,75 (12'4")	R3,2 (10'6")	R3,75 (12'4")
Marteaux hydrauliques	H120 S	✓		✓	✓
	H130 S	✓*		✓	✓*
Compacteurs (plaque vibrante)	CVP110	✓	✓	✓	✓

NOTA : Marteau sur rotateur inclinable utilisé pendant une période inférieure à 10 % du total des heures de fonctionnement. Consultez votre Guide d'utilisation et d'entretien pour connaître les débits hydrauliques recommandés.

ÉQUIPEMENTS DE MONTAGE SUR FLÈCHE

		Avec lame (relevée)		Sans lame	
Contrepoids		5,0 tm (11 020 lb)		7,7 tm (16 980 lb)	
Type de flèche		Flèche normale		Flèche normale	
Cisailles mobiles pour ferraille et démolition	S2070	✓		✓	

Spécifications de la pelle hydraulique 335

Guide des équipements – Australie et Nouvelle-Zélande

Tous les équipements ne sont pas disponibles dans toutes les régions. Contactez votre concessionnaire Cat pour connaître les configurations disponibles dans votre région.



Compatible



Plage de travail vers l'avant uniquement



Pas de correspondance



Utilisation autorisée sur machine inférieure à 50 %

ÉQUIPEMENTS À CLAVETER

		Avec lame (relevée)		Sans lame	
		5,0 tm (11 020 lb)		7,7 tm (16 980 lb)	
Contrepoids		Flèche normale		Flèche normale	
Type de flèche		R3,2 (10'6")	R3,75 (12'4")	R3,2 (10'6")	R3,75 (12'4")
Longueur de bras		R3,2 (10'6")	R3,75 (12'4")	R3,2 (10'6")	R3,75 (12'4")
Marteaux hydrauliques	GC H130	✓	✓	✓	✓
	H130 GC S	✓	✓	✓	✓
	H130 S	✓	✓	✓	✓
	H140 GC	✓	✓	✓	✓
	H140 GC S	✓	✓*	✓	✓
	H140 S	✓	✓	✓	✓
	H160 GC	✓	✓*	✓	✓
	H160 GC S	✓	✓	✓	✓
	H160 S	✓	✓*	✓	✓
Pincés de démolition et de tri	G324	✓	✓	✓	✓
	G332	✓	✓*	✓	✓
Cisailles mobiles pour ferraille et démolition	S3035 à tête plate	✓*		✓	✓*
Compacteurs (plaque vibrante)	CVP110	✓	✓	✓	✓
Débroussailleuses-déchiqueteuses	HM5515	✓	✓	✓	✓
Couteaux rotatifs	RC30	✓	✓	✓	✓

ÉQUIPEMENTS DE L'ATTACHE RAPIDE DE L'ATTACHE À ACCOUPLEMENT PAR AXES CAT

		Avec lame (relevée)		Sans lame	
		5,0 tm (11 020 lb)		7,7 tm (16 980 lb)	
Contrepoids		Flèche normale		Flèche normale	
Type de flèche		R3,2 (10'6")	R3,75 (12'4")	R3,2 (10'6")	R3,75 (12'4")
Longueur de bras		R3,2 (10'6")	R3,75 (12'4")	R3,2 (10'6")	R3,75 (12'4")
Marteaux hydrauliques	GC H130	✓	✓	✓	✓
	H130 GC S	✓	✓	✓	✓
	H130 S	✓	✓	✓	✓
	H140 GC	✓*		✓	✓*
	H140 GC S			✓	
	H140 S	✓	✓	✓	✓
	H160 GC			✓	✓*
	H160 GC S	✓		✓	✓
	H160 S			✓	
Pincés de démolition et de tri	G324	✓†		✓†	✓
	G332			✓†	
Cisailles mobiles pour ferraille et démolition	S3035 à tête plate			✓*	
Compacteurs (plaque vibrante)	CVP110	✓	✓	✓	✓
Débroussailleuses-déchiqueteuses	HM5515 Standard	✓	✓	✓	✓
Couteaux rotatifs	RC30	✓	✓	✓	✓

(suite à la page suivante)

Spécifications de la pelle hydraulique 335

Guide des équipements – Australie et Nouvelle-Zélande (suite)

Tous les équipements ne sont pas disponibles dans toutes les régions. Contactez votre concessionnaire Cat pour connaître les configurations disponibles dans votre région.

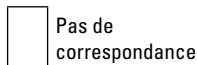

ÉQUIPEMENTS TRS23 (HAUT À CLAVETER/S70 EN BAS)

		Avec lame (relevée)		Sans lame	
Contrepoids		5,0 tm (11 020 lb)		7,7 tm (16 980 lb)	
Type de flèche		Flèche normale		Flèche normale	
Longueur de bras		R3,2 (10'6")	R3,75 (12'4")	R3,2 (10'6")	R3,75 (12'4")
Marteaux hydrauliques	H120 S	✓	✓	✓	✓
	H130 S	✓	✓	✓	✓
Compacteurs (plaque vibrante)	CVP110	✓	✓	✓	✓

ÉQUIPEMENTS TRS23 (HAUT À CLAVETER/S80 EN BAS)

		Avec lame (relevée)		Sans lame	
Contrepoids		5,0 tm (11 020 lb)		7,7 tm (16 980 lb)	
Type de flèche		Flèche normale		Flèche normale	
Longueur de bras		R3,2 (10'6")	R3,75 (12'4")	R3,2 (10'6")	R3,75 (12'4")
Marteaux hydrauliques	H120 S	✓	✓	✓	✓
	H130 GC S	✓		✓	✓
	H130 S	✓	✓	✓	✓
Compacteurs (plaque vibrante)	CVP110	✓	✓	✓	✓

Spécifications de la pelle hydraulique 335

Guide des équipements – Hong Kong et Taïwan

Tous les équipements ne sont pas disponibles dans toutes les régions. Contactez votre concessionnaire Cat pour connaître les configurations disponibles dans votre région.

Compatible

Plage de travail vers l'avant uniquement

ÉQUIPEMENTS À CLAVETER

		Avec lame (relevée)		Sans lame	
		5,0 tm (11 020 lb)		7,7 tm (16 980 lb)	
		Flèche normale		Flèche normale	
		R3,2 (10'6")	R3,75 (12'4")	R3,2 (10'6")	R3,75 (12'4")
Contrepoids					
Type de flèche					
Longueur de bras					
Marteaux hydrauliques	GC H130	✓	✓	✓	✓
	H130 GC S	✓	✓	✓	✓
	H140 GC	✓	✓	✓	✓
	H140 GC S	✓	✓*	✓	✓
	H160 GC	✓	✓*	✓	✓
	H160 GC S	✓	✓	✓	✓
	RC30	✓	✓	✓	✓
Couteaux rotatifs					

Équipement standard et options

L'équipement de série et les options peuvent varier. Pour de plus amples informations, veuillez consulter votre concessionnaire Cat.

	Standard	En option		Standard	En option
TECHNOLOGIE CAT			MOTEUR		
VisionLink®	✓*		Moteur diesel C7.1 Cat® à double turbocompresseur	✓	
VisionLink Productivity		✓	Trois modes sélectionnables : Puissance, Smart, Eco	✓	
Clignotement à distance	✓		Capacité d'altitude jusqu'à 4 600 m (15 090 ft) avec détarage de la puissance moteur au-dessus de 3 000 m (9 840 ft)	✓	
Dépistage des pannes à distance	✓		Capacité de refroidissement à température ambiante élevée de 52 °C (126 °F)	✓	
Connectivité Cat Grade		✓	Fonctionnalité de démarrage à froid à -18 °C (0 °F)	✓	
Compatibilité avec les radios et stations de base de Trimble, Topcon et Leica	✓		Capacité de démarrage à froid de -32 °C (-25 °F)		✓
Capacité d'installation des systèmes de nivellement 3D de Trimble, Topcon et Leica.	✓		1x double alternateur de 145 A	✓	
Cat Grade 2D	✓		Pompe électrique d'amorçage de carburant	✓	
Cat Grade 2D avec option de prééquipement (ARO)		✓	Ventilateurs de refroidissement hydrauliques réversibles	✓	
Cat Grade 3D avec antenne GNSS simple		✓	Système de filtration de carburant à deux étages avec séparateur d'eau et indicateur	✓	
Cat Grade 3D avec antenne GNSS double		✓	CIRCUIT HYDRAULIQUE		
Capteur laser		✓	SmartBoom™ ⁽¹⁾		✓
Cat Assist : – Grade Assist – Boom Assist – Bucket Assist – Swing Assist – Lift Assist	✓		Auto Dig Boost	✓	
Cat Payload : – Pesée statique – Étalonnage semi-automatique – Informations sur le cycle et la charge utile – Capacité de production de rapports par USB	✓		Auto Heavy Lift (Levage pour charges lourdes automatique)	✓	
Reconnaissance de l'outil de travail (PL161)	✓		Soupape de commande principale électrique	✓	
Suivi de l'outil de travail (PL161)	✓		Circuits de régénération de bras et de flèche	✓	
Intégration de rotoculteur Cat (TRS)		✓	Préchauffage automatique de l'huile hydraulique	✓	
Coaching du conducteur		✓	Déplacement automatique à deux vitesses	✓	
			Valve de maintien de charge du bras et de la flèche	✓	
			Surveillance du rendement hydraulique		✓
			Pompe principale électronique de type tandem	✓	
			Filtre hydraulique principal de type élément	✓	

*Uniquement avec abonnement à Connect. Des abonnements supplémentaires sont disponibles. Communiquez avec votre concessionnaire Cat pour en connaître la disponibilité.

⁽¹⁾ Disponible en Europe uniquement

(suite à la page suivante)

Spécifications de la pelle hydraulique 335

Équipement standard et options (suite)

L'équipement de série et les options peuvent varier. Pour de plus amples informations, veuillez consulter votre concessionnaire Cat.

	Standard	En option		Standard	En option
FLÈCHE, BRAS ET TIMONERIE			CIRCUIT ÉLECTRIQUE		
Vérins de flèche	✓		Batteries sans entretien	✓	
Flèche normale 6,15 m (20'2")	✓		Projecteur sur châssis à diode, projecteurs sur flèche côté gauche/côté droit, projecteurs de la cabine : 1 800 lumens	✓	
Bras normal de 3,2 m (10'6")		✓	Sectionneur électrique centralisé	✓	
Bras normal de 3,75 m (12 ft 4 in)		✓	Délai programmable du temps de maintien des projecteurs allumés après l'arrêt du moteur	✓	
Timonerie de godet, gamme CB2 avec œilleton de levage	✓		ENTRETIEN ET MAINTENANCE		
TRAIN DE ROULEMENT ET STRUCTURES			Orifices pour le prélèvement périodique d'échantillons d'huile (S·O·S SM)	✓	
Chaîne lubrifiée par graisse	✓		Emplacement groupé des filtres à huile moteur et à carburant	✓	
Points d'arrimage sur le châssis de base	✓		Système intégré de gestion de la santé des véhicules	✓	
Guide-protecteurs de chaîne segmentés en trois pièces	✓		SÉCURITÉ ET PROTECTION		
Guide-protecteur de chaîne ininterrompu		✓	Cat Command (commande à distance)		✓
Protections extra-robustes du moteur de translation	✓		Barrière électronique 2D :	✓	
Protection de pivot		✓	– Limite électronique		
Contrepoids de 5,0 tm (11 020 lb) (à utiliser avec lame)		✓	– Barrière électronique inférieure		
Contrepoids de 7,7 tm (16 980 lb) (à utiliser sans lame)		✓	– Pivotement électronique		
Patins de chaîne à triple arête de 600 mm (24")		✓	– Mur électronique		
Patins de chaîne à triple arête de 700 mm (28") ⁽²⁾		✓	– Protection électronique de la cabine		
Patins de chaîne à triple arête de 850mm (33")		✓	Arrêt automatique du marteau	✓	
Lame de 3 440 mm (11 ft 3 in)		✓	Caméras arrière et latérale droite	✓	
Lame de 3 600mm (11 ft 10 in)		✓	Visibilité à 360°		✓
			Main courante et poignée côté droit	✓	
			Tôle antidérapante et vis à tête fraisée sur la plate-forme d'entretien	✓	
			Alarme d'orientation		✓
			Le levier de sécurité hydraulique neutralise toutes les commandes	✓	
			Coupe-batterie verrouillable	✓	
			Contacteur d'arrêt moteur secondaire dans la cabine accessible au niveau du sol	✓	
			Klaxon d'avertissement/de signalisation	✓	
			Éclairage d'inspection		✓

⁽²⁾ Toutes les régions sauf Amérique du Nord

Kits et équipements installés par le concessionnaire

Les équipements peuvent varier. Pour de plus amples informations, veuillez consulter votre concessionnaire Cat.

CABINE

- Pédale électrique (bidirectionnelle) à gauche /à droite pour commande des outils
- Kit de fenêtre arrière à double sortie
- Pare-pluie et projecteur de cabine avec couvercle
- Vitre en verre laminé pour le pare-brise avant (verre P5A, réglementation de démolition UE)
- Porte-clés Bluetooth

PROTECTIONS

- OPG (non compatible avec cache de projecteur de cabine, protecteur pare-pluie)
- Protection à mailles sur toute la surface avant (non compatible avec projecteur de cabine avec couvercle, pare-pluie)
- Protection à mailles sur la moitié inférieure avant
- Protection complète anti-vandalisme

SÉCURITÉ ET PROTECTION

- Ceinture de sécurité à enrouleur de 76 mm (3")
- Cat Detect – Détection de personnes
- Cat Command – Kit de commande à distance

Options de cabine 335

Options de cabine

	Deluxe	Premium* (pare-brise en deux pièces)	Premium* (pare-brise monobloc)
ROPS	●	●	●
Moniteur à écran tactile LCD haute résolution 254 mm (10")	●	●	●
Climatiseur automatique à deux niveaux	●	●	●
Molette et touches de raccourci pour la commande du moniteur	●	●	●
Commande du moteur à bouton poussoir sans clé	●	●	●
Console réglable en hauteur	●	●	●
Console de gauche inclinée vers le haut	●	●	●
Siège à suspension pneumatique chauffant	●	X	X
Siège chauffant et ventilé à suspension pneumatique	X	●	●
Ceinture de sécurité de 51 mm (2")	●	●	●
Radio Bluetooth intégrée au moniteur avec ports USB/auxiliaires**	●	X	X
Radio Bluetooth intégrée au moniteur avec ports USB/auxiliaires/DAB*	●	●	●
Prises 12V CC	●	●	●
Stockage de documents	●	●	●
Rangement en hauteur et rangement arrière avec filets	●	●	●
Porte-gobelet	●	●	●
Porte-gobelet	●	●	●
Vitre avant en deux parties, ouvrable	●	●	○
Pare-brise avant monobloc	X	○	●
Sortie de secours par vitre arrière	●	●	●
Essuie-glace radial avec lave-glace	●	X	X
Essuie-glace en parallèle	X	●	●
Trappe de toit plein-ciel en polycarbonate, ouvrant	●	●	X
Verre de toit feuilleté	X	X	●
Plafonnier à DEL	●	●	●
Éclairage d'accueil au sol	●	●	●
Pare-soleil de toit	●	●	●
Pare-soleil avant à rouleau	●	●	●
Pare-soleil arrière à rouleau	○	●	●
Tapis de sol lavable	●	●	●
Prééquipement pour gyrophare	●	●	●
Cat Stick Steer	○	○	○
Relais auxiliaire	○	○	○

● Standard ○ En option X Non disponible

*Europe uniquement

**Toutes les régions sauf l'Europe

Les informations suivantes s'appliquent à la machine à l'étape de fabrication finale telle que configurée pour la vente dans les régions couvertes dans ce document. Le contenu de cette déclaration n'est valide qu'au moment de sa publication ; toutefois, le contenu relatif aux fonctions et caractéristiques de la machine peut être modifié sans préavis. Pour de plus amples informations, veuillez consulter le manuel d'utilisation et d'entretien de la machine.

Pour toute information complémentaire sur nos actions en matière de développement durable et nos progrès, veuillez consulter le site <https://www.caterpillar.com/en/company/sustainability>.

Moteur

- Le Moteur C7.1 Cat® répond aux normes sur les émissions Tier 4 Final de l'EPA pour les États-Unis et Stage V pour l'Union européenne.
- Les moteurs diesel Cat doivent utiliser du carburant diesel à très faible teneur en soufre (15 ppm de soufre ou moins) ou du carburant diesel à très faible teneur en soufre mélangé aux carburants** à plus faible intensité de carbone suivants, jusqu'au :
 - ✓ 20 % de biodiesel FAME (ester méthylique d'acide gras)*
 - ✓ diesel 100 % renouvelable, huile végétale hydrogénée et carburants GTL (gaz liquéfié)

Référez – vous aux directives pour une application réussie. Veuillez contacter votre concessionnaire Cat ou référez-vous à la publication spéciale SEBU6250 « Caterpillar Machine Fluids Recommendations » (Recommandations relatives aux liquides des équipements Caterpillar).

*Les moteurs sans dispositifs de post-traitement peuvent utiliser des mélanges plus élevés, contenant jusqu'à 100 % de biodiesel (pour l'utilisation de mélanges supérieurs à 20 % de biodiesel, consultez votre concessionnaire Cat).

**Les émissions de gaz à effet de serre au tuyau d'échappement des carburants à faible intensité de carbone sont essentiellement les mêmes que celles des carburants traditionnels.

Système de climatisation

- Le système de climatisation de cette machine contient du gaz réfrigérant fluoré à effet de serre R134a (potentiel de réchauffement climatique = 1 430). Le système contient 0,9 kg (1,98 lb) de réfrigérant dont l'équivalent CO₂ est de 1 287 tonne métrique (1 418 tonne US).

Peinture

- Selon les meilleures connaissances disponibles, la concentration maximale admissible, mesurée en parties par million (PPM), des métaux lourds suivants dans la peinture sont :
 - Barium < 0,01 %
 - Cadmium < 0,01 %
 - Chrome < 0,01 %
 - Plomb < 0,01 %

Performances acoustiques

ISO 6395:2008 (externe) – 104 dB(A)

ISO 6396:2008 (à l'intérieur de la cabine) – 71 dB(A)

- Le port de protections auditives peut s'avérer nécessaire lorsque le conducteur travaille dans un poste de conduite ouvert (qui n'est pas correctement entretenu ou dont les portes/vitres sont ouvertes) pendant de longues périodes ou dans un environnement bruyant.

Huiles et fluides

- L'usine Caterpillar fait le plein de liquides de refroidissement à base d'éthylène glycol. L'antigel/liquide de refroidissement pour moteur diesel Cat (DEAC) et le liquide de refroidissement longue durée Cat (ELC) peuvent être recyclés. Consulter le concessionnaire Cat pour obtenir plus d'informations.
- L'huile Cat Bio HYDO™ Advanced est une huile hydraulique biodégradable portant le label écologique UE.
- La présence d'autres liquides est probable ; consultez le Guide d'utilisation et d'entretien ou le Guide de montage et d'application pour connaître tous les liquides conseillés et les intervalles d'entretien requis.

Caractéristiques et technologie

- Les caractéristiques et la technologie suivantes peuvent contribuer aux économies de carburant et/ou à la réduction du carbone. Les caractéristiques peuvent varier. Pour de plus amples informations, veuillez consulter votre concessionnaire Cat.
 - Des circuits hydrauliques avancés permettent d'équilibrer la puissance et l'efficacité
 - Jusqu'à 45 % de gain d'efficacité opérationnelle grâce aux technologies Cat équipées de série
 - Le mode Smart adapte automatiquement la puissance de la machine en fonction des conditions d'excavation
 - Le mode Éco permet de réduire la consommation de carburant pour les applications légères
 - Ventilateurs de refroidissement haute efficacité programmable ne fonctionnant que lorsque nécessaire
 - Le tout nouveau filtre à huile hydraulique offre une plus longue durée de vie avec un intervalle de remplacement de 3 000 heures
 - Mises à jour flash à distance et Dépistage des pannes à distance

Recyclage

- Les matériaux inclus dans les machines sont classés comme suit, accompagnés d'un pourcentage de poids approximatif. En raison des variations de configurations produit, les valeurs suivantes du tableau peuvent varier.

Type de matériau	Pourcentage pondéral
Acier	85,2 %
Fer	7,33 %
Métal non ferreux	1,83 %
Métal mixte	0,02 %
Métal mixte et non métal	0,80 %
Plastique	1,07 %
Caoutchouc	0,16 %
Mixe non métallique	0,16 %
Liquide	2,11 %
Autre	1,49 %
Non classifié	0,00 %
Total	100 %

- Une machine présentant un taux de recyclabilité plus élevé garantira une utilisation plus efficace des précieuses ressources naturelles et améliorera la valeur de fin de vie du produit. Conformément à la norme ISO 16714:2008 (Engins de terrassement – Recyclabilité et récupérabilité – Terminologie et méthode de calcul), le taux de recyclabilité se définit comme le pourcentage en masse (fraction en pourcentage de la masse) de la nouvelle machine potentiellement capable d'être recyclée, et/ou réutilisée.

Tous les éléments de la nomenclature sont d'abord évalués selon le type de composant, sur la base d'une liste de composants définie par les normes ISO 16714:2008 et CEMA (Construction Equipment Manufacturers Association) du Japon. Les pièces restantes sont ensuite évaluées pour leur recyclabilité en fonction du type de matériau.

En raison des variations de configurations produit, la valeur suivante du tableau peut varier.

Recyclabilité – 98 %

Pour plus d'informations sur les produits Cat, les services proposés par les concessionnaires et les solutions par secteur d'activité, visiter le site www.cat.com

© 2023 Caterpillar
Tous droits réservés

Documents et spécifications susceptibles de modifications sans préavis. Les machines représentées sur les photos peuvent comporter des équipements supplémentaires. Pour connaître les options disponibles, veuillez vous adresser à votre concessionnaire Cat.

CAT, CATERPILLAR, LET'S DO THE WORK, leurs logos respectifs, la couleur « Caterpillar Corporate Yellow », les habillages commerciaux « Power Edge » et « Modern Hex » Cat, ainsi que l'identité visuelle de l'entreprise et des produits qui figurent dans le présent document, sont des marques déposées de Caterpillar qui ne peuvent pas être utilisées sans autorisation. VisionLink est une marque déposée de Caterpillar Inc., enregistrée aux États-Unis et dans d'autres pays.

AFXQ2905-05 (10-2023)
Remplace AFXQ2905-04
Numéro de version : 07D
(Aus-NZ, Europe, Hong Kong,
N Am, Taiwan)

