



# GUÍA DE REFERENCIA DE PIEZAS DE REPUESTO DE MODELOS DE PIVOTE CENTRAL DE LA RETROEXCAVADORA CARGADORA SERIE F2

**LET'S DO THE WORK.™**





# PROTEJA SU INVERSIÓN CON PIEZAS ORIGINALES CAT®

Gracias por elegir la retroexcavadora cargadora de la Serie F2 de Cat®.

Esta guía está diseñada para proporcionarle una referencia rápida para las piezas y los números de pieza que necesita para mantener su retroexcavadora cargadora Cat funcionando con la máxima eficiencia.

## MANTENIMIENTO

El mantenimiento preventivo extiende la vida útil de la máquina y protege su inversión. Solo Caterpillar conoce los requisitos de filtrado y lubricación de los equipos Cat y ofrece kits de piezas que se ajustan a los ciclos de mantenimiento de su máquina.

PIEZAS DE MANTENIMIENTO PROGRAMADO	
	GRASAS
	KITS DE MANTENIMIENTO PLANIFICADO

## PIEZAS DE REPUESTO

Con el mantenimiento adecuado se minimiza la necesidad de realizar reparaciones y reemplazos. En caso de que se requieran piezas de repuesto, el uso de piezas Cat originales ayuda a maximizar el rendimiento de la máquina y mantiene un alto valor de reventa.

PIEZAS DE DESGASTE	MODELO DE VENTAS	PREFIJO DEL NÚMERO DE SERIE
HERRAMIENTAS DE CORTE	416F2	LYA LBF
ALMOHADILLAS DE DESGASTE Y CALCES		
PIEZAS DE REPARACIÓN		
BATERÍA	420F2 / IT	LYB LBS LYC
PIEZAS DEL MOTOR		
LUCES, ESPEJOS Y FUSIBLES		
VIDRIO DE LA CABINA		
PIEZAS DE MEJORA	430F2 / IT	LYD LYE
DESCONEXIONES RÁPIDAS		
PIEZAS DEL PASADOR DE VARILLAJE Y COJINETE		



# GRASAS Serie F2

	GRASAS DE MANTENIMIENTO ESTÁNDAR			GRASAS PARA APLICACIONES Y ENTORNOS ÚNICOS
Nombre del producto Cat® anterior	Cat Ultra5 Moly #1	Cat Ultra5 Moly #2	Cat Advanced 3 Moly	
Nombre del producto Cat actual	Grasa 1 de aplicación extrema Cat	Grasa 2 de aplicación extrema Cat	Grasa de aplicación principal Cat	Pasta para martillos
Grado (NLGI)	1	2	2	2
Punto de fusión °C (°F)	>260 (>500)	>260 (>500)	260 (500)	230 (446)
Temperatura ambiente °C (°F)	-35 a +40 (-31 a +104)	-30 a +50 (-22 a +122)	-20 a +40 (-4 a +104)	-20 a +1.100 (-4 a +2.012)
Tipo de aceite de base	Mineral	Mineral	Mineral	Mineral
Color	Gris oscuro	Gris oscuro	Gris oscuro	Bronce
Cartucho (390 g/14 oz)	452-5996	452-6001	452-6006	130-6951 (estándar) 317-8491 (lubricación automática)
Cubo plástico (5 kg/11 lb)	—	—	—	133-8807
Cubo plástico (16 kg/35 lb)	452-5999	452-6004	452-6009	—
Tonel (55 kg/120 lb)	452-5998	452-6003	452-6008	—
Tambor (180 kg/400 lb)	452-5997	452-6002	452-6007	—



# KITS DE MANTENIMIENTO PLANIFICADO

Retroexcavadora cargadora		B				
		Cambio de aceite o filtro del motor		Filtro de aire del motor		Cambio
Modelo de ventas	Prefijo del n.º de serie	Elemento de filtro	Cant. de aceite L (gal EE.UU.) DEO	Elemento primario	Elemento secundario	Elemento primario (efectividad del número de serie aplicable)
416F2	LYA LBF	7W-2326	8,8 (2,3)	346-6687	346-6688	502-3341 (LBF1-06950 y LYA1-00464) 1R-1804 (LBF06951-UP y LYA00465-UP)
420F2 / IT	LYB LBS LYC					502-3341 (LBS1-01648) 1R-1804 (LBS01649-UP)
430F2 / IT	LYD LYE					1R-1804

Retroexcavadora cargadora		B								
		Cambio de aceite del diferencial delantero		Cambio de aceite del mando final delantero (cada lado)		Cambio de aceite del diferencial trasero		Cambio del filtro hidráulico		
Modelo de ventas	Prefijo del n.º de serie	Cant. de aceite L (gal EE.UU.) MTO	Sello anular	Cant. de aceite L (gal EE.UU.) MTO	Sello anular	Cant. de aceite L (gal EE.UU.) MTO	Sello anular	Elemento de filtro	Sello (caja)	Sello (tapón)
416F2	LYA LBF	11 (2,9)	9R-3176 (CANT. 2)	0,75 (0,2)	9R-3176	17,3 (4,5)	2M-9780 (CANT. 2)	362-1163	526-0891	2M-9780
420F2 / IT	LYB LBS LYC									
430F2 / IT	LYD LYE									

Kits de mantenimiento de piezas						
Horas de la máquina	500	A				
	1000	A	B			
	1500	A		C		
	2000	A	B			
	2500	A				
	3000	A	B	C	D	
	3500	A				
	4000	A	B			
	4500	A		C		
	5000	A	B			
	5500	A				
	6000	A	B	C	D	

A				
del filtro de combustible		Aire de la cabina		Cambio del filtro de la transmisión
Elemento secundario (efectividad del número de serie aplicable)		Elemento de aire fresco	Elemento de recirculación	Elemento de filtro
No aplicable (LYA1-00464) 441-5111 (LYA00465-UP) 156-1200 (LBF1-06950) 460-0310 (LBF06951-UP)		417-8134	211-2660	471-7003
No aplicable (LYB1-00611 y LYC1-00723) 441-5111 (LYB00612-UP y LYC00724-UP) 156-1200 (LBS1-01648) 460-0310 (LBS01649-UP)				
441-5111				

			C		D		E	
Cambio de aceite o filtro de la transmisión		Transmisión	Correa (ondulada)		Cambio de aceite hidráulico	Tanque hidráulico	Cambio de refrigerante del sistema de enfriamiento (ELC)	
Cant. de aceite L (gal EE.UU.) TDTO	Sello	Respiradero	Sin A/C	Con A/C	Cant. de aceite Hydo Advance L (gal EE.UU.)	Respiradero	Cant. de aceite L (gal EE.UU.) sin A/C	Cant. de aceite L (gal EE.UU.) con A/C
15 (3,9) manual	238-5080 manual	9G-5127 manual						
15 (3,9) manual 19 (5) con servotransmisión	238-5080 manual 5P-6718 con servotransmisión	9G-5127 manual 7T-3251 con servotransmisión	390-0532	390-0536	40 (10,6)	9R-9925	20 (5,3)	22 (5,8)

Kits de mantenimiento de piezas						
Horas de la máquina	6500	A				
	7000	A	B			
	7500	A			C	
	8000	A	B			
	8500	A				
	9000	A	B		C	D
	9500	A				
	10000	A	B			
	10500	A			C	
	11000	A	B			
	11500	A				
	12000	A	B		C	D

# HERRAMIENTAS DE CORTE COMUNES Serie F2

Cargador		
Descripción (ancho)	Cant	Número de pieza
Grupo de cuchilla, empernado (2.262 mm)		
Cuchilla	2	9W-8215
Tuerca de cabeza hexagonal	8	4K-0367
Arandela dura	8	8T-4122
Perno de arado	8	3F-5108
Grupo de cuchilla, empernado (2.406 mm)		
Cuchilla	2	118-7110
Tuerca de cabeza hexagonal	8	4K-0367
Arandela dura	8	8T-4122
Perno de arado	8	3F-5108
Grupo de cuchilla, empernado (2.434 mm)		
Cuchilla	2	220-4691
Tuerca de cabeza hexagonal	8	4K-0367
Arandela dura	8	8T-4122
Perno de arado	8	3F-5108
Grupo de cuchilla, empernado (2.434 mm)		
Cuchilla	2	9U-9665
Tuerca de cabeza hexagonal	12	4K-0367
Perno de arado	12	3F-5108
Cuchilla MP (2.262 mm)	1	233-3757
Cuchilla MP (2.406 mm)	1	233-0859
Cuchilla MP (2.434 mm)	1	515-9970
Cuchilla MP (2.434 mm)	1	517-1305
Grupo de diente, único		
Punta del diente único	8	135-8203
Tuerca de cabeza hexagonal	16	4K-0367
Perno de arado	16	4F-3657

Retroexcavadora	
Descripción	Número de pieza
<b>Sistema de retención diagonal (DRS230)</b>	
Retenedor	201-1239
Pasador, GET	500-0269
Adaptador del pasador diagonal	
Adaptador (25 mm para cucharones para roca)	201-1234
Adaptador (20 mm)	201-1235
Adaptador (25 mm para cucharones para suelo)	253-0234
Punta	
Penetración	208-5235
Chisel	208-5232
Excavación de suelos	
Largo	208-5236
De doble filo	208-5237
Filosos	208-5239
Ancha	208-5240
Cuchilla	
Cuchilla (1.200 mm)	311-6221
Cuchilla (1.500 mm)	311-9239
Cuchilla (1.800 mm)	556-3598



# ALMOHADILLAS DE DESGASTE Y CALCES Serie F2

Ubicación	Número de pieza
Estabilizador (opción de protector contra rocas)	
Almohadilla	188-3953
Brazo extensible	
Almohadilla (lateral)	233-5169
Calce (0,25 mm)	293-9884
Calce (0,5 mm)	233-5166
Calce (1 mm)	293-9882
Calce (2 mm)	233-5167
Almohadilla (cabezal, cuña)	289-9426
Almohadilla (parte delantera, cuña)	217-1577
Calce (1 mm)	287-5667
Almohadilla (superior)	226-9764

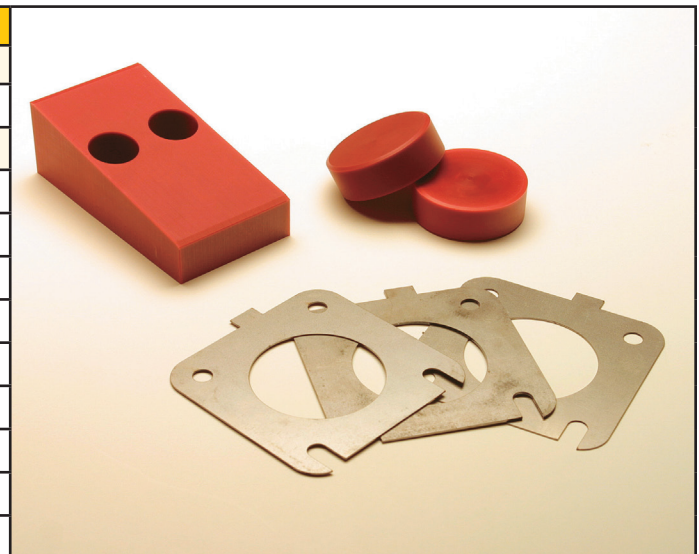

# BATERÍA Serie F2

Retroexcavadora cargadora		Batería	Número de pieza
Modelo de ventas	Prefijo del n.º de serie		
416F2	LYA / LBF	Estándar	230-6368
420F2 / IT	LYB/ LBS / LYC		
430F2 / IT	LYD / LYE		



# PIEZAS DEL MOTOR Serie F2

Retroexcavadora cargadora				Número de pieza/Reman											
Modelo de ventas	Prefijo del n.º de serie	Clasificación de la potencia bruta del motor*	Emisiones	Motor	Bloque largo	Alter-nador	Inyector de combustible		Bomba de inyección de combustible		Bomba de agua	Arranque del motor		Turbocompresor	
416F2	LBF	68.5 kW (92 hp)	Tier 2 de la EPA de EE.UU./Stage II de la Unión Europea	556-7913	20R-4053	383-2557	236-1674	20R-0471	249-9226	10R-9721	354-1672	143-0539	354-1672	143-0539	
	LYA			521-6420											
	LBF	70 kW (94 hp)	Tier 3 de la EPA de EE.UU./ Stage IIIA de la Unión Europea	556-7899	-		315-3381	326-8993	20R-4832	355-2252	303-5795	355-2252	303-5795		
	LYA			521-6422											
420F2	LBS	74.5 kW (100 hp)	Tier 2/ Stage II	556-7885	20R-4053	236-1674	20R-0471	236-8228	354-1672	143-0539	354-1672	143-0539			
	LYB/ LYC			521-6421											
	LBS		Tier 3/ Stage IIIA	556-7905	-	315-3381	326-9147	20R-6819	355-2252	303-5795	355-2252	303-5795			
	LYB/ LYC			521-6423											
430F2 / IT	LYD / LYE	Tier 2/ Stage II	521-6421	20R-4053	236-1674	20R-0471	236-8228	354-1672	143-0539	354-1672	143-0539				

\*ISO 14396

# ESPEJOS, LUCES Y FUSIBLES Serie F2

Espejos			Número de pieza	Luces		Tipo de luz	Número de pieza
Retrovisor	Componentes exteriores		180-0448	Reflector (delantero y trasero) largo alcance	Luz halógena	214-2969	
Soporte	Derecha		382-2497		Bombilla halógena	9W-0607	
Soporte	Lado izquierdo		382-2498	Reflector (delantero y trasero) amplio alcance	Luz halógena	214-2968	
Retrovisor	Interno		472-9218		Bombilla halógena	9W-0607	
Vista trasera	Trasero externo		220-4050	Reflector LED (delantero y trasero) amplio alcance		479-8445	
Fusibles			Número de pieza	Señal luminosa (detención, cola y giro) (trasera)	Conjunto de luz	336-9096	
Mini de 3 amperios			395-9584		Bombilla halógena (detención)	7S-1800	
10 amperios			9W-1442		Bombilla halógena (señal)	9W-3326	
Mini de 10 amperios			113-8490	Lente		352-4645	
15 amperios			9W-1441	Señal luminosa (detención, cola y giro) LED (trasera)		387-6627	
Mini de 15 amperios			113-8491	Señal luminosa (giro) (delantero)	Conjunto de luz	449-3759	
20 amperios			9W-1446	Luz de techo	Conjunto de luz	426-0976	
25 amperios			1Q-1905	Luz de 12 V (techo)	Luz	210-8754	
30 amperios			192-7727	Luz estroboscópica de la baliza (advertencia)	Montada en el techo	140-3668	
40 amperios			232-6313		Montada en el techo	309-1325	
50 amperios			418-0363	Baliza (giratoria de advertencia)	Bombilla halógena	9X-8118	

# VIDRIO DE LA CABINA Serie F2

Posición	Modelo de ventas	Prefijo del número de serie	Número de pieza
Parabrisas (superior)	Todos	Todos	382-2342
Parabrisas (inferior derecho)			382-2344
Parabrisas (inferior izquierdo)			382-2343
Puerta izquierda (superior)			382-2261
Puerta izquierda (inferior)			382-2263
Puerta derecha (superior)			382-2274
Puerta derecha (inferior)			382-2269
Trasera izquierda (superior)			382-2249
Trasera izquierda (inferior)			382-2310
Trasera derecha (superior)			382-2250
Trasera derecha (inferior)			382-2311
Vidrio trasero (sección superior)			416F2
	420F2	LYB1-00636 LYC1-00762 LBS1-01543	
	430F2	LYD1-00246 LYE1-00245	
Vidrio trasero (sección superior)	416F2	LYA00478-UP LBF06581-UP	564-7654
	420F2	LYB00637-UP LYC00763-UP LBS01544-UP	
	430F2	LYD00247-UP LYE00246-UP	
Vidrio trasero (sección inferior)	TODOS	TODOS	441-4184

## DESCONEXIONES RÁPIDAS

Saque el máximo provecho de su retroexcavadora cargadora Cat Serie F2 con una amplia gama de accesorios de herramientas hidráulicas que pueden intercambiarse fácilmente con desconexiones rápidas. Comuníquese con su distribuidor Cat para obtener una lista de todos los accesorios disponibles.

Función	Girar para conectar: conexión bajo presión			
	Macho	Cap.	Hembra	Cap.
Cargador	439-1589	471-1018	439-1588	471-1017
Retroexcavadora	439-1591		439-1590	





# NÚMEROS DE PIEZAS DEL PASADOR DE VARILLAJE Y EL COJINETE Serie F2

Consulte los números de pieza en las páginas siguientes.

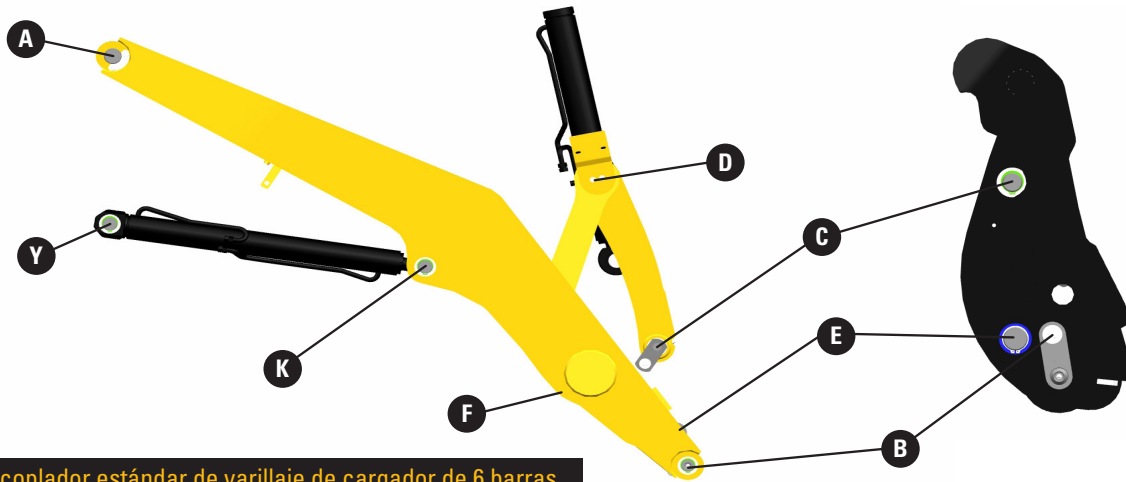

Carga frontal: acoplador estándar de varillaje de cargador de 6 barras

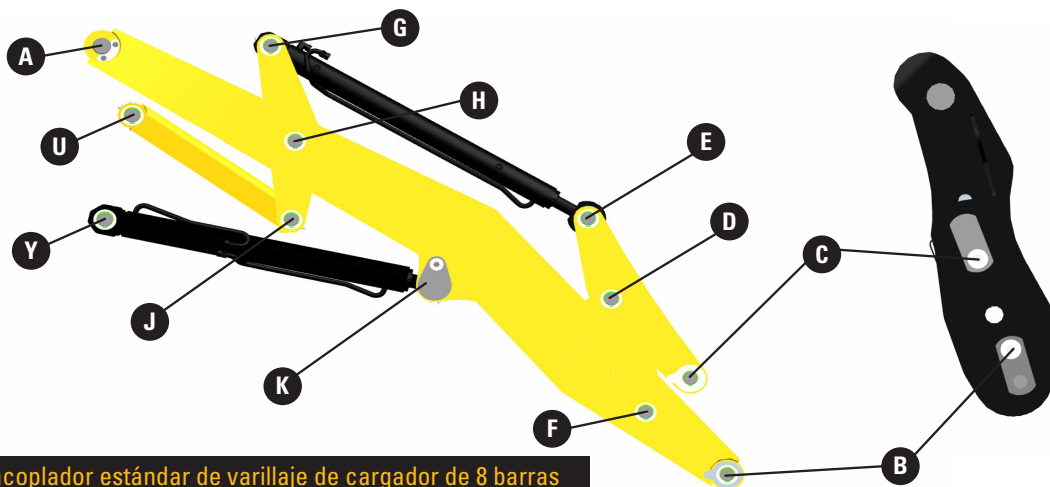

Carga frontal: acoplador estándar de varillaje de cargador de 8 barras

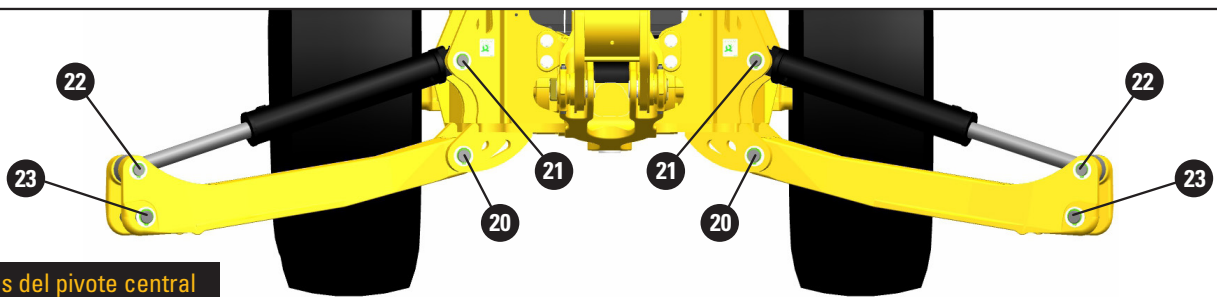

Estabilizadores del pivote central

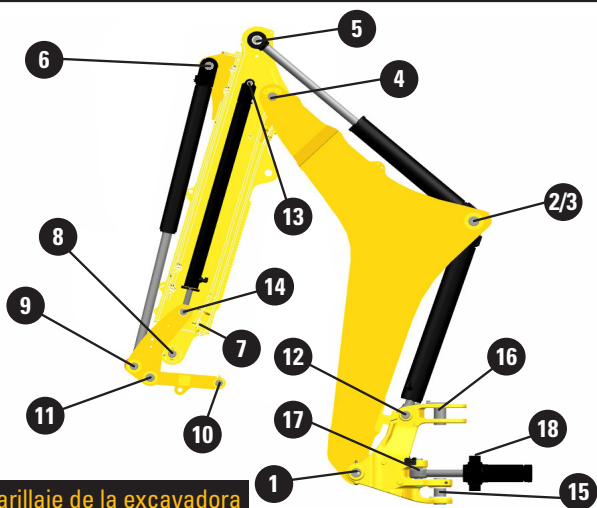

Varillaje de la excavadora

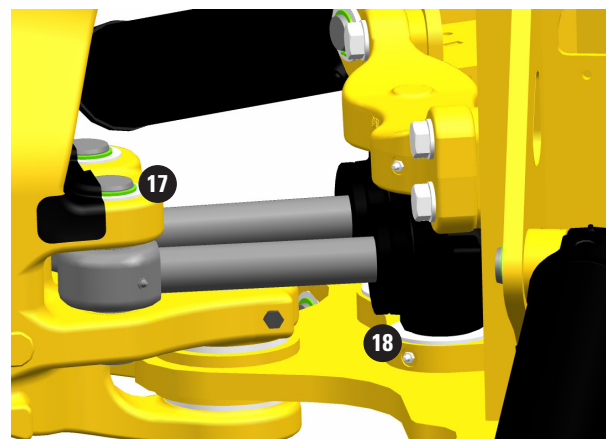

# CARGA FRONTAL: ACOPLADOR ESTÁNDAR DE VARILLAJE DE CARGADOR DE 6 BARRAS Serie F2

## Pasadores de varillaje

Modelo de ventas	Prefijo del n.º de serie	A	Brazo B	Brazo C	D
416F2	LBF, LYA	Pasador 341-6152	Pasador 360-2821 (CANT. 2)	Conjunto de pasador 360-2823	Muñón 361-0415
420F2	LBS, LYB				
430F2	LYD				

## Cojinetes

Modelo de ventas	Prefijo del n.º de serie	A	Brazo B	Brazo C	D
416F2	LBF, LYA	Cojinete 278-7066 (CANT. 4)	Buje 9R-0411 (CANT. 4)	Buje 9R-5828 (CANT. 2)	Cojinete 531-3531 (CANT. 2) Cojinete 361-4673 (CANT. 2) Buje 362-5025 (CANT. 2)
420F2	LBS, LYB				
430F2	LYD				

## Sellos y conexiones de engrase

Modelo de ventas	Prefijo del n.º de serie	Brazo B
416F2	LBF	Conexión de engrase 3B-8489 (CANT. 2)
420F2	LBS	

## Tornillería de retención

Modelo de ventas	Prefijo del n.º de serie	A	Brazo B	Brazo C	D
416F2	LBF, LYA	Placa 372-5024 (CANT. 2) Perno 8T-4139 (CANT. 4) Arandela 8T-4223 (CANT. 4) Espaciador 128-7903 (CANT. 2) Espaciador 128-7905 (CANT. 2)	Arandela 111-4337 (CANT. 6) Anillo de retención 6V-3213 (CANT. 4) Arandela 9R-0158 (CANT. 4) Calce 363-2856 (CANT. 2) Calce 363-2855 (CANT. 3)	Arandela 111-4337 (CANT. 2) Arandela 7X-0618 Arandela 9R-0158 (CANT. 4) Tubo 361-7826 Perno 8T-4956	Espaciador 358-1472 (CANT. 2) Placa 101-0117 Placa 362-1201 Arandela 8T-4121 (CANT. 4) Perno 8T-4137 (CANT. 4)
420F2	LBS, LYB				
430F2	LYD				

Brazo E	F	K	Y
Conjunto de pasador 364-3011	Pasador 360-2822	Pasador 362-3269 (derecho) Pasador 362-3270 (izquierdo)	Pasador 360-2816 (CANT. 2)

Brazo E	K	Y
Buje 362-5027 (CANT. 2)	Buje 362-5024 (CANT. 2)	Buje 362-5024 (CANT. 2)

Brazo E	F	K	Y
Arandela 7X-0618 Arandela 9R-1502 Perno 8T-4956	Arandela 111-4337 (CANT. 5) Anillo de retención 6V-3213 (CANT. 2) Arandela 9R-0158 (CANT. 2)	Calce 373-8390 (CANT. 6) Arandela 7X-0542 (CANT. 7) Anillo de retención 6V-4364 (CANT. 4)	Tuerca de traba 6V-7744 (CANT. 2) Perno 105-3479 (CANT. 2) Calce 373-8390 (CANT. 4) Anillo de retención 6V-4364 (CANT. 2) Arandela 7X-0542 (CANT. 6)

# CARGA FRONTAL: ACOPLADOR ESTÁNDAR DE VARILLAJE DE CARGADOR DE 8 BARRAS Serie F2

## Pasadores de varillaje

Modelo de ventas	Prefijo del n.º de serie	A	Brazo B	Acoplamiento B	Brazo C	Acoplamiento C	D
420F2	LYC	Pasador 341-6152	Pasador 438-0593 (CANT. 2)	Pasador 360-2812 (CANT. 2)	Pasador 438-0593 (CANT. 2)	Pasador 360-2812 (CANT. 2)	Pasador 360-2813 (CANT. 2)
430F2	LYE						

## Cojinetes

Modelo de ventas	Prefijo del n.º de serie	A	Brazo B	Brazo C	D	E	F
420F2	LYC	Cojinete 278-7066 (CANT. 4)	Buje 9R-0411 (CANT. 4)	Buje 9R-0153 (CANT. 4)	Buje 9R-0153 (CANT. 4)	Buje 9R-0153 (CANT. 4)	Buje 9R-0411 (CANT. 4)
430F2	LYE						

## Sellos y conexiones de engrase

Modelo de ventas	Prefijo del n.º de serie	F	H
420F2	LYC	Conexión de engrase 3B-8489 (CANT. 2)	Conexión de engrase 3B-8489 (CANT. 2)
430F2	LYE		

## Tornillería de retención

Modelo de ventas	Prefijo del n.º de serie	A	Brazo B	Acoplamiento B	Brazo C	Acoplamiento C	D
420F2	LYC	Espaciador 128-7903 (CANT. 2)	Calce 363-2855 (CANT. 4)	Calce 363-2855 (CANT. 3)	Calce 363-2855 (CANT. 4)	Calce 363-2855 (CANT. 4)	Arandela 111-4337 (CANT. 6)  6V-3213 Anillo de retención (CANT. 4)  Arandela 9R-0158 (CANT. 4)
		Espaciador 128-7905 (CANT. 3)	Calce 363-2856 (CANT. 2)	Calce 363-2856 (CANT. 2)	Calce 363-2856 (CANT. 4)	Calce 363-2856 (CANT. 4)	
430F2	LYE	Placa 372-5024 (CANT. 2)	Espaciador 111-4335 (CANT. 2)	Arandela 7X-0550 (CANT. 4)	Espaciador 111-4335 (CANT. 2)	Arandela 7X-0550 (CANT. 4)	
		Perno 8T-4139 (CANT. 4)	Arandela 111-4337 (CANT. 4)	Arandela 7X-0590 (CANT. 2)	Arandela 111-4337 (CANT. 4)	Arandela 7X-0590 (CANT. 2)	
		Arandela 8T-4223 (CANT. 4)	Arandela 9R-0158 (CANT. 8)	Perno 8T-4956 (CANT. 2)	Arandela 9R-0158 (CANT. 8)	Arandela 7X-0590 (CANT. 2)	
			6V-3213 Anillo de retención (CANT. 4)		6V-3213 Anillo de retención (CANT. 4)	Perno 8T-4956 (CANT. 2)	



E	F	G	H	J	K	U	Y
Pasador 360-2815 (CANT. 2)	Pasador 360-2814 (CANT. 2)	Pasador 360-2813 (CANT. 2)	Pasador 360-2814 (CANT. 2)	Pasador 360-2813 (CANT. 2)	372-5085 Conjunto de pasador (CANT. 2)	Pasador 360-2816 (CANT. 2)	Pasador 360-2816 (CANT. 2)

G	H	J	K	U	Y
Buje 9R-0153 (CANT. 4)	Buje 9R-0411 (CANT. 4)	Buje 9R-0153 (CANT. 4)	Buje 362-5024 (CANT. 4)	Buje 9R-3700 (CANT. 4)	Buje 362-5024 (CANT. 4)

E	F	G	H	J	K	U	Y
Arandela 111-4337 (CANT. 6)  6V-3213 Anillo de retención (CANT. 4)  Arandela 9R-0158 (CANT. 5)	Arandela 111-4337 (CANT. 6)  6V-3213 Anillo de retención (CANT. 4)  Arandela 9R-0158 (CANT. 4)	Arandela 111-4337 (CANT. 10)  6V-3213 Anillo de retención (CANT. 4)  Arandela 9R-0158 (CANT. 4)  Espaciador 360-2820 (CANT. 4)	Arandela 111-4337 (CANT. 6)  6V-3213 Anillo de retención (CANT. 4)  Arandela 9R-0158 (CANT. 4)	Arandela 111-4337 (CANT. 6)  6V-3213 Anillo de retención (CANT. 4)  Arandela 9R-0158 (CANT. 4)	Arandela 7X-0590 (CANT. 2)  Perno 8T-4139 (CANT. 2)	Calce 373-8390 (CANT. 4)  6V-4364 Anillo de retención (CANT. 2)  Tuerca de traba 6V-7744 (CANT. 2)  Arandela 7X-0542 (CANT. 4)  Perno 105-3479 (CANT. 2)	Calce 373-8390 (CANT. 4)  6V-4364 Anillo de retención (CANT. 2)  Tuerca de traba 6V-7744 (CANT. 2)  Arandela 7X-0542 (CANT. 6)  Perno 105-3479 (CANT. 2)

# ESTABILIZADORES DEL PIVOTE CENTRAL Serie F2

## Pasadores de varillaje

Modelo de ventas	Prefijo del n.º de serie	20	21
416F2	LBF, LYA	Pasador 374-7900 (CANT. 2)	Pasador 376-7520 (CANT. 2)
420F2	LBS, LYC, LYB		
430F2	LYD		

## Cojinetes

Modelo de ventas	Prefijo del n.º de serie	20	21
416F2	LBF, LYA	Buje 9R-0411 (CANT. 4)	Buje 9R-0321 (CANT. 4)
420F2	LBS, LYC, LYB		
430F2	LYD		

## Tornillería de retención

Modelo de ventas	Prefijo del n.º de serie	20	21
416F2	LBF, LYA	Arandela 111-4337 (CANT. 2) Anillo de retención 6V-3213 (CANT. 4) Arandela 9R-0158 (CANT. 12)	Arandela 119-4594 (CANT. 2) Anillo de retención 6V-8144 (CANT. 4) Arandela 9R-0109 (CANT. 8)
420F2	LBS, LYC, LYB		
430F2	LYD		

22	23
Pasador 380-9478 (CANT. 2)	Eje 238-9546 (CANT. 2)
22	
Buje 9R-0321 (CANT. 4)	
22	23
Anillo de retención 6V-8144 (CANT. 4) Arandela 9R-0109 (CANT. 8)	Anillo de retención 6V-3213 (CANT. 4) Arandela 9R-0158 (CANT. 14)

# VARILLAJE DE LA EXCAVADORA Serie F2

## Pasadores de varillaje

Modelo de ventas	Prefijo del n.º de serie	Tipo de brazo Brazo estándar: Áreas 4, 5, 6, 7 Brazo extensible: Áreas 4, 5, 6, 7, 13 y 14	Tipo de varillaje (Áreas 7, 8, 9, 10 y 11)	1	2	4	5	6	7	8	9
416F2	LBF, LYA	Estándar	Fabricado	Pasador 237-5330 (CANT. 2)	Pasador 445-5660	473-0239 Conjunto de pasador	Pasador 213-6714	Pasador 213-6696	Pasador 213-6697	Pasador 154-5280	Pasador 154-5278
		Extensible						Pasador 220-1019	Pasador 220-1018		
420F2	LBS, LYC, LYB	Estándar						Pasador 426-0422	Conjunto de pasador 473-0238		
		Extensible		Pasador 220-1019	Pasador 220-1018						
430F2	LYD, LYE	Estándar		Pasador 130-2533 (CANT. 2)	Pasador 213-6717	213-6728 Conjunto de pasador	Pasador 213-6718	Pasador 213-6696	Pasador 213-6697		
		Extensible 16 pies						Pasador 220-1019	Pasador 220-1018		

## Cojinetes

Modelo de ventas	Prefijo del n.º de serie	Tipo de brazo Brazo estándar: Áreas 4, 5, 6, 7 Brazo extensi- ble: Áreas 4, 5, 6, 7, 13 y 14	Tipo de varillaje (Áreas 7, 8, 9, 10 y 11)	1	2	3	4	5	6
416F2	LBF, LYA	Estándar	Fabricado	Buje 209-6181 (CANT. 2) Buje 237-0944 (CANT. 2) Buje 278-5454 (CANT. 2)	Cojinete 214-3855 (CANT. 2)	Buje 214-2255 (CANT. 2)	Buje 9R-0170 (CANT. 2)	Buje 9R-3092 (CANT. 2)	Buje 9R-0139 (CANT. 2)
		Extensible							
420F2	LBS, LYC, LYB	Estándar							
		Extensible							
430F2	LYD, LYE	Estándar		Buje 217-1460 (CANT. 2) Buje 236-8158 (CANT. 2) Buje 278-5455 (CANT. 2)	Cojinete 220-1013 (CANT. 2) Cojinete 250-1563 (CANT. 2)	Buje 217-6046 (CANT. 2)	Buje 213-6715 (CANT. 2)	Buje 213-6719 (CANT. 2)	
		Extensible 16 pies							



10	11	12	13	14	15	16	17	18
Pasador 154-5279	Pasador 213-6698	Conjunto de pasador 209-6850	-	-	Pasador 341-9483	341-9484 Conjunto de pasador	Pasador 341-9488 (CANT. 2)	Conjunto de cilindro 381-8085 Conjunto de cilindro 381-8086
			Pasador 214-6143	Pasador 220-1018				
			-	-				
			Pasador 214-6143	Pasador 220-1018				
		Conjunto de pasador 213-6709	-	-				
			Pasador 214-6143	Pasador 220-1018				

7	8	9	10	11	12	15	16	17	18
Buje 9R-0162 (CANT. 2) Buje 213-6687 (CANT. 2)	Buje 9R-0162 (CANT. 2)	Buje 9R-0162 (CANT. 4)	Cojinete 213-6703 (CANT. 2)	Buje 9R-0170 (CANT. 4)	Buje 326-3362	Buje 220-1013	Buje 220-1013	Buje 213-6702 (CANT. 4) Buje 274-4274 (CANT. 2)	Buje 9T-2883 (CANT. 4) Cojinete 363-0528 (CANT. 4)
Buje 286-7166 (CANT. 2) Buje 213-6687 (CANT. 2)									
Buje 9R-0162 (CANT. 2) Buje 213-6687 (CANT. 2)									
(CANT. 2) Buje 286-7166 (CANT. 2) Buje 213-6687									
Buje 9R-0162 (CANT. 2) Buje 213-6687 (CANT. 2)					Buje 250-1561 (CANT. 2)				
Buje 213-6687 (CANT. 2) Buje 286-7166 (CANT. 2)									

# VARILLAJE DE LA EXCAVADORA Serie F2

## Sellos y conexiones de engrase

Modelo de ventas	Prefijo del n.º de serie	1	2	3
416F2	LBF, LYA	Conexión de engrase 3B-8489 (CANT. 2)	Sello anular 6V-9746	Sello anular 6V-8398
420F2	LBS, LYC, LYB			
430F2	LYD			

## Tornillería de retención

Modelo de ventas	Prefijo del n.º de serie	Tipo de brazo Brazo estándar: Áreas 4, 5, 6, 7 Brazo extensible: Áreas 4, 5, 6, 7, 13 y 14	Tipo de varillaje (Áreas 7, 8, 9, 10 y 11)	1	2	4	5	6	7	8			
416F2	LBF, LYA	Estándar	Fabricado	Tuerca de traba 6V-7687 (CANT. 2) Perno 8T-7930 (CANT. 2)	Arandela 176-0626 (CANT. 4) 375-1442 Anillo de retención (CANT. 2)	Espaciador 286-3086 (CANT. 3) Placa 473-0240 (CANT. 2) Perno 8T-4192 Arandela 8T-4895	6V-4364 Anillo de retención (CANT. 2) Arandela 9R-1510 (CANT. 4)	6V-8344 Anillo de retención (CANT. 2) Arandela 9R-1502 (CANT. 6)	Anillo de retención 6V-4364 (CANT. 2) Arandela 9R-1510 (CANT. 4) Arandela 220-7108 (CANT. 2)	Arandela 9R-1510 (CANT. 5) Pasador de chavete 3B-5319 (CANT. 2) Arandela 220-7108 (CANT. 2)			
		Extensible						6V-8344 Anillo de retención (CANT. 2) Espaciador 9R-5238 (CANT. 6)	Anillo de retención 6V-4364 (CANT. 2) Arandela 9R-1510 (CANT. 3) Arandela 220-7108 (CANT. 2)				
420F2	LBS, LYB, LYC	Estándar						Anillo de retención 9R-0481 (CANT. 4) 095-7950 Anillo de retención (CANT. 2)	Espaciador 9R-8292 (CANT. 3) Placa 473-0240 (CANT. 2) Perno 8T-4192 Arandela 8T-4895		Anillo de retención 375-1442 (CANT. 2) Arandela 215-9690 (CANT. 4)	6V-8344 Anillo de retención (CANT. 2) Arandela 9R-1502 (CANT. 4)	Anillo de retención 6V-4364 (CANT. 2) Arandela 9R-1510 (CANT. 4) Arandela 220-7108 (CANT. 2)
		Extensible						Anillo de retención 375-1442 (CANT. 2) Arandela 215-9690 (CANT. 5)	6V-8344 Anillo de retención (CANT. 2) Espaciador 9R-5238 (CANT. 6)		Anillo de retención 6V-4364 (CANT. 2) Arandela 9R-1510 (CANT. 3) Arandela 220-7108 (CANT. 2)		
430F2	LYD, LYE	Estándar						Placa 254-7211 (CANT. 4) 8C-3114 Anillo de retención (CANT. 2)	Espaciador 286-3088 (CANT. 3)		095-7950 Anillo de retención (CANT. 2) Arandela 9R-0481 (CANT. 4)	6V-8344 Anillo de retención (CANT. 2) Arandela 9R-1502 (CANT. 4)	Anillo de retención 6V-4364 (CANT. 2) Arandela 9R-1510 (CANT. 4) Arandela 220-7108 (CANT. 2)
		Extensible						6V-8344 Anillo de retención (CANT. 2) Espaciador 9R-5238 (CANT. 6)	Anillo de retención 6V-4364 (CANT. 2) Arandela 9R-1510 (CANT. 3) Arandela 220-7108 (CANT. 2)				

7	15	16
(CANT. 2) Conexión de engrase 3B-8489	Conexión de engrase 3B-8489	Conexión de engrase 3B-8489

9	10	11	12	13	15	16	17	18
6V-4364 Anillo de retención (CANT. 2) Arandela 9R-1510 (CANT. 6)	Arandela 9R-0158 (CANT. 7) Pasador de chaveta 3B-5319 (CANT. 2) Arandela 111-4337 (CANT. 4)	6V-8344 Anillo de retención (CANT. 2) Arandela 9R-1502 (CANT. 6) Calce 210-1707 (CANT. 2)	Perno 8T-4139 Arandela 8T-4821 Espaciador 9R-7882	–  Anillo de retención 1L-3768 Arandela (CANT. 2) 111-9251 (CANT. 2) Pisón 233-5169 (CANT. 4) Calce 233-5166 (CANT. 16) Calce 233-5167 (CANT. 4) Calce 293-9882 (CANT. 8) Calce 293-9884 (CANT. 8)  –  Anillo de retención 1L-3768 Arandela (CANT. 2) 111-9251 (CANT. 2) Pisón 233-5169 (CANT. 4) Calce 233-5166 (CANT. 16) Calce 233-5167 (CANT. 4) Calce 293-9882 (CANT. 8) Calce 293-9884 (CANT. 8)  –  Anillo de retención 1L-3768 Arandela (CANT. 2) 111-9251 (CANT. 2) Pisón 233-5169 (CANT. 4) Calce 233-5166 (CANT. 16) Calce 233-5167 (CANT. 4) Calce 293-9882 (CANT. 8) Calce 293-9884 (CANT. 8)	Tuerca de traba 6V-7687 Perno 8T-7930 Arandela 280-7732 (CANT. 2)	Espaciador 136-1122 Perno 8T-4139 Arandela 8T-4821	6V-4364 Anillo de retención (CANT. 4) Arandela 7X-0542 (CANT. 2) Protector 465-3495           6V-4364 Anillo de retención (CANT. 4) Arandela 7X-0542 (CANT. 2) Protector 465-3496	Arandela 9R-0481 (CANT. 2)

**LET'S DO THE WORK.™**

ASXQ1581-02  
Mayo de 2021  
(Am South, AME, APD)

© 2021 Caterpillar. Todos los derechos reservados. CAT, CATERPILLAR, LET'S DO THE WORK, sus respectivos logotipos, el color "Caterpillar Corporate Yellow", la imagen comercial de "Power Edge" y Cat "Modern Hex", así como la identidad corporativa y de producto utilizadas en la presente, son marcas registradas de Caterpillar y no pueden utilizarse sin autorización.

