



317 GC

Hydraulische graafmachine

Technische specificaties

Configuraties en kenmerken kunnen per regio verschillen. Raadpleeg uw Cat® dealer voor de verkrijgbaarheid in uw regio.

Inhoudsopgave

Specificaties	2
Motor	2
Gewichten	2
Rups	2
Aandrijving	2
Hydraulisch systeem	2
Vulhoeveelheden	2
Normen	2
Geluidsniveau	2
Airconditioningsysteem	2
Bedrijfgewichten en bodemdrukken	3
Gewicht van hoofdcomponenten	3
Afmetingen	4
Werkbereiken	5
Werkbereiken	6
Hefvermogens lange giek:	
met blad	7
zonder blad	9
Laadbakspecificaties en compatibiliteit	15
Aanbodgids Uitrustingsstukken	17
Standaard- en optionele uitrusting	21
Door dealer geïnstalleerde kits en uitrustingsstukken	23
Milieuverklaring	24

Hydraulische graafmachine 317 GC Specificaties

Motor

Motortype	Cat® C3.6	
Nettovermogen		
ISO 9249	89 kW	119 hp
ISO 9249 (DIN)	121 hp (metrisch)	
Motorvermogen		
ISO 14396	90 kW	121 hp
ISO 14396 (DIN)	122 hp (metrisch)	
Boring	98 mm	4 in
Slag	120 mm	5 in
Cilinderinhoud	3,6 L	220 in ³
Geschikt voor biodiesel	Tot 20% ⁽¹⁾	

- Voldoet aan emissienormen Amerikaanse EPA Tier 4 Final en EU Stage V.
- Geen correctie van motorvermogen vereist tot een hoogte van 3000 m (9,840 ft).
- Het opgegeven vermogen wordt getest volgens de gespecificeerde norm die van kracht was op het moment van productie.
- Het opgegeven nettovermogen is het beschikbare vermogen aan het vliegwiel als de motor is uitgerust met een ventilator, luchtinlaatsysteem, uitlaatsysteem en dynamo.
- Motortoerental bij 2400 tpm.

⁽¹⁾Cat dieselmotoren moeten gebruikmaken van ULSD (dieselbrandstof met ultralaag zwavelgehalte van 15 ppm of minder) of ULSD gemengd met de volgende brandstoffen** met lagere koolstofintensiteit tot:

- ✓ 20% biodiesel FAME (vetzuurmethylester)*
- ✓ 100% hernieuwbare diesel, HVO (gehydrogeneerde plantaardige olie) en GTL (gas-to-liquid) brandstoffen

Raadpleeg de richtlijnen voor een succesvolle toepassing. Neem contact op met uw Cat dealer of raadpleeg de "Caterpillar Machine Fluids Recommendations" (SEBU6250) voor meer informatie.

*Motoren zonder systemen voor nabehandeling kunnen hogere mengsels gebruiken, tot 100% biodiesel (raadpleeg uw Cat dealer voor het gebruik van mengsels met meer dan 20% biodiesel).

**De broeikasgasemissies in de uitlaatpijp van brandstoffen met een lagere koolstofintensiteit zijn in wezen gelijk aan die van traditionele brandstoffen.

Gewichten

Bedrijfsgewicht	17.100 kg	37,600 lb
-----------------	-----------	-----------

- Lange onderwagen, lange giek, R2.9 (9'6") stick, 1,00 m³ (1.31 yd³) GD laadbak, HD rupsplaten van 500 mm (20") met drievoudige kam en contragewicht van 3,05 t (6,720 lb).

Rups

Breedte standaard rupsplaten	500 mm	20 in
Optionele breedte van rupsplaten	600 mm	24 in
Optionele breedte van rupsplaten	700 mm	28 in
Aantal rupsplaten (per kant)	44	
Aantal looprollen (per kant)	7	
Aantal draagrollen (per kant)	2	

Aandrijving

Hellingvermogen	35°/70%	
Maximale rijsnelheid	5,3 km/h	3.3 mph
Maximale trekkracht	157 kN	35,295 lbf

Hydraulisch systeem

Hoofdsysteem – maximale opbrengst – uitrustingsstuk	296 L/min	78 gal/min
Maximale druk - uitrusting	35.000 kPa	5,075 psi
Maximale druk – Rijden	35.000 kPa	5,075 psi
Maximale druk – Zwenken	25.800 kPa	3,741 psi
Giekcilinder – Boring	110 mm	4 in
Giekcilinder – Slag	1193 mm	47 in
Stickcilinder – Boring	120 mm	5 in
Stickcilinder – Slag	1331 mm	52 in
Bakcilinder – Boring	105 mm	4 in
Bakcilinder – Slag	1039 mm	41 in

Vulhoeveelheden

Inhoud van brandstoftank	271 l	71.6 gal
Koelsysteem	22 L	5.8 gal
Motorolie	11 L	2.9 gal
Eindaandrijving (per stuk)	6 L	1.6 gal
Hydraulisch systeem (inclusief tank)	94 l	24.8 gal
Hydrauliekolietank	87 L	23.0 gal
Tank voor dieseluitleatvloeistof (DEF)	22 L	5.9 gal

Normen

Remmen	ISO 10265:2008
Cabine/Bescherming bij omkantelen (Rollover Protective Structure (ROPS))	ISO 12117-2:2008
Bescherming van cabine/machinist (OPG) (optioneel)	ISO 10262:1998 (Level II)

Geluidsniveaus

ISO 6395:2008 (extern)	101 dB(A)
ISO 6396:2008 (in cabine)	70 dB(A)

- Gehoorbescherming kan nodig zijn wanneer in een open cabine wordt gewerkt (wanneer deze niet naar behoren is onderhouden of met deuren en/of ramen open) gedurende lange perioden of in een lawaaierige omgeving.

Airconditioningsysteem

Het airconditioningsysteem van deze machine bevat het gefluoreerde broeikasgas R134a als koelmiddel (aardopwarmingsvermogen = 1430). Het systeem bevat 0,9 kg koelmiddel, dat een CO₂-equivalent heeft van 1,287 metrische ton.

Specificaties hydraulische graafmachine 317 GC

Bedrijfgewichten en bodemdrukken

	Rupsplaten van 500 mm (20") met drievoudige kam		Rupsplaten van 600 mm (24") met drievoudige kam		Rupsplaten van 700 mm (28") met drievoudige kam		Rupsplaten van 790 mm (31") met drievoudige kam	
	Gewicht	Bodemdruk	Gewicht	Bodemdruk	Gewicht	Bodemdruk	Gewicht	Bodemdruk
	kg (lb)	kPa (psi)	kg (lb)	kPa (psi)	kg (lb)	kPa (psi)	kg (lb)	kPa (psi)
Basismachine met contragewicht van 3,05 mt (6,720 lb) en lange onderwagen								
Lange giek + R2.6 (8'6") stick + GD laadbak van 1,00 m ³ (1.31 yd ³)	17.000 (37,500)	48,3 (7.0)	17.200 (38,000)	40,8 (5.9)	17.500 (38,500)	35,4 (5.1)	17.800 (39,300)	32,1 (4.7)
Lange giek + R2.9 (9'6") stick + GD laadbak van 1,00 m ³ (1.31 yd ³)	17.100 (37,600)	48,5 (7.0)	17.300 (38,100)	40,9 (5.9)	17.500 (38,600)	35,6 (5.2)	17.900 (39,500)	32,2 (4.7)
Lange giek + R2.6 m (8'6") stick + GD laadbak van 1,00 m ³ (1.31 yd ³) + blad	17.900 (39,400)	48,5 (7.0)	18.100 (39,900)	48,5 (7.0)	18.400 (40,500)	48,5 (7.0)	18.700 (41,300)	48,5 (7.0)
Lange giek + R2.9 m (9'6") stick + GD laadbak van 1,00 m ³ (1.31 yd ³) + blad	17.900 (39,500)	48,5 (7.0)	18.200 (40,100)	48,5 (7.0)	—	—	—	—

Alle bedrijfgewichten zijn gebaseerd op een 90% volle brandstoftank en een machinist van 75 kg (165 lb).

Gewicht van hoofdcomponenten

	kg	lb
Basismachine (met contragewicht van 3,05 mt (6,720 lb), bovenframe (inclusief zwenkframe), lange onderwagen, contragewicht en twee giekcilinders - exclusief giek, stick, laadbak, giekcilinders, stickcilinder, laadbakcilinders, rupsen, 90% brandstoftank en machinist van 75 kg (165 lb)).	11.430	25,200
Rupsplaten:		
Rupsplaten van 500 mm (20") met drievoudige kam	2110	4,660
Rupsplaten van 600 mm (24") met drievoudige kam	2340	5,160
Rupsplaten van 700 mm (28") met drievoudige kam met extra treden	2580	5,680
Verschoven rupsplaten van 790 mm (31") met drievoudige kam met extra treden	2970	6,550
Twee giekcilinders	300	670
Gewicht van 90% volle brandstoftank en machinist van 75 kg	300	660
Contragewicht:		
Contragewicht van 3,05 mt (6,720 lb)	3050	6,720
Zwenkchassis	1690	3,720
Onderwagen:		
Basisframe met lange onderwagen	3900	8,600
Giek (inclusief leidingen, pennen, stickcilinder):		
Lange giek van 5,1 m (16'9")	1320	2,910
Sticks (inclusief leidingen, pennen, bakcilinder en bakscharniermechanisme):		
Lange stick (R2.6/8'6")	810	1,780
Lange stick (R2.9B/9'6")	880	1,930
Laadbak (zonder bakscharniermechanisme):		
1,00 m ³ (1.31 yd ³) GD laadbak	740	1,620
Snelkoppeling:		
Snelkoppeling pengrijper	260	580

Specificaties hydraulische graafmachine 317 GC

Afmetingen

Alle afmetingen zijn bij benadering en kunnen variëren afhankelijk van de gekozen laadbak.

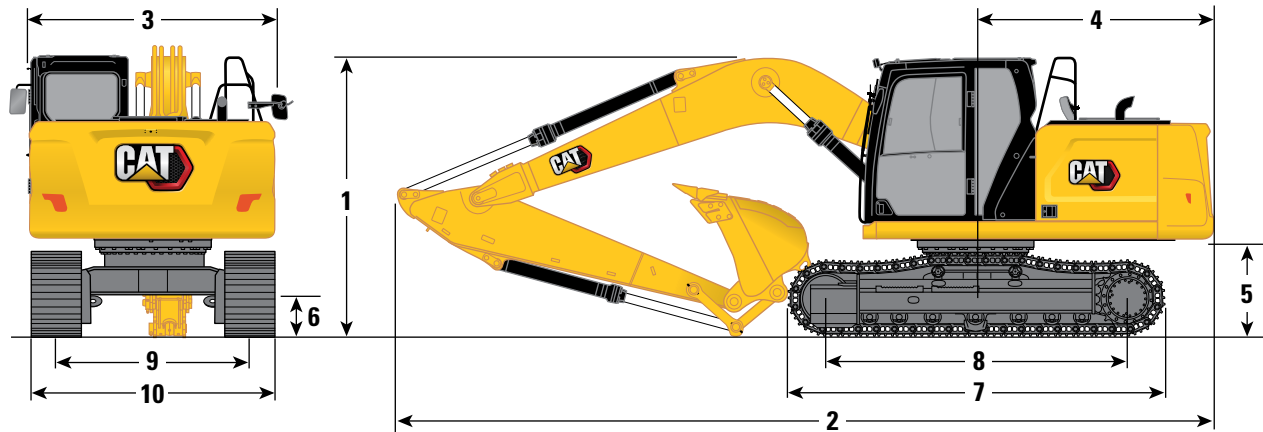

Giekoctie

Lange giek
5,1 m (16'9")

Stickopties

Lange stick
R2,6 (8'6")

Lange stick
R2,9 (9'6")

		Lange stick R2,6 (8'6")	Lange stick R2,9 (9'6")
1 Machinehoogte:			
Hoogte tot bovenkant van cabine	2930 mm	9'7"	2930 mm 9'7"
Bovenkant van OPG-hoogte	3070 mm	10'1"	3070 mm 10'1"
Handgreephoogte	2940 mm	9'8"	2940 mm 9'8"
Met giek/stick/laadbak aangebracht (met stickcilinderleidingen)	2980 mm	9'9"	3030 mm 9'11"
Met giek/stick aangebracht (met stickcilinderleidingen)	2870 mm	9'5"	2910 mm 9'7"
Met giek aangebracht (met stickcilinderleidingen)	2460 mm	8'1"	2460 mm 8'1"
2 Machinelengte:			
Met giek/stick/laadbak aangebracht (met stickcilinderleidingen)	8550 mm	28'1"	8570 mm 28'1"
Met giek/stick aangebracht (met stickcilinderleidingen)	8520 mm	27'11"	8550 mm 28'1"
Met giek aangebracht (met stickcilinderleidingen)	7560 mm	24'10"	7560 mm 24'10"
Machinelengte (met blad, blad achter):			
met giek/stick/laadbak aangebracht (met stickcilinderleidingen)	8590 mm	28'2"	8610 mm 28'3"
met giek/stick aangebracht (met stickcilinderleidingen)	8570 mm	28'1"	8590 mm 28'2"
met giek aangebracht (met stickcilinderleidingen)	7600 mm	24'11"	7600 mm 24'11"
3 Breedte van bovenframe	2540 mm	8'4"	2540 mm 8'4"
4 Zwenkstraal over achterkant:			
Contragewicht van 3,05 mt (6,720 lb)	2500 mm	8'2"	2500 mm 8'2"
5 Speling contragewicht	1010 mm	3'4"	1010 mm 3'4"
6 Bodemvrijheid	430 mm	1'5"	430 mm 1'5"
7 Rupslengte	3970 mm	13'0"	3970 mm 13'0"
8 Lengte tot midden van rollen	3170 mm	10'5"	3170 mm 10'5"
9 Rupsmaat	1990 mm	6'6"	1990 mm 6'6"
10 Breedte onderwagen:			
Rupsplaten van 500 mm (20")	2490 mm	8'2"	2490 mm 8'2"
Rupsplaten van 600 mm (24")	2590 mm	8'6"	2590 mm 8'6"
Rupsplaten van 700 mm (28") (met treden)	2690 mm	8'10"	2690 mm 8'10"
Rupsplaten van 790 mm (31") (met treden)	2780 mm	9'1"	2780 mm 9'1"
Laadbaktype		GD	GD
Laadbakinhoud	1,00 m ³	1.31 yd ³	0,76 m ³ 0.99 yd ³
Reikwijdte van baktandpunt	1390 mm	4'7"	1390 mm 4'7"

Specificaties hydraulische graafmachine 317 GC

Werkbereiken

Alle afmetingen zijn bij benadering en kunnen variëren afhankelijk van de gekozen laadbak.

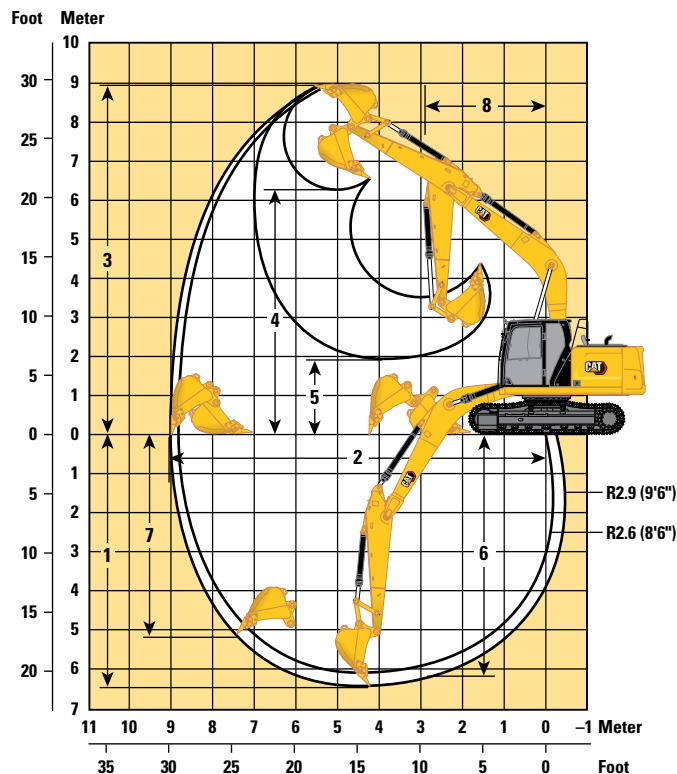

Giekoctie

Lange giek
5,1 m (16'9")

Stickopties

Lange stick
R2.6 (8'6")

Lange stick
R2,9 (9'6")

	Lange stick R2.6 (8'6")		Lange stick R2,9 (9'6")	
1 Maximale graafdiepte	6100 mm	20'0"	6400 mm	21'0"
2 Maximale reikwijdte op maaiveldhoogte	8790 mm	28'10"	9010 mm	29'7"
3 Maximale graafhoogte	8940 mm	29'4"	8900 mm	29'2"
4 Maximale laadhoogte	6270 mm	20'7"	6280 mm	20'7"
5 Minimale laadhoogte	2290 mm	7'6"	1990 mm	6'6"
6 Maximale graafdiepte voor vlakke bodem van 2440 mm (8'0")	5880 mm	19'3"	6170 mm	20'3"
7 Maximale graafdiepte, verticale wand	4980 mm	16'4"	4960 mm	16'3"
8 Minimale radius van werkuitrusting	2980 mm	9'9"	2940 mm	9'8"
Graafkracht van bak (ISO)	123 kN	27,650 lbf	123 kN	27,650 lbf
Graafkracht van stick (ISO)	80 kN	17,980 lbf	75 kN	16,860 lbf
Laadbaktype	GD		GD	
Laadbakinhoud	1,00 m ³	1.31 yd ³	0,76 m ³	0.99 yd ³
Reikwijdte van baktandpunt	1390 mm	4'7"	1390 mm	4'7"

Specificaties hydraulische graafmachine 317 GC

Werkbereiken

Alle afmetingen zijn bij benadering en kunnen variëren afhankelijk van de gekozen laadbak.

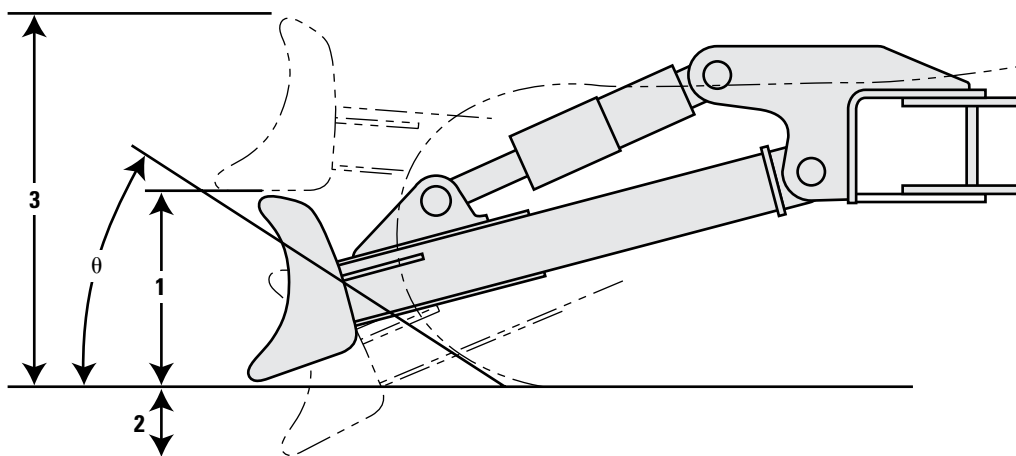

Bladopties	2500 mm (8'2")		2600 mm (8'6")		2700 mm (8'10")	
1 Bladhoogte	614 mm	2'0"	614 mm	2'0"	614 mm	2'0"
2 Maximale neerlaatdiepte vanaf het maaiveld	518 mm	1'8"	518 mm	1'8"	518 mm	1'8"
3 Maximale hefhoogte boven het maaiveld	976 mm	3'2"	976 mm	3'2"	976 mm	3'2"
θ Benaderingshoek	23,5°		23,5°		23,5°	

Specificaties hydraulische graafmachine 317 GC

Hefvermogens lange giek - contragewicht: 3,05 mt (6,720 lb) - zonder laadbak

Blad van 2700 mm (8'10")

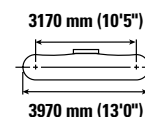
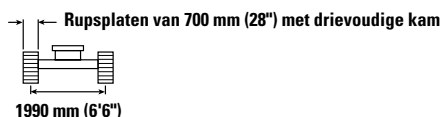
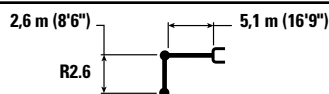

		1500 mm/5'0"		3000 mm/10'0"		4500 mm/15'0"		6000 mm/20'0"		7500 mm/25'0"		mm ft/in		
7500 mm 25'0"	kg lb					*7,700	*7,700					*3350 *7,450	*3350 *7,450	4770 15'01"
6000 mm 20'0"	kg lb							*3600 *6,650	3500 *6,650			*2950 *6,450	*2950 *6,450	6190 20'00"
4500 mm 15'0"	kg lb					*4650 *10,050	*4650 *10,050	*4300 *9,450	3500 7,500			*2850 *6,200	*2850 6,050	7020 22'10"
3000 mm 10'0"	kg lb			*8900 *18,900	*8900 *18,900	*5900 *12,700	5100 11,000	*4850 *10,500	3350 7,250			*2900 *6,300	2450 5,350	7450 24'04"
1500 mm 5'0"	kg lb					*7250 *15,600	4800 10,300	4950 10,650	3200 6,950	*3500 2350		*3050 *6,750	2300 5,100	7560 24'09"
0 mm 0	kg lb			*6200 *14,200	*6200 *14,200	7400 15,950	4550 9,850	4800 10,350	3100 6,700			*3450 *7,600	2750 5,200	7370 24'02"
-1500 mm -5'0"	kg lb	*5650 *12,650	*5650 *12,650	*10,050 *22,950	8250 17,700	7350 15,750	4500 9,700	4750 10,250	3050 6,600			4000 8,750	2600 5,700	6850 22'04"
-3000 mm -10'0"	kg lb	*9900 *22,300	*9900 *22,300	*10,750 *23,250	8350 17,950	7400 15,900	4550 9,800					4950 11,000	3200 7,100	5900 19'02"
-4500 mm -15'0"	kg lb			*7750 *16,400	*7750 *16,400							*5450 *11,900	5200 11,900	4240 13'06"

Hefvermogens lange giek - contragewicht: 3,05 mt (6,720 lb) - zonder laadbak

Blad van 2600 mm (8'6")

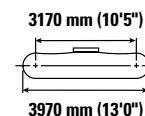
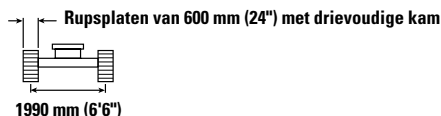
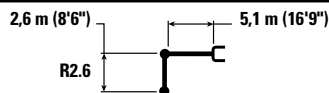

		1500 mm/5'0"		3000 mm/10'0"		4500 mm/15'0"		6000 mm/20'0"		7500 mm/25'0"		mm ft/in		
7500 mm 25'0"	kg lb					*7,700	*7,700					*3350 *7,450	*3350 *7,450	4770 15'01"
6000 mm 20'0"	kg lb							*3600 *6,650	3500 *6,650			*2950 *6,450	*2950 *6,450	6190 20'00"
4500 mm 15'0"	kg lb					*4650 *10,050	*4650 *10,050	*4300 *9,450	3450 7,450			*2850 *6,200	2700 5,950	7020 22'10"
3000 mm 10'0"	kg lb			*8900 *18,900	*8900 *18,900	*5900 *12,700	5050 10,900	*4850 *10,500	3350 7,150			*2900 *6,300	2400 5,250	7450 24'04"
1500 mm 5'0"	kg lb					*7250 *15,600	4700 10,150	4900 10,500	3200 6,850	*3500 2300		*3050 *6,750	2300 5,000	7560 24'09"
0 mm 0	kg lb			*6200 *14,200	*6200 *14,200	7350 15,750	4500 9,700	4750 10,200	3050 6,600			*3450 *7,600	2350 5,100	7370 24'02"
-1500 mm -5'0"	kg lb	*5650 *12,650	*5650 *12,650	*10,050 *22,950	8150 17,450	7250 15,550	4450 9,550	4700 10,100	3000 6,500			3950 8,650	2550 5,600	6850 22'04"
-3000 mm -10'0"	kg lb	*9900 *22,300	*9900 *22,300	*10,750 *23,250	8250 17,750	7300 15,700	4500 9,650					4900 10,850	3150 7,000	5900 19'02"
-4500 mm -15'0"	kg lb			*7750 *16,400	*7750 *16,400							*5450 *11,900	5150 11,500	4240 13'06"



ISO 10567:2007



*Dit geeft aan dat de belasting wordt beperkt door het hydraulisch hefvermogen en niet door het kantelmoment. De bovenvermelde belastingen voldoen aan de norm ISO 10567:2007 betreffende de eisen voor hydraulische graafmachines. Deze belastingen zijn niet hoger dan 87% van het hydraulisch hefvermogen of 75% van het kantelmoment. Het gewicht van alle hefaccessoires moet van de hierboven vermelde hefvermogens worden afgetrokken. De hefvermogens zijn gebaseerd op een machine die staat op een stevige ondergrond met een uniform draagvermogen. Het gebruik van een bevestigingspunt voor uitrustingsstukken voor het hanteren/heffen van voorwerpen kan van invloed zijn op het hefvermogen van de machine.

Het hefvermogen blijft binnen ±5% voor alle beschikbare rupsplaten.

Raadpleeg altijd de betreffende Bedienings- en onderhoudshandleiding voor informatie over uw specifieke product.

Specificaties hydraulische graafmachine 317 GC

Hefvermogens lange giek - contragewicht: 3,05 mt (6,720 lb) - zonder laadbak

Blad van 2500 mm (8'2")

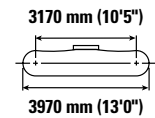
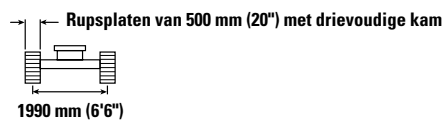
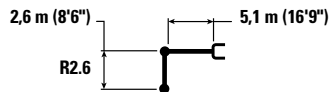

		1500 mm/5'0"		3000 mm/10'0"		4500 mm/15'0"		6000 mm/20'0"		7500 mm/25'0"		mm ft/in		
7500 mm 25'0"	kg lb					*7,700	*7,700					*3350 *7,450	*3350 *7,450	4770 15'01"
6000 mm 20'0"	kg lb							*3600 *6,650	3450 *6,650			*2950 *6,450	*2950 *6,450	6190 20'00"
4500 mm 15'0"	kg lb					*4650 *10,050	*4650 *10,050	*4300 *9,450	3400 7,350			*2850 *6,200	2650 5,900	7020 22'10"
3000 mm 10'0"	kg lb			*8900 *18,900	*8900 *18,900	*5900 *12,700	5000 10,750	*4850 *10,500	3300 7,050			*2900 *6,300	2350 5,200	7450 24'04"
1500 mm 5'0"	kg lb					*7250 *15,600	4650 10,050	4850 10,350	3150 6,750	3450 2300		*3050 *6,750	2250 4,950	7560 24'09"
0 mm 0	kg lb			*6200 *14,200	*6200 *14,200	7250 15,550	4450 9,600	4700 10,100	3050 6,500			*3450 *7,600	2300 5,050	7370 24'02"
-1500 mm -5'0"	kg lb	*5650 *12,650	*5650 *12,650	*10,050 *22,950	8050 17,250	7150 15,350	4400 9,450	4650 10,000	3000 6,400			3900 8,550	2550 5,550	6850 22'04"
-3000 mm -10'0"	kg lb	*9900 *22,300	*9900 *22,300	*10,750 *23,250	8150 17,500	7200 15,500	4450 9,550					4850 10,750	3100 6,900	5900 19'02"
-4500 mm -15'0"	kg lb			*7750 *16,400	*7750 *16,400							*5450 *11,900	5050 11,600	4240 13'06"

Hefvermogens lange giek - contragewicht: 3,05 mt (6,720 lb) - zonder laadbak

Blad van 2700 mm (8'10")

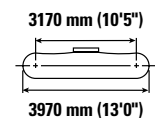
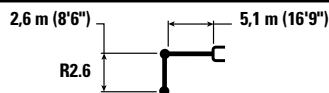

		1500 mm/5'0"		3000 mm/10'0"		4500 mm/15'0"		6000 mm/20'0"		7500 mm/25'0"		mm ft/in		
7500 mm 25'0"	kg lb					*7,700	*7,700					*3350 *7,450	*3350 *7,450	4770 15'01"
6000 mm 20'0"	kg lb							*3600 *6,650	*3600 *6,650			*2950 *6,450	*2950 *6,450	6190 20'00"
4500 mm 15'0"	kg lb					*4650 *10,050	*4650 *10,050	*4300 *9,450	3550 7,650			*2850 *6,200	2800 6,150	7020 22'10"
3000 mm 10'0"	kg lb			*8900 *18,900	*8900 *18,900	*5900 *12,700	5200 11,200	*4850 *10,500	3450 7,400			*2900 *6,300	2500 5,450	7450 24'04"
1500 mm 5'0"	kg lb					*7250 *15,600	4850 10,500	5050 10,850	3300 7,050	*3500 2400		*3050 *6,750	2350 5,200	7560 24'09"
0 mm 0	kg lb			*6200 *14,200	*6200 *14,200	7600 16,300	4650 10,050	4950 10,600	3150 6,800			*3450 *7,600	2400 5,300	7370 24'02"
-1500 mm -5'0"	kg lb	*5650 *12,650	*5650 *12,650	*10,050 *22,950	8400 18,050	7500 16,100	4600 9,900	4850 10,500	3150 6,750			4050 8,950	2650 5,800	6850 22'04"
-3000 mm -10'0"	kg lb	*9900 *22,300	*9900 *22,300	*10,750 *23,250	8550 18,300	*7450 *16,050	4650 10,000					5050 11,250	3250 7,250	5900 19'02"
-4500 mm -15'0"	kg lb			*7750 *16,400	*7750 *16,400							*5450 *11,900	5300 11,900	4240 13'06"



ISO 10567:2007



*Dit geeft aan dat de belasting wordt beperkt door het hydraulisch hefvermogen en niet door het kantelmoment. De bovenvermelde belastingen voldoen aan de norm ISO 10567:2007 betreffende de eisen voor hydraulische graafmachines. Deze belastingen zijn niet hoger dan 87% van het hydraulisch hefvermogen of 75% van het kantelmoment. Het gewicht van alle hefaccessoires moet van de hierboven vermelde hefvermogens worden afgetrokken. De hefvermogens zijn gebaseerd op een machine die staat op een stevige ondergrond met een uniform draagvermogen. Het gebruik van een bevestigingspunt voor uitrustingsstukken voor het hanteren/heffen van voorwerpen kan van invloed zijn op het hefvermogen van de machine.

Het hefvermogen blijft binnen ±5% voor alle beschikbare rupsplaten.

Raadpleeg altijd de betreffende Bedienings- en onderhoudshandleiding voor informatie over uw specifieke product.

Specificaties hydraulische graafmachine 317 GC

Hefvermogens lange giek - contragewicht: 3,05 mt (6,720 lb) - zonder laadbak

Blad van 2700 mm (8'10")

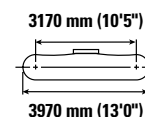
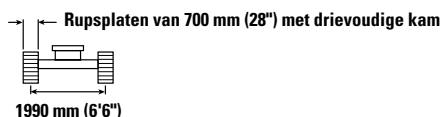
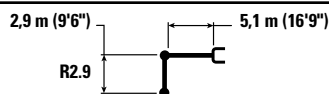

		1500 mm/5'0"		3000 mm/10'0"		4500 mm/15'0"		6000 mm/20'0"		7500 mm/25'0"		mm ft/in		
7500 mm 25'0"	kg lb											*2950 *6,600	*2950 *6,600	5100 16'02"
6000 mm 20'0"	kg lb							*3650 *7,450	3600 *7,450			*2650 *5,900	*2650 *5,900	6450 20'11"
4500 mm 15'0"	kg lb							*4050 *8,850	3500 7,550			*2600 *5,700	2600 *5,700	7240 23'07"
3000 mm 10'0"	kg lb			*8000 *17,050	*8000 *17,050	5550 *11,950	5150 11,100	*4600 *10,000	3350 7,250	*3350 *6,200	2400 5,100	*2700 *5,850	2300 5,100	7660 25'01"
1500 mm 5'0"	kg lb			*6950 *16,650	*6950 *16,650	*6950 *14,950	4800 10,300	4950 10,600	3200 6,900	3550 7,600	2350 5,000	*2900 *6,300	2200 4,850	7780 25'05"
0 mm 0	kg lb			*6950 *15,950	*6950 *15,950	7400 15,900	4550 9,800	4800 10,300	3100 6,600	3500	2250	*3250 *7,150	2250 4,900	7590 24'10"
-1500 mm -5'0"	kg lb	*5650 *12,550	*5650 *12,550	*10,000 *22,750	8150 17,450	7300 15,650	4450 9,600	4750 10,150	3000 6,500			3750 8,250	2450 5,350	7080 23'02"
-3000 mm -10'0"	kg lb	*9250 *20,750	*9250 *20,750	*11,150 *24,050	8250 17,700	7300 15,700	4500 9,650	4750 10,250	3050 6,600			4600 10,200	2950 6,550	6160 20'01"
-4500 mm -15'0"	kg lb			*8550 *18,200	8550 *18,200	*5750	4650					*5550 *12,200	4450 10,300	4610 14'09"

Hefvermogens lange giek - contragewicht: 3,05 mt (6,720 lb) - zonder laadbak

Blad van 2600 mm (8'6")

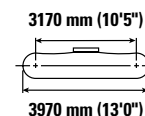
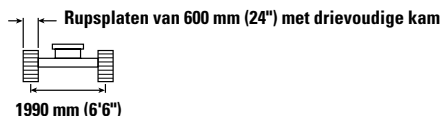
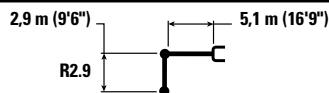

		1500 mm/5'0"		3000 mm/10'0"		4500 mm/15'0"		6000 mm/20'0"		7500 mm/25'0"		mm ft/in		
7500 mm 25'0"	kg lb											*2950 *6,600	*2950 *6,600	5100 16'02"
6000 mm 20'0"	kg lb							*3650 *7,450	3550 *7,450			*2650 *5,900	*2650 *5,900	6450 20'11"
4500 mm 15'0"	kg lb							*4050 *8,850	3450 7,450			*2600 *5,700	2550 5,650	7240 23'07"
3000 mm 10'0"	kg lb			*8000 *17,050	*8000 *17,050	*5550 *11,950	5100 10,950	*4600 *10,000	3350 7,150	*3350 *6,200	2350 5,050	*2700 *5,850	2300 5,000	7660 25'01"
1500 mm 5'0"	kg lb			*6950 *16,650	*6950 *16,650	*6950 *14,950	4750 10,200	4900 10,450	3150 6,800	3500 7,500	2300 4,900	*2900 *6,300	2200 4,750	7780 25'05"
0 mm 0	kg lb			*6950 *15,950	*6950 *15,950	7300 15,700	4500 9,650	4750 10,150	3050 6,550	3450	2250	*3250 *7,150	2200 4,850	7590 24'10"
-1500 mm -5'0"	kg lb	*5650 *12,550	*5650 *12,550	*10,000 *22,750	8050 17,250	7200 15,450	4400 9,450	4650 10,000	3000 6,400			3700 8,150	2400 5,300	7080 23'02"
-3000 mm -10'0"	kg lb	*9250 *20,750	*9250 *20,750	*11,150 *24,050	8150 17,450	7250 15,500	4400 9,500	4700 10,100	3000 6,500			4550 10,050	2900 6,450	6160 20'01"
-4500 mm -15'0"	kg lb			*8550 *18,200	8400 18,100	*5750	4600					*5550 *12,200	4450 10,150	4610 14'09"



ISO 10567:2007



*Dit geeft aan dat de belasting wordt beperkt door het hydraulisch hefvermogen en niet door het kantelmoment. De bovenvermelde belastingen voldoen aan de norm ISO 10567:2007 betreffende de eisen voor hydraulische graafmachines. Deze belastingen zijn niet hoger dan 87% van het hydraulisch hefvermogen of 75% van het kantelmoment. Het gewicht van alle hefaccessoires moet van de hierboven vermelde hefvermogens worden afgetrokken. De hefvermogens zijn gebaseerd op een machine die staat op een stevige ondergrond met een uniform draagvermogen. Het gebruik van een bevestigingspunt voor uitrustingsstukken voor het hanteren/heffen van voorwerpen kan van invloed zijn op het hefvermogen van de machine.

Het hefvermogen blijft binnen ±5% voor alle beschikbare rupsplaten.

Raadpleeg altijd de betreffende Bedienings- en onderhoudshandleiding voor informatie over uw specifieke product.

Specificaties hydraulische graafmachine 317 GC

Hefvermogens lange giek - contragewicht: 3,05 mt (6,720 lb) - zonder laadbak

Blad van 2500 mm (8'2")

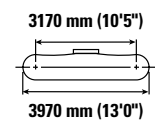
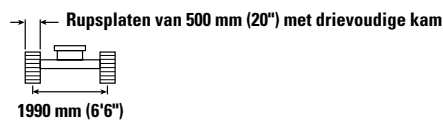
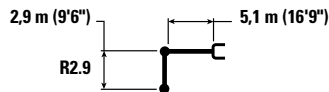

		1500 mm/5'0"		3000 mm/10'0"		4500 mm/15'0"		6000 mm/20'0"		7500 mm/25'0"		mm ft/in		
7500 mm 25'0"	kg lb											*2950 *6,600	*2950 *6,600	5100 16'02"
6000 mm 20'0"	kg lb							*3650 *7,450	3500 *7,450			*2650 *5,900	*2650 *5,900	6450 20'11"
4500 mm 15'0"	kg lb							*4050 *8,850	3450 7,350			*2600 *5,700	2550 5,600	7240 23'07"
3000 mm 10'0"	kg lb			*8000 *17,050	*8000 *17,050	*5550 *11,950	5050 10,850	*4600 *10,000	3300 7,050	*3350 *6,200	2350 5,000	*2700 *5,850	2250 4,950	7660 25'01"
1500 mm 5'0"	kg lb			*6950 *16,650	*6950 *16,650	*6950 *14,950	4650 10,050	4800 10,350	3150 6,700	3450 7,400	2250 4,850	*2900 *6,300	2150 4,700	7780 25'05"
0 mm 0	kg lb			*6950 *15,950	*6950 *15,950	7200 15,500	4450 9,550	4650 10,050	3000 6,450	3400 2200		*3250 *7,150	2200 4,750	7590 24'10"
-1500 mm -5'0"	kg lb	*5650 *12,550	*5650 *12,550	*10,000 *22,750	7950 17,000	7100 15,250	4350 9,350	4600 9,900	2950 6,300			3650 8,050	2350 5,200	7080 23'02"
-3000 mm -10'0"	kg lb	*9250 *20,750	*9250 *20,750	*11,150 *24,050	8050 17,250	7150 15,300	4350 9,400	4650 10,000	2950 6,400			4450 9,950	2900 6,350	6160 20'01"
-4500 mm -15'0"	kg lb			*8550 *18,200	8300 17,900	*5750	4550					*5550 *12,200	4400 10,000	4610 14'09"

Hefvermogens lange giek - contragewicht: 3,05 mt (6,720 lb) - zonder laadbak

Blad van 2700 mm (8'10")

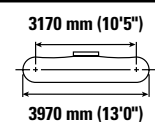
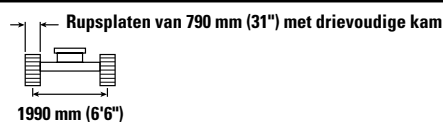
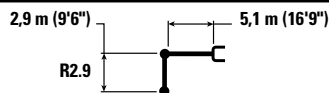

		1500 mm/5'0"		3000 mm/10'0"		4500 mm/15'0"		6000 mm/20'0"		7500 mm/25'0"		mm ft/in		
7500 mm 25'0"	kg lb											*2950 *6,600	*2950 *6,600	5100 16'02"
6000 mm 20'0"	kg lb							*3650 *7,450	3650 *7,450			*2650 *5,900	*2650 *5,900	6450 20'11"
4500 mm 15'0"	kg lb							*4050 *8,850	3600 7,700			*2600 *5,700	*2600 *5,700	7240 23'07"
3000 mm 10'0"	kg lb			*8000 *17,050	*8000 *17,050	*5550 *11,950	5250 11,300	*4600 *10,000	3450 7,400	*3350 *6,200	2450 5,250	*2700 *5,850	2350 5,200	7660 25'01"
1500 mm 5'0"	kg lb			*6950 *16,650	*6950 *16,650	*6950 *14,950	4900 10,500	5050 10,850	3250 7,050	3600 7,750	2400 5,100	*2900 *6,300	2250 4,950	7780 25'05"
0 mm 0	kg lb			*6950 *15,950	*6950 *15,950	7550 16,250	4650 10,000	4900 10,550	3150 6,750	3550 2300		*3250 *7,150	2300 5,000	7590 24'10"
-1500 mm -5'0"	kg lb	*5650 *12,550	*5650 *12,550	*10,000 *22,750	8300 17,800	7450 16,000	4550 9,800	4850 10,400	3100 6,650			3850 8,450	2500 5,450	7080 23'02"
-3000 mm -10'0"	kg lb	*9250 *20,750	*9250 *20,750	*11,150 *24,050	8400 18,050	7500 16,050	4550 9,850	4850 10,450	3100 6,700			4700 10,400	3000 6,700	6160 20'01"
-4500 mm -15'0"	kg lb			*8550 *18,200	8300 18,200	*5750	4750					*5550 *12,200	4600 10,500	4610 14'09"



ISO 10567:2007



*Dit geeft aan dat de belasting wordt beperkt door het hydraulisch hefvermogen en niet door het kantelmoment. De bovenvermelde belastingen voldoen aan de norm ISO 10567:2007 betreffende de eisen voor hydraulische graafmachines. Deze belastingen zijn niet hoger dan 87% van het hydraulisch hefvermogen of 75% van het kantelmoment. Het gewicht van alle hefaccessoires moet van de hierboven vermelde hefvermogens worden afgetrokken. De hefvermogens zijn gebaseerd op een machine die staat op een stevige ondergrond met een uniform draagvermogen. Het gebruik van een bevestigingspunt voor uitrustingsstukken voor het hanteren/heffen van voorwerpen kan van invloed zijn op het hefvermogen van de machine.

Het hefvermogen blijft binnen ±5% voor alle beschikbare rupsplaten.

Raadpleeg altijd de betreffende Bedienings- en onderhoudshandleiding voor informatie over uw specifieke product.

Specificaties hydraulische graafmachine 317 GC

Hefvermogens lange giek - contragewicht: 3,05 mt (6,720 lb) - zonder laadbak

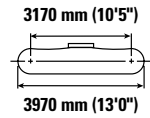
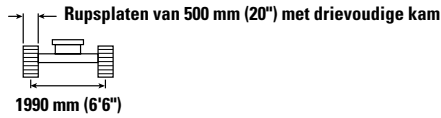
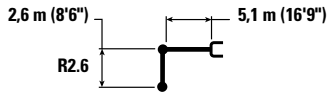

Giekhoogte	1500 mm/5'0"		3000 mm/10'0"		4500 mm/15'0"		6000 mm/20'0"		7500 mm/25'0"		3170 mm (10'5") 3970 mm (13'0")		mm ft/in
	kg lb	kg lb	kg lb	kg lb	kg lb	kg lb	kg lb	kg lb	kg lb	kg lb	kg lb	kg lb	
7500 mm 25'0"					*7,700	*7,700					*3350 *7,450	*3350 *7,450	4770 15'1"
6000 mm 20'0"							*3600 *6,650	3350 *6,650			*2950 *6,450	*2950 *6,450	6190 20'0"
4500 mm 15'0"					*4650 *10,050	*4650 *10,050	*4300 *9,450	3300 7,050			*2850 *6,200	2550 5,600	7020 22'10"
3000 mm 10'0"			*8900 *18,900	8750 *18,900	*5900 *12,700	4800 10,300	*4850 *10,500	3150 6,750			*2900 *6,300	2250 4,950	7450 24'4"
1500 mm 5'0"					*7250 *15,600	4450 9,600	4850 10,400	3000 6,450	*3500 2200		*3050 *6,750	2150 4,700	7560 24'9"
0 mm 0			*6200 *14,200	*6200 *14,200	7300 15,600	4250 9,150	4700 10,150	2900 6,200			*3450 *7,600	2200 4,800	7370 24'2"
-1500 mm -5'0"	*5650 *12,650	*5650 *12,650	*10,050 *22,950	7650 16,450	7200 15,450	4200 9,000	4650 10,050	2850 6,100			3900 8,600	2400 5,300	6850 22'4"
-3000 mm -10'0"	*9900 *22,300	*9900 *22,300	*10,750 *23,250	7800 16,750	7250 15,550	4250 9,100					4850 10,800	2950 6,600	5900 19'2"
-4500 mm -15'0"			*7750 *16,400	*7750 *16,400							*5450 *11,900	4850 11,100	4240 13'6"

Hefvermogens lange giek - contragewicht: 3,05 mt (6,720 lb) - zonder laadbak

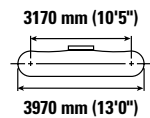
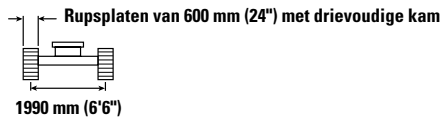
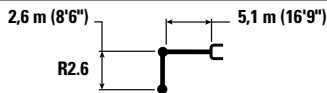

Giekhoogte	1500 mm/5'0"		3000 mm/10'0"		4500 mm/15'0"		6000 mm/20'0"		7500 mm/25'0"		3170 mm (10'5") 3970 mm (13'0")		mm ft/in
	kg lb	kg lb	kg lb	kg lb	kg lb	kg lb	kg lb	kg lb	kg lb	kg lb	kg lb	kg lb	
7500 mm 25'0"					*7,700	*7,700					*3350 *7,450	*3350 *7,450	4770 15'1"
6000 mm 20'0"							*3600 *6,650	3350 *6,650			*2950 *6,450	*2950 *6,450	6190 20'0"
4500 mm 15'0"					*4650 *10,050	*4650 *10,050	*4300 *9,450	3300 7,100			*2850 *6,200	2550 5,700	7020 22'10"
3000 mm 10'0"			*8900 *18,900	8850 *18,900	*5900 *12,700	4850 10,450	*4850 *10,500	3200 6,850			*2900 *6,300	2300 5,050	7450 24'4"
1500 mm 5'0"					*7250 *15,600	4500 9,700	4900 10,550	3050 6,500	*3500 2200		*3050 *6,750	2200 4,800	7560 24'9"
0 mm 0			*6200 *14,200	*6200 *14,200	7350 15,800	4300 9,250	4800 10,300	2900 6,300			*3450 *7,600	2200 4,850	7370 24'2"
-1500 mm -5'0"	*5650 *12,650	*5650 *12,650	*10,050 *22,950	7750 16,650	7300 15,650	4250 9,100	4750 10,150	2900 6,200			3950 8,700	2450 5,350	6850 22'4"
-3000 mm -10'0"	*9900 *22,300	*9900 *22,300	*10,750 *23,250	7900 16,950	7350 15,750	4300 9,200					4900 10,950	3000 6,650	5900 19'2"
-4500 mm -15'0"			*7750 *16,400	*7750 *16,400							*5450 *11,900	4900 11,250	4240 13'6"



ISO 10567:2007



*Dit geeft aan dat de belasting wordt beperkt door het hydraulisch hefvermogen en niet door het kantelmoment. De bovenvermelde belastingen voldoen aan de norm ISO 10567:2007 betreffende de eisen voor hydraulische graafmachines. Deze belastingen zijn niet hoger dan 87% van het hydraulisch hefvermogen of 75% van het kantelmoment. Het gewicht van alle hefaccessoires moet van de hierboven vermelde hefvermogens worden afgetrokken. De hefvermogens zijn gebaseerd op een machine die staat op een stevige ondergrond met een uniform draagvermogen. Het gebruik van een bevestigingspunt voor uitrustingsstukken voor het hanteren/heffen van voorwerpen kan van invloed zijn op het hefvermogen van de machine.

Het hefvermogen blijft binnen $\pm 5\%$ voor alle beschikbare rupsplaten.

Raadpleeg altijd de betreffende Bedienings- en onderhoudshandleiding voor informatie over uw specifieke product.

Specificaties hydraulische graafmachine 317 GC

Hefvermogens lange giek - contragewicht: 3,05 mt (6,720 lb) - zonder laadbak

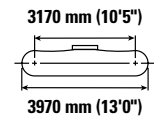
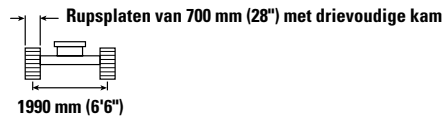
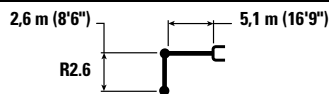

		1500 mm/5'0"		3000 mm/10'0"		4500 mm/15'0"		6000 mm/20'0"		7500 mm/25'0"		mm ft/in		
7500 mm 25'0"	kg lb					*7,700	*7,700					*3350 *7,450	*3350 *7,450	4770 15'1"
6000 mm 20'0"	kg lb							*3600 *6,650	3400 *6,650			*2950 *6,450	*2950 *6,450	6190 20'0"
4500 mm 15'0"	kg lb					*4650 *10,050	*4650 *10,050	*4300 *9,450	3350 7,200			*2850 *6,200	2600 5,750	7020 22'10"
3000 mm 10'0"	kg lb			*8900 *18,900	*8900 *18,900	*5900 *12,700	4900 10,550	*4850 *10,500	3250 6,950			*2900 *6,300	2300 5,100	7450 24'4"
1500 mm 5'0"	kg lb					*7250 *15,600	4550 9,850	4950 10,700	3100 6,600	*3500	2250	*3050 *6,750	2200 4,850	7560 24'9"
0 mm 0	kg lb			*6200 *14,200	*6200 *14,200	7450 16,000	4350 9,400	4850 10,400	2950 6,350			*3450 *7,600	2250 4,950	7370 24'2"
-1500 mm -5'0"	kg lb	*5650 *12,650	*5650 *12,650	*10,050 *22,950	7850 16,850	7400 15,850	4300 9,250	4800 10,300	2900 6,250			4000 8,800	2450 5,400	6850 22'4"
-3000 mm -10'0"	kg lb	*9900 *22,300	*9900 *22,300	*10,750 *23,250	8000 17,150	7450 15,950	4350 9,350					5000 11,100	3050 6,750	5900 19'2"
-4500 mm -15'0"	kg lb			*7750 *16,400								*5450 *11,900	4950 11,350	4240 13'6"

Hefvermogens lange giek - contragewicht: 3,05 mt (6,720 lb) - zonder laadbak

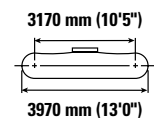
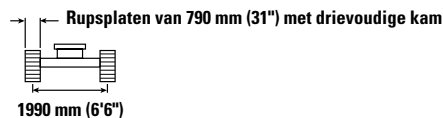
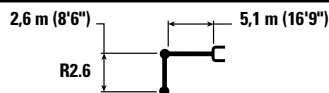

		1500 mm/5'0"		3000 mm/10'0"		4500 mm/15'0"		6000 mm/20'0"		7500 mm/25'0"		mm ft/in		
7500 mm 25'0"	kg lb					*7,700	*7,700					*3350 *7,450	*3350 *7,450	4770 15'1"
6000 mm 20'0"	kg lb							*3600 *6,650	3450 *6,650			*2950 *6,450	*2950 *6,450	6190 20'0"
4500 mm 15'0"	kg lb					*4650 *10,050	*4650 *10,050	*4300 *9,450	3400 7,350			*2850 *6,200	2650 5,900	7020 22'10"
3000 mm 10'0"	kg lb			*8900 *18,900	*8900 *18,900	*5900 *12,700	5000 10,750	*4850 *10,500	3300 7,050			*2900 *6,300	2350 5,200	7450 24'4"
1500 mm 5'0"	kg lb					*7250 *15,600	4650 10,050	5100 10,900	3150 6,750	*3500	2300	*3050 *6,750	2250 4,950	7560 24'9"
0 mm 0	kg lb			*6200 *14,200	*6200 *14,200	7650 16,350	4450 9,600	4950 10,650	3050 6,500			*3450 *7,600	2300 5,050	7370 24'2"
-1500 mm -5'0"	kg lb	*5650 *12,650	*5650 *12,650	*10,050 *22,950	8050 17,200	7550 16,200	4400 9,450	4900 10,550	3000 6,400			4100 9,000	2500 5,550	6850 22'4"
-3000 mm -10'0"	kg lb	*9900 *22,300	*9900 *22,300	*10,750 *23,250	8150 17,500	*7450 *16,050	4450 9,550					5100 11,300	3100 6,900	5900 19'2"
-4500 mm -15'0"	kg lb			*7750 *16,400								*5450 *11,900	5050 11,600	4240 13'6"



ISO 10567:2007



*Dit geeft aan dat de belasting wordt beperkt door het hydraulisch hefvermogen en niet door het kantelmoment. De bovenvermelde belastingen voldoen aan de norm ISO 10567:2007 betreffende de eisen voor hydraulische graafmachines. Deze belastingen zijn niet hoger dan 87% van het hydraulisch hefvermogen of 75% van het kantelmoment. Het gewicht van alle hefaccessoires moet van de hierboven vermelde hefvermogens worden afgetrokken. De hefvermogens zijn gebaseerd op een machine die staat op een stevige ondergrond met een uniform draagvermogen. Het gebruik van een bevestigingspunt voor uitrustingsstukken voor het hanteren/heffen van voorwerpen kan van invloed zijn op het hefvermogen van de machine.

Het hefvermogen blijft binnen $\pm 5\%$ voor alle beschikbare rupsplaten.

Raadpleeg altijd de betreffende Bedienings- en onderhoudshandleiding voor informatie over uw specifieke product.

Specificaties hydraulische graafmachine 317 GC

Hefvermogens lange giek - contragewicht: 3,05 mt (6,720 lb) - zonder laadbak

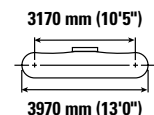
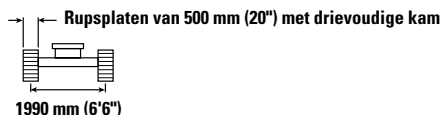
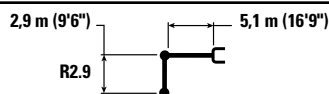

		1500 mm/5'0"		3000 mm/10'0"		4500 mm/15'0"		6000 mm/20'0"		7500 mm/25'0"		mm ft/in		
7500 mm 25'0"	kg lb											*2950 *6,600	*2950 *6,600	5100 16'2"
6000 mm 20'0"	kg lb							*3650 *7,450	3350 7,150			*2650 *5,900	*2650 *5,900	6450 20'11"
4500 mm 15'0"	kg lb							*4050 *8,850	3300 7,050			*2600 *5,700	2400 5,350	7240 23'7"
3000 mm 10'0"	kg lb			*8000 *17,050	*8000 *17,050	*5550 *11,950	4800 10,400	*4600 *10,000	3150 6,750	*3350 *6,200	2250 4,750	*2700 *5,850	2150 4,700	7660 25'1"
1500 mm 5'0"	kg lb			*6950 *16,650	*6950 *16,650	*6950 *14,950	4450 9,600	4850 10,400	3000 6,400	3450 7,450	2150 4,600	*2900 *6,300	2050 4,500	7780 25'5"
0 mm 0	kg lb			*6950 *15,950	*6950 *15,950	7250 15,550	4250 9,100	4700 10,100	2850 6,150	3400 2100		*3250 *7,150	2050 4,550	7590 24'10"
-1500 mm -5'0"	kg lb	*5650 *12,550	*5650 *12,550	*10,000 *22,750	7550 16,250	7150 15,350	4150 8,900	4650 9,950	2800 6,000			3700 8,100	2250 4,950	7080 23'2"
-3000 mm -10'0"	kg lb	*9250 *20,750	*9250 *20,750	*11,150 *24,050	7700 16,450	7150 15,400	4150 8,950	4650 10,050	2850 6,100			4500 10,000	2750 6,050	6160 20'1"
-4500 mm -15'0"	kg lb			*8550 *18,200	7950 17,100	*5750	4350					*5550 *12,200	4200 9,550	4610 14'9"

Hefvermogens lange giek - contragewicht: 3,05 mt (6,720 lb) - zonder laadbak

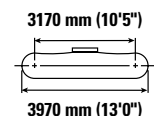
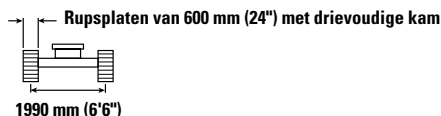
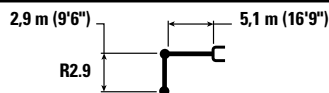

		1500 mm/5'0"		3000 mm/10'0"		4500 mm/15'0"		6000 mm/20'0"		7500 mm/25'0"		mm ft/in		
7500 mm 25'0"	kg lb											*2950 *6,600	*2950 *6,600	5100 16'2"
6000 mm 20'0"	kg lb							*3650 *7,450	3400 7,250			*2650 *5,900	*2650 *5,900	6450 20'11"
4500 mm 15'0"	kg lb							*4050 *8,850	3350 7,150			*2600 *5,700	2450 5,400	7240 23'7"
3000 mm 10'0"	kg lb			*8000 *17,050	*8000 *17,050	*5550 *11,950	4900 10,500	*4600 *10,000	3200 6,850	*3350 *6,200	2250 4,800	*2700 *5,850	2200 4,800	7660 25'1"
1500 mm 5'0"	kg lb			*6950 *16,650	*6950 *16,650	*6950 *14,950	4500 9,750	4900 10,550	3000 6,500	3500 7,550	2200 4,700	*2900 *6,300	2050 4,550	7780 25'5"
0 mm 0	kg lb			*6950 *15,950	*6950 *15,950	7350 15,750	4300 9,200	4750 10,200	2900 6,200	3450 2150		*3250 *7,150	2100 4,600	7590 24'10"
-1500 mm -5'0"	kg lb	*5650 *12,550	*5650 *12,550	*10,000 *22,750	7650 16,450	7250 15,500	4200 9,000	4700 10,100	2850 6,100			3750 8,200	2300 5,000	7080 23'2"
-3000 mm -10'0"	kg lb	*9250 *20,750	*9250 *20,750	*11,150 *24,050	7750 16,700	7250 15,600	4200 9,050	4700 10,150	2850 6,150			4550 10,100	2750 6,150	6160 20'1"
-4500 mm -15'0"	kg lb			*8550 *18,200	8050 17,300	*5750	4400					*5550 *12,200	4250 9,700	4610 14'9"



ISO 10567:2007



*Dit geeft aan dat de belasting wordt beperkt door het hydraulisch hefvermogen en niet door het kantelmoment. De bovenvermelde belastingen voldoen aan de norm ISO 10567:2007 betreffende de eisen voor hydraulische graafmachines. Deze belastingen zijn niet hoger dan 87% van het hydraulisch hefvermogen of 75% van het kantelmoment. Het gewicht van alle hefaccessoires moet van de hierboven vermelde hefvermogens worden afgetrokken. De hefvermogens zijn gebaseerd op een machine die staat op een stevige ondergrond met een uniform draagvermogen. Het gebruik van een bevestigingspunt voor uitrustingsstukken voor het hanteren/heffen van voorwerpen kan van invloed zijn op het hefvermogen van de machine.

Het hefvermogen blijft binnen $\pm 5\%$ voor alle beschikbare rupsplaten.

Raadpleeg altijd de betreffende Bedienings- en onderhoudshandleiding voor informatie over uw specifieke product.

Specificaties hydraulische graafmachine 317 GC

Hefvermogens lange giek - contragewicht: 3,05 mt (6,720 lb) - zonder laadbak

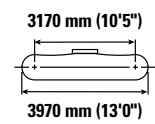
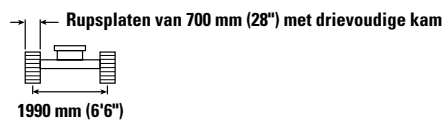
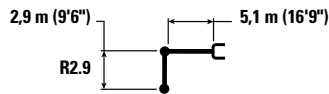

		1500 mm/5'0"		3000 mm/10'0"		4500 mm/15'0"		6000 mm/20'0"		7500 mm/25'0"		mm ft/in		
7500 mm 25'0"	kg lb											*2950 *6,600	*2950 *6,600	5100 16'2"
6000 mm 20'0"	kg lb							*3650 *7,450	3450 7,350			*2650 *5,900	*2650 *5,900	6450 20'11"
4500 mm 15'0"	kg lb							*4050 *8,850	3350 7,200			*2600 *5,700	2450 5,450	7240 23'7"
3000 mm 10'0"	kg lb			*8000 *17,050	*8000 *17,050	*5550 *11,950	4950 10,600	*4600 *10,000	3250 6,950	*3350 *6,200	2300 4,900	*2700 *5,850	2200 4,850	7660 25'1"
1500 mm 5'0"	kg lb			*6950 *16,650	*6950 *16,650	*6950 *14,950	4600 9,850	4950 10,650	3050 6,600	3550 7,650	2200 4,750	*2900 *6,300	2100 4,600	7780 25'5"
0 mm 0	kg lb			*6950 *15,950	*6950 *15,950	7450 16,000	4350 9,350	4800 10,350	2950 6,300	3500	2150	*3250 *7,150	2150 4,650	7590 24'10"
-1500 mm -5'0"	kg lb	*5650 *12,550	*5650 *12,550	*10,000 *22,750	7750 16,650	7350 15,750	4250 9,100	4750 10,200	2850 6,150			3800 8,300	2300 5,100	7080 23'2"
-3000 mm -10'0"	kg lb	*9250 *20,750	*9250 *20,750	*11,150 *24,050	7850 16,900	7350 15,800	4250 9,200	4800 10,300	2900 6,250			4600 10,250	2800 6,200	6160 20'1"
-4500 mm -15'0"	kg lb			*8550 *18,200	8150 17,500	*5750	4450					*5550 *12,200	4300 9,800	4610 14'9"

Hefvermogens lange giek - contragewicht: 3,05 mt (6,720 lb) - zonder laadbak

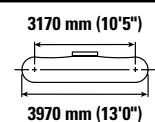
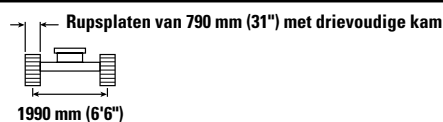
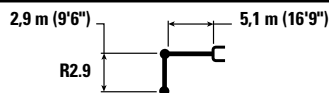

		1500 mm/5'0"		3000 mm/10'0"		4500 mm/15'0"		6000 mm/20'0"		7500 mm/25'0"		mm ft/in		
7500 mm 25'0"	kg lb											*2950 *6,600	*2950 *6,600	5100 16'2"
6000 mm 20'0"	kg lb							*3650 *7,450	3500 *7,450			*2650 *5,900	*2650 *5,900	6450 20'11"
4500 mm 15'0"	kg lb							*4050 *8,850	3450 7,350			*2600 *5,700	2500 5,600	7240 23'7"
3000 mm 10'0"	kg lb			*8000 *17,050	*8000 *17,050	*5550 *11,950	5050 10,800	*4600 *10,000	3300 7,050	*3350 *6,200	2350 5,000	*2700 *5,850	2250 4,950	7660 25'1"
1500 mm 5'0"	kg lb			*6950 *16,650	*6950 *16,650	*6950 *14,950	4650 10,050	5050 10,900	3150 6,700	3650 7,800	2250 4,850	*2900 *6,300	2150 4,700	7780 25'5"
0 mm 0	kg lb			*6950 *15,950	*6950 *15,950	7600 16,300	4450 9,550	4950 10,600	3000 6,450	3600	2200	*3250 *7,150	2200 4,750	7590 24'10"
-1500 mm -5'0"	kg lb	*5650 *12,550	*5650 *12,550	*10,000 *22,750	7950 17,000	7500 16,100	4350 9,300	4850 10,450	2950 6,300			3850 8,500	2350 5,200	7080 23'2"
-3000 mm -10'0"	kg lb	*9250 *20,750	*9250 *20,750	*11,150 *24,050	8050 17,250	7500 16,150	4350 9,400	4900 10,550	2950 6,400			4700 10,450	2850 6,350	6160 20'1"
-4500 mm -15'0"	kg lb			*8550 *18,200	8300 17,850	*5750	4550					*5550 *12,200	4400 10,000	4610 14'9"



ISO 10567:2007



*Dit geeft aan dat de belasting wordt beperkt door het hydraulisch hefvermogen en niet door het kantelmoment. De bovenvermelde belastingen voldoen aan de norm ISO 10567:2007 betreffende de eisen voor hydraulische graafmachines. Deze belastingen zijn niet hoger dan 87% van het hydraulisch hefvermogen of 75% van het kantelmoment. Het gewicht van alle hefaccessoires moet van de hierboven vermelde hefvermogens worden afgetrokken. De hefvermogens zijn gebaseerd op een machine die staat op een stevige ondergrond met een uniform draagvermogen. Het gebruik van een bevestigingspunt voor uitrustingsstukken voor het hanteren/heffen van voorwerpen kan van invloed zijn op het hefvermogen van de machine.

Het hefvermogen blijft binnen $\pm 5\%$ voor alle beschikbare rupsplaten.

Raadpleeg altijd de betreffende Bedienings- en onderhoudshandleiding voor informatie over uw specifieke product.

Specificaties hydraulische graafmachine 317 GC

Laadbakspecificaties en compatibiliteit -

	Hefarm	Breedte		Inhoud		Gewicht		Vulfactor	Lange giek	
		mm	in	m ³	yd ³	kg	lb		%	R2.6 (8'6")
Penvestiging (geen snelkoppeling)										
Algemeen gebruik	316	600	24	0,35	0,46	440	969	100	●	●
	316	900	36	0,62	0,81	546	1,203	100	●	●
	316	1200	48	0,91	1,19	658	1,450	100	⊖	⊖
	316	1300	51	1,00	1,31	695	1,532	100	⊖	○
Sloten reinigen	316	2000	78	0,94	1,23	723	1,594	100	⊖	⊖
Sloten reinigen, kantelbaar	316	2000	79	0,86	1,12	1028	2,266	100	○	○
Maximale belasting met penvestiging (laadvermogen + laadbak)								kg	2200	2080
								lb	4,842	4,583
Met Cat penkoppeling										
Algemeen gebruik	316	600	24	0,35	0,46	440	969	100	●	●
	316	900	36	0,62	0,81	546	1,203	100	●	●
	316	1200	48	0,91	1,19	658	1,450	100	○	○
	316	1300	51	1,00	1,31	695	1,532	100	○	○
Sloten reinigen	316	2000	78	0,94	1,23	723	1,594	100	○	○
Sloten reinigen, kantelbaar	316	2000	79	0,86	1,12	1028	2,266	100	◇	◇
Maximale belasting met koppeling (laadvermogen + laadbak)								kg	1896	1879
								lb	4,180	4,142

De bovenstaande belastingen zijn in overeenstemming met de norm voor hydraulische graafmachines EN474-5:2006 + A3:2013. Ze bedragen niet meer dan 87% van het hydraulische hefvermogen of 75% van het kantelvermogen met de voorste stick volledig uitgeschoven op maaiveldhoogte met laadbak naar achteren gekanteld.

Inhoud gebaseerd op ISO 7451:2007.

Maximale materiaaldichtheid:

- 2100 kg/m³ (3,500 lb/yd³)
- ⊖ 1500 kg/m³ (2,500 lb/yd³)
- 1200 kg/m³ (2,000 lb/yd³)
- ◇ 900 kg/m³ (1,500 lb/yd³)

Caterpillar raadt het gebruik van geschikte uitrustingsstukken aan om klanten optimaal te laten profiteren van de waarde van onze producten. Het gebruik van uitrustingsstukken, inclusief laadbakken, die niet voldoen aan de aanbevelingen of specificaties van Caterpillar met betrekking tot het gewicht, de afmetingen, opbrengsten, druk enzovoort, kan leiden tot niet-optimale prestaties, inclusief, maar niet beperkt tot, afname van de productie, stabiliteit en betrouwbaarheid en verminderde duurzaamheid van de componenten. De levensduur van de giek en stick neemt af wanneer zware belastingen gaan zwaaien, wrikken, draaien en/of klemmen door onjuist gebruik van het uitrustingsstuk.

(vervolg op volgende pagina)

Specificaties hydraulische graafmachine 317 GC

Laadbakspecificaties en compatibiliteit (vervolg)

	Hefarm	Breedte		Inhoud		Gewicht		Vulfactor	Lange giek	
		mm	in	m ³	yd ³	kg	lb		%	R2.6 (8'6")
Met CW30 koppeling										
Algemeen gebruik	316	600	24	0,35	0,46	439	967	100	●	●
	316	750	30	0,49	0,64	475	1,047	100	●	●
	316	900	36	0,62	0,81	534	1,177	100	●	●
	316	1100	43	0,80	1,04	593	1,307	100	⊙	⊖
	316	1200	48	0,90	1,18	646	1,423	100	⊖	○
	316	1300	51	1,00	1,31	677	1,492	100	○	○
Zwaar gebruik	316	1300	51	1,00	1,31	694	1,529	100	○	○
Algemeen gebruik - nivelleringsrand	316	996	39,2	0,70	0,93	586	1,291	100	⊙	⊙
	316	1200	47	0,91	1,19	672	1,481	100	⊖	○
	316	690	27	0,47	0,61	476	1,049	100	●	●
	316	790	31	0,56	0,73	509	1,122	100	●	●
	316	1400	55	1,09	1,43	738	1,626	100	◇	◇
Sloten reinigen	316	1800	72	1,10	1,44	646	1,423	100	○	◇
	316	1800	72	1,24	1,62	678	1,496	100	◇	◇
	316	2100	82	1,45	1,90	760	1,675	100	X	X
Sloten reinigen, kantelbaar	316	1800	72	0,78	1,02	1048	2,310	100	○	◇
	316	2000	79	0,86	1,13	1111	2,449	100	◇	◇
Maximale belasting met koppeling (laadvermogen + laadbak)								kg	1978	1861
								lb	4,361	4,102
Met CW30S koppeling										
Algemeen gebruik	316	600	24	0,35	0,46	423	932	100	●	●
	316	750	30	0,49	0,64	471	1,038	100	●	●
	316	900	36	0,62	0,81	534	1,177	100	●	●
	316	1100	43	0,80	1,04	593	1,307	100	⊙	⊖
	316	1200	48	0,91	1,18	646	1,423	100	⊖	○
	316	1300	51	1,00	1,31	677	1,492	100	○	○
	316	1400	55	1,09	1,43	707	1,558	100	○	◇
Zwaar gebruik	316	1200	48	0,91	1,18	663	1,461	100	⊖	○
	316	1300	51	1,00	1,31	695	1,531	100	○	○
Sloten reinigen, kantelbaar	316	2000	79	0,86	1,13	1092	2,407	100	◇	◇
Maximale belasting met koppeling (laadvermogen + laadbak)								kg	2013	1896
								lb	4,438	4,179

De bovenstaande belastingen zijn in overeenstemming met de norm voor hydraulische graafmachines EN474-5:2006 + A3:2013. Ze bedragen niet meer dan 87% van het hydraulische hefvermogen of 75% van het kantelvermogen met de voorste stick volledig uitgeschoven op maaiveldhoogte met laadbak naar achteren gekanteld.

Inhoud gebaseerd op ISO 7451:2007.

Maximale materiaaldichtheid:

- 2100 kg/m³ (3,500 lb/yd³)
- ⊙ 1800 kg/m³ (3,000 lb/yd³)
- ⊖ 1500 kg/m³ (2,500 lb/yd³)
- 1200 kg/m³ (2,000 lb/yd³)
- ◇ 900 kg/m³ (1,500 lb/yd³)
- X Niet aanbevolen

Caterpillar raadt het gebruik van geschikte uitrustingsstukken aan om klanten optimaal te laten profiteren van de waarde van onze producten. Het gebruik van uitrustingsstukken, inclusief laadbakken, die niet voldoen aan de aanbevelingen of specificaties van Caterpillar met betrekking tot het gewicht, de afmetingen, opbrengsten, druk enzovoort, kan leiden tot niet-optimale prestaties, inclusief, maar niet beperkt tot, afname van de productie, stabiliteit en betrouwbaarheid en verminderde duurzaamheid van de componenten. De levensduur van de giek en stick neemt af wanneer zware belastingen gaan zwaaien, wrikken, draaien en/of klemmen door onjuist gebruik van het uitrustingsstuk.

Specificaties hydraulische graafmachine 317 GC

Leverbare uitrustingsstukken

Niet alle uitrustingsstukken zijn in alle regio's leverbaar. Raadpleeg uw Cat dealer voor de verkrijgbare configuraties in uw regio.

Geschikt
 * Werkbereik alleen front
 Niet geschikt
 1800 kg/m³ (3,000 lb/yd³)
 1200 kg/m³ (2,000 lb/yd³)
 XXXX kg/m³ (XXXX lb/yd³)

UITRUSTINGSSTUKKEN VOOR PENBEVESTIGING

Giektype	Lengte stick	Lange giek	
		R2.6 (8'6")	R2.9 (9'6")
Hydraulische hamers	H110 S	✓	✓
	H115 GC S	✓	✓
	H115 S	✓	✓
	H120 S	✓	✓
Sloop- en sorteergrijpers	G313 GC	✓	✓
	G314	✓	✓
	G317 GC	✓	✓*
Mobiele schroot- en sloopschaar	S3015 Vlakke bovenzijde	✓	✓
Vergruizers	P214 Secundaire vergruizer	✓	✓
Verdichters (trilplaat)	CVP75	✓	✓
Poliëgrijpers	GSH420-500	●	○
	GSH420-600	○	○
	GSH420-750	○	
	GSH520-500	○	○
	GSH520-600	○	
	GSV420-400	●	●
	GSV420-500	●	●
	GSV420-600	○	○
	GSV420-750	○	
	GSV420-1250	◇	◇
	GSV520 GC-400	●	●
	GSV520 GC-500	●	○
	GSV520 GC-600	○	○
	GSV520-400	●	●
	GSV520-500	○	○
	GSV520-600	○	○

(vervolg op volgende pagina)

Specificaties hydraulische graafmachine 317 GC

Aanbodgids Uitrustingsstukken (vervolg)

Niet alle uitrustingsstukken zijn in alle regio's leverbaar. Raadpleeg uw Cat dealer voor de verkrijgbare configuraties in uw regio.

Geschikt

* Werkbereik alleen front

Niet geschikt

UITRUSTINGSSTUKKEN VOOR CAT PENKOPPELING

Giektype	Lengte stick	Lange giek	
		R2.6 (8'6")	R2.9 (9'6")
Hydraulische hamers	H110 S	✓	✓
	H115 GC S	✓	✓
	H115 S	✓	✓
	H120 S	✓	✓*
Sloop- en sorteergrijpers	G313 GC	✓	✓
	G314	✓	✓*
Mobiele schroot- en sloopschaar	S3015 Vlakke bovenzijde	✓	✓*
Vergruizers	P214 Secundaire vergruizer	✓*	
Verdichters (trilplaat)	CVP75	✓	✓

UITRUSTINGSSTUKKEN VOOR CW-30S SPECIALE KOPPELING

Giektype	Lengte stick	Lange giek	
		R2.6 (8'6")	R2.9 (9'6")
Hydraulische hamers	H110 S	✓	✓
	H115 GC S	✓	✓
	H115 S	✓	✓
	H120 S	✓	✓
Sloop- en sorteergrijpers	G313 GC	✓	✓
	G314	✓	✓
	G317 GC	✓*	
Mobiele schroot- en sloopschaar	S3015 Vlakke bovenzijde	✓	✓
Vergruizers	P214 Secundaire vergruizer	✓	✓*
Verdichters (trilplaat)	CVP75	✓	✓

(vervolg op volgende pagina)

Specificaties hydraulische graafmachine 317 GC

Aanbodgids Uitrustingsstukken (vervolg)

Niet alle uitrustingsstukken zijn in alle regio's leverbaar. Raadpleeg uw Cat dealer voor de verkrijgbare configuraties in uw regio.

Geschikt

* Werkbereik alleen front

Niet geschikt

UITRUSTINGSSTUKKEN VOOR CW-30 SPECIALE KOPPELING

Giektype	Lengte stick	Lange giek	
		R2.6 (8'6")	R2.9 (9'6")
Hydraulische hamers	H110 S	✓	✓
	H115 GC S	✓	✓
	H115 S	✓	✓
	H120 S	✓	✓*
Sloop- en sorteergrijpers	G313 GC	✓	✓
	G313 GC fixed CAN	✓	✓
	G314	✓	✓
	G317 GC	✓*	
	G317 GC vaste CAN	✓*	
Mobiele schroot- en sloopschaar	S3015 Vlakke bovenzijde	✓	✓
Vergruizers	P214 Secundaire vergruizer	✓	✓*
Verdichters (trilplaat)	CVP75	✓	✓

S60 Speciale koppeling

Giektype	Lengte stick	Lange giek	
		R2.6 (8'6")	R2.9 (9'6")
Hydraulische hamers	H110 S	✓	✓
	H115 GC S	✓	✓
	H115 S	✓	✓
	H120 S	✓	✓
Sloop- en sorteergrijpers	G313 GC	✓	✓
	G314	✓	✓
	G317 GC	✓*	
Mobiele schroot- en sloopschaar	S3015 Vlakke bovenzijde	✓	✓
Vergruizers	P214 Secundaire vergruizer	✓	✓*
Verdichters (trilplaat)	CVP75	✓	✓

(vervolg op volgende pagina)

Specificaties hydraulische graafmachine 317 GC

Aanbodgids Uitrustingsstukken (vervolg)

Niet alle uitrustingsstukken zijn in alle regio's leverbaar. Raadpleeg uw Cat dealer voor de verkrijgbare configuraties in uw regio.

Geschikt

* Werkbereik alleen front

Niet geschikt

UITRUSTINGSSTUKKEN VOOR S60 SPECIALE KOPPELING

Giektype	Lengte stick		Lange giek	
			R2.6 (8'6")	R2.9 (9'6")
Hydraulische hamers		H110 S	✓	✓
		H115 S	✓	✓
		H120 S	✓	✓
Sloop- en sorteergrijpers		G313 GC	✓	✓
		G314	✓	✓
Mobiele schroot- en sloopschaar		S3015 Vlakke bovenzijde	✓	✓
Vergruizers		P214 Secundaire vergruizer	✓	✓*
Verdichters (trilplaat)		CVP75	✓	✓

UITRUSTINGSSTUKKEN VOOR S65 SPECIALE KOPPELING

Giektype	Lengte stick		Lange giek	
			R2.6 (8'6")	R2.9 (9'6")
Hydraulische hamers		H110 S	✓	✓
		H115 S	✓	✓
		H120 S	✓	✓*
Sloop- en sorteergrijpers		G313 GC	✓	✓
		G314	✓	✓*
Mobiele schroot- en sloopschaar		S3015 Vlakke bovenzijde	✓	✓*
Vergruizers		P214 Secundaire vergruizer	✓*	
Verdichters (trilplaat)		CVP75	✓	✓

UITRUSTINGSSTUKKEN VOOR SPECIALE HCCW30-KOPPELING

Giektype	Lengte stick		Lange giek	
			R2.6 (8'6")	R2.9 (9'6")
Hydraulische hamers		H110 S	✓	✓
		H115 GC S	✓	✓*
		H115 S	✓	✓
Sloop- en sorteergrijpers		G313 GC	✓*	
		G314	✓*	
Mobiele schroot- en sloopschaar		S3015 Vlakke bovenzijde	✓*	
Verdichters (trilplaat)		CVP75	✓	✓

UITRUSTINGSSTUKKEN VOOR GIEKMONTAGE

Giektype		Lange giek
Mobiele schroot- en sloopschaar	S3035 (vlakke bovenzijde)	✓*

Standaard- en optionele uitrusting

Standaard- en optionele uitrusting kunnen verschillen. Raadpleeg uw Cat dealer voor bijzonderheden.

	Standaard	Optioneel		Standaard	Optioneel
GIEKEN, STICKS EN VERBINDINGSSTANGEN			CAT TECHNOLOGIE		
Lange giek van 5,1 m (16'9")	✓		VisionLink®	✓*	
Lange stick van 2,6 m (8'6")		✓	VisionLink Productivity		✓
Lange stick van 2,9 m (9'6")		✓	Software-updates op afstand uitvoeren	✓	
Bakscharnier met hijssoog	✓		Opsporen van storingen op afstand	✓	
CABINE			ELEKTRISCH SYSTEEM		
ROPS	✓		Onderhoudsvrije accu	✓	
Monitor met 203 mm (8") hoge-resolutie LCD-aanraakscherm	✓		Gecentraliseerde hoofdschakelaar van elektrisch systeem	✓	
Automatische airconditioning op twee niveaus	✓		LED-werklampen met programmeerbare vertragingstijd	✓	
Monitor met draaiknop en sneltoetsen	✓		Led-chassisverlichting - 1800 lumen	✓	
Motorbediening zonder sleutel met startknop	✓		LED-gieklicht aan de rechterkant en cabineverlichting – 1800 lumen		✓
In hoogte verstelbare console	✓		MOTOR		
Vaste console links	✓		Cat® C3.6 dieselmotor met enkele turbo	✓	
Stoel met mechanische vering	✓		Twee selecteerbare modi: Power, Smart	✓	
Veiligheidsgordel van 51 mm (2")	✓		Laag onbelast draaien met één druk op de toets met automatische motortoerentalregeling	✓	
Radio met geïntegreerde Bluetooth® en USB-poort	✓		Automatische motoruitschakeling	✓	
12 VDC-uitgangen	✓		Koudestartvermogen tot -18 °C (0 °F)		✓
Documenthouder	✓		Koudestartvermogen tot -25 °C (-13 °F)		✓
Beker- en flessenhouders	✓		Enkel brandstoffiltersysteem met waterafscheider en indicator	✓	
Tweedelige voorruit, kan geopend worden	✓		Afgedichte luchtfilter met twee elementen en geïntegreerd voorfilter	✓	
Achterraait als nooduitgang	✓		Elektrische brandstofopvoerpomp	✓	
Radiale ruitenwisser bovenaan met sproeier	✓		Elektrische koelventilatoren	✓	
Stalen luik, kan geopend worden	✓		*Alleen Connect-abonnement. Extra abonnementen zijn beschikbaar. Neem contact op met uw Cat-dealer voor verkrijgbaarheid.		
LED-binnenverlichting	✓		<i>(vervolg op volgende pagina)</i>		
Afrolzonnenscherm achter		✓			
Wasbare vloermat	✓				
Vorbereid voor zwaailicht	✓				

Standaard- en optionele uitrusting 317 GC

Standaard- en optionele uitrusting (vervolg)

Standaard- en optionele uitrusting kunnen verschillen. Raadpleeg uw Cat dealer voor bijzonderheden.

	Standaard	Optioneel		Standaard	Optioneel
HYDRAULISCH SYSTEEM			SERVICE EN ONDERHOUD		
Elektronische hoofdregelklep	✓		Onderhoudsplatform toegankelijk via de zijkant	✓	
Enkel type elektronische hoofdpomp	✓		Gegroepeerde locatie voor motorolie- en brandstoffilters	✓	
Regeneratiecircuits van giek en stick	✓		Motoroliepeilstok op maaiveldhoogte	✓	
Antidriftklep voor giek en stick	✓		Vergrendelbare hoofdschakelaar	✓	
Noodkraan voor neerlaten van giek	✓		Poorten voor Systematisch Onderzoek van Smeerolie (S·O·S SM)	✓	
Terugslagklep voor neerlaten van stick	✓		Geïntegreerd statusbeheersysteem voor voertuig	✓	
Automatische voorverwarming van hydrauliekolie	✓		ONDERWAGENS EN STRUCTUREN		
Automatisch rijden met twee versnellingen	✓		Rupsplaten van 500 mm (20") met drievoudige kam		✓
Hydraulisch hoofdfilter met element	✓		Rupsplaten van 600 mm (24") met drievoudige kam		✓
Snelkoppelingscircuit voor Cat penkoppeling		✓	Rupsplaten van 700 mm (28") met drievoudige kam met extra treden		✓
Snelkoppelingscircuit voor speciale CW-koppeling		✓	Rupsplaten van 790 mm (31") met drievoudige kam met extra treden		✓
VEILIGHEID EN BEVEILIGING			Vetgesmeerde rupsschakel	✓	
Camera voor zicht naar achteren en naar rechts	✓		Beschermplaten voor middengedeelte rupsgeleider	✓	
Secundaire op maaiveldhoogte toegankelijke motorstop-schakelaar in de cabine	✓		Onderschermen	✓	
Antislipplaat en bouten met verzonken kop op onderhoudsplatform	✓		Rijmotorbeschermingen	✓	
Signalerings-/waarschuwingsschakelaar	✓		Contragewicht van 3,05 mt (6,720 lb)		✓
Zwenkalarm		✓	Sjorogen op basisframe	✓	
Hendel voor hydrauliekvergrendeling	✓		Blad van 2500 mm (8'2")		✓
Inspectieverlichting		✓	Blad van 2600 mm (8'6")		✓
Automatische hamerstop	✓		Blad van 2700 mm (8'10")		✓

Door de dealer geïnstalleerde kits en uitrustingsstukken

Uitrustingsstukken kunnen variëren. Raadpleeg uw Cat dealer voor bijzonderheden.

CABINE

- Radiale onderste ruitenwisser
- Linker/rechter elektrisch pedaal (tweeweg) voor werktuigbediening
- Achterruitset met dubbele uitgang
- Regenbescherming en afdekkap op cabinelicht
- Polycarbonaat dakluik
- Voorruit met gelamineerd glas (P5A-glas, EU-verordening voor sloopwerk)
- Sleutelhanger (voor gebruik met Bluetooth®-ontvanger)

VEILIGHEID EN BEVEILIGING

- Oprolbare veiligheidsgordel, 76 mm (3")
- Bluetooth-ontvanger

BESCHERMKAPPEN

- OPG (niet compatibel met afdekkap op cabinelicht, regenbescherming)
- Gaasbescherming volledige voorzijde (niet compatibel met regenbeschermer en kap voor cabinelamp)
- Roosterbescherming onderste helft voorzijde
- Volledige vandalismebescherming

Milieuverklaring

De volgende informatie is van toepassing op de machine ten tijde van de uiteindelijke fabricage zoals geconfigureerd voor verkoop in de regio's waarop dit document betrekking heeft. De inhoud van deze verklaring is geldig vanaf de datum van afgifte; de inhoud met betrekking tot de kenmerken en specificaties van de machine kan echter zonder voorafgaande kennisgeving worden gewijzigd. Voor meer informatie raadpleegt u de bedienings- en onderhoudshandleiding van de machine.

Voor meer informatie over duurzaamheid in actie en onze vorderingen, zie <https://www.caterpillar.com/en/company/sustainability>.

Motor

- De Cat® C3.6 motor voldoet aan de Amerikaanse EPA Tier 4 Final en Euro-V emissienormen.
 - Cat dieselmotoren moeten ULSD gebruiken (dieselbrandstof met ultralaag zwavelgehalte met 15 ppm zwavel of minder) of ULSD gemengd met de volgende brandstoffen met een lagere koolstofintensiteit** tot:
 - ✓ 20% biodiesel FAME (vetzuurmethylester)*
 - ✓ 100% hernieuwbare diesel, HVO (gehydrogeneerde plantaardige olie) en GTL (gas-to-liquid) brandstoffenRaadpleeg de richtlijnen voor een succesvolle toepassing. Neem contact op met uw Cat dealer of raadpleeg de "Caterpillar Machine Fluids Recommendations" (SEBU6250) voor meer informatie.
- *Motoren zonder systemen voor nabehandeling kunnen hogere mengsels gebruiken, tot 100% biodiesel (raadpleeg uw Cat dealer voor het gebruik van mengsels met meer dan 20% biodiesel).*
- **De broeikasgasemissies in de uitlaatpijp van brandstoffen met een lagere koolstofintensiteit zijn in wezen gelijk aan die van traditionele brandstoffen.*

Airconditioningsysteem

- Het airconditioningsysteem van deze machine bevat het gefluoreerde broeikasgas R134a als koelmiddel (aardopwarmingsvermogen = 1430). Het systeem bevat 0,9 kg (1.98 lb) koelmiddel, dat een CO₂-equivalent heeft van 1,287 metrische ton (1.418 Am. ton).

Verf

- Op basis van de beste beschikbare kennis is de maximaal toelaatbare concentratie, gemeten in delen per miljoen (ppm), van de volgende zware metalen in verf:
 - Barium <0,01%
 - Cadmium <0,01%
 - Chroom <0,01%
 - Lood <0,01%

Geluidsniveaus

ISO 6395:2008 (extern) 101 dB(A)

ISO 6396:2008 (in cabine) 70 dB(A)

- Gehoorbescherming kan nodig zijn wanneer in een open cabine wordt gewerkt (wanneer deze niet naar behoren is onderhouden of met deuren en/of ramen open) gedurende lange perioden of in een lawaaierige omgeving.

Oliën en vloeistoffen

- De Caterpillar fabriek vult met ethyleenglycol koelvloeistoffen. Cat antivries/koelvloeistof voor dieselmotoren (DEAC) en Extended Life koelvloeistof (ELC) zijn recyclebaar. Raadpleeg uw Cat dealer voor meer informatie.
- Cat BIO HYDO™ Advanced is een biologisch afbreekbare hydrauliekolie met EU-milieukeurmerk.
- Waarschijnlijk zijn er ook nog andere vloeistoffen aanwezig, raadpleeg de Bedienings- en onderhoudshandleiding of de Gids voor toepassingen en installatie voor alle aanbevelingen voor vloeistoffen en onderhoudsintervallen.

Functies en technologie

- De volgende kenmerken en technologie kunnen bijdragen tot brandstofbesparing en/of CO₂-reductie. Functies kunnen verschillen. Raadpleeg uw Cat dealer voor bijzonderheden.
 - Geavanceerde hydraulische systemen zorgen voor balans in vermogen en efficiëntie.
 - De Smart-modus stemt het machinevermogen automatisch af op de graafbehoeften
 - Verlaag de onderhoudskosten met tot 20% dankzij verlengde onderhoudsintervallen
 - Automatische motortoerentalregeling en motoruitschakeling
 - Voltooi het werk snel en efficiënt met uitgebreid aanbod uitrustingsstukken

Voor uitgebreidere informatie over Cat producten, dealers en branchespecifieke oplossingen bezoekt u onze website op www.cat.com.

© 2024 Caterpillar

Alle rechten voorbehouden

Materialen en specificaties kunnen zonder kennisgeving worden gewijzigd. De op de foto's afgebeelde machines kunnen zijn voorzien van extra uitrusting. Neem contact op met uw Cat dealer voor beschikbare opties.

CAT, CATERPILLAR, LET'S DO THE WORK, hun respectievelijke logo's, "Caterpillar Corporate Yellow", de "Power Edge" en Cat "Modern Hex" trade dress, en ook de bedrijfs- en productidentiteit die hier gebruikt worden, zijn handelsmerken van Caterpillar en mogen niet zonder toestemming gebruikt worden. VisionLink is een handelsmerk van Caterpillar Inc., geregistreerd in de Verenigde Staten en andere landen.

ADXQ3020-04 (01-2024)
Vervangt ADXQ3020-03
Versienummer: 07E
(Europe)

