



M314

Mobilbagger

Technische Daten

Konfigurationen und Funktionen können je nach Region unterschiedlich sein. Bitte wenden Sie sich bezüglich der Verfügbarkeit in Ihrer Region an Ihren Cat®-Händler.

Inhaltsverzeichnis

Technische Daten	2
Motor	2
Getriebe	2
Füllmengen	2
Schwenkwerk	2
Laufwerk	2
Einsatzgewicht	2
Gewicht der Hauptbauteile	3
Hydrauliksystem	3
Planierschild	4
Emissionen und Sicherheit	4
Standards	4
Geräuschpegel	4
Klimaanlagensystem	4
Abmessungen	5
Laufwerkabmessungen	7
Arbeitsbereiche	8
Löffelspezifikationen und Einsetzbarkeit:	
Nordamerika	11
Europa	12
Australien und Neuseeland	18
Südkorea	20
Standard- und Sonderausrüstung	61
Vom Händler montierte Kits und Anbaugeräte	63
M314 Fahrerinnenvarianten	64
M314 Umwelterklärung	65
Anbaugeräteleitfaden:	
Nordamerika	22
Europa	26
Australien und Neuseeland	43
Südkorea	46
Hubkapazitäten:	
Verstellausleger (5028 mm), 2200 mm Stiel	47
Verstellausleger (5028 mm), Stiel 2500 mm	49
Verstellausleger (5028 mm), Industriekran 2900 mm	51
Monoblockausleger (4650 mm), Stiel 2200 mm	53
Monoblockausleger (4650 mm), Stiel 2500 mm	55
Monoblockausleger (4650 mm), Greiferkranstiel 2900 mm	57
Monoblockausleger (4400 mm), Stiel 2200 mm	59
Monoblockausleger (4400 mm), Stiel 2500 mm	60

Mobilbagger M314 Spezifikationen

Motor

Motormodell	Cat® C3.6	
Motorleistung		
ISO 14396:2002	100 kW	134 hp
ISO 14396:2002 (metrisch)	136 hp (PS)	
Nennleistung		
ISO 9249:2007	95 kW	127 hp
ISO 9249:2007 (metrisch)	129 hp (PS)	
Bohrung	98 mm	3,9"
Hub	120 mm	5"
Hubraum	3,6 l	221"³
Eignung für Biodiesel	Bis zu B20 ⁽¹⁾	
Anzahl der Zylinder	4	

- Erfüllt die Emissionsnormen EPA Tier 4 Final (USA), Stufe V (EU) und Korea Tier 5
- Die angegebene Nettoleistung ist die am Schwungrad verfügbare Leistung, wenn der Motor mit Gebläse, Luftfilter, CEM-Abgasnachbehandlung (Clean Emissions Module, Modul für saubere Emissionen), Drehstromgenerator und Motorlüfter, der mit einer mittleren Drehzahl läuft, ausgestattet ist.
- Nenndrehzahl 2000/min

⁽¹⁾Cat-Dieselmotoren müssen mit Dieselkraftstoff mit extrem niedrigem Schwefelgehalt (ULSD, Ultra Low Sulfur Diesel) mit höchstens 15 ppm Schwefel oder einer Mischung aus ULSD und folgenden Kraftstoffen mit geringeren Schadstoffemissionen** betrieben werden (Maximalangaben folgen):

- ✓ 20 % Biodiesel FAME (Fettsäure-Methylester)*
- ✓ 100 % "Renewable Diesel", HVO (Hydrotreated Vegetable Oil, hydriertes Pflanzenöl) und GTL-Kraftstoffe (Gas-to-Liquid, Kraftstoff aus Erdgas)

Siehe Anleitung zur Gewährleistung einer erfolgreichen Anwendung. Wenden Sie sich an Ihren Cat-Händler oder lesen Sie "Caterpillar Machine Fluids Recommendations" (SEBU6250), um weitere Informationen zu erhalten.

**Motoren ohne Ausstattung zur Nachbehandlung können höhere Beimischungen verwenden, d. h. bis zu 100 % Biodiesel (wenden Sie sich bei Verwendung von Beimischungen mit mehr als 20 % Biodiesel an Ihren Cat-Händler).*

***Die Treibhausgase in den Auspuffemissionen von Kraftstoffen mit geringeren Schadstoffemissionen entsprechen quasi denen traditioneller Kraftstoffe.*

Getriebe

Vorwärts/rückwärts		
1. Gang	9 km/h	5,6 mph
2. Gang	37 km/h	23 mph
Kriechgang		
1. Gang	5 km/h	3,1 mph
2. Gang	15 km/h	9,3 mph
Zugkraft	73 kN	164.11 lbf
Max. Steigfähigkeit (15.000 kg/33.070 lb)	52,5 %	

Service Füllmengen

Kraftstofftank (Gesamtinhalt)	295 l	77,9 US-Gall.
DEF-Tank (Diesel Exhaust Fluid, Abgasreinigungsflüssigkeit)	20 l	5,3 US-Gall.
Kühlsystem	20 l	5,3 US-Gall.
Motoröl	9 l	2,4 US-Gall.
Hydrauliktank	90 l	23,8 US-Gall.
Hydrauliksystem (einschließlich Tank)	220 l	58,1 US-Gall.
Hinterachsgehäuse (Differenzial)	11,2 l	3 US-Gall.
Vordere Lenkachse (Differenzial)	9 l	2,4 US-Gall.
Seitenantrieb (jeweils)	2,4 l	0,6 US-Gall.
Lastschaltgetriebe	2,5 l	0,7 US-Gall.

Schwenkwerk

Max. Schwenkgeschwindigkeit	9,1 rpm	
Max. Schwenkmoment	41,3 kN·m	30.461 lbf·ft

Laufwerk

Bodenfreiheit	335 mm	1'1"
Max. Lenkwinkel	35°	
Achspendelwinkel	8,5 ±°	
Kleinster Wenderadius		
Über Reifen	6250 mm	20'6"
Reifenaußenseite (Kunststoff-Kotflügel)	7450 mm	24'5"
Über Verstellausleger	7000 mm	23'0"
Ende Monoblockausleger 4650 mm (15'3")	8000 mm	26'3"
Ende Monoblockausleger 4400 mm (14'5")	6700 mm	22'0"

Einsatzgewicht*

Minimal	14.600 kg	32.190 lb
Maximal	18.000 kg	39.680 lb

Typische Konfigurationen

Verstellausleger**		
Nur Schild hinten	15.250 kg	33.620 lb
Schild hinten/Schaufelstütze vorne	15.550 kg	34.280 lb
Abstützpratzen hinten/Schild vorn	16.200 kg	35.710 lb
Abstützpratzen vorn und hinten	16.500 kg	36.380 lb
Monoblockausleger**		
Nur Schild hinten	14.800 kg	32.630 lb
Schild hinten/Schaufelstütze vorne	15.100 kg	33.290 lb
Abstützpratzen hinten/Schild vorn	15.750 kg	34.720 lb
Abstützpratzen vorn und hinten	16.050 kg	35.380 lb

*Einsatzgewicht einschließlich vollem Kraftstofftank, Fahrer, 500 kg (1102 lb) Löffel und Zwillingsluftreifen. Das Gewicht ändert sich je nach Maschinenausführung.

**Die typischen Konfigurationen umfassen einen Stiel mit 2200 mm (7'3") sowie einen Schnellwechsler mit 210 kg (463 lb).

Gewicht der Hauptbauteile

Ausleger (einschließlich Verstellausleger, Stielzylinder und Standard-Hydraulikleitungen)		
Verstellausleger 5028 mm (16'6")	1860 kg	4100 lb
Monoblockausleger 4650 mm (15'3")	1410 kg	3110 lb
Monoblockausleger 4400 mm (14'5") ¹	1400 kg	3090 lb
Stiele (einschließlich Zylinder, Löffelumlenkung, Bolzen und Standard-Hydraulikleitungen)		
Stiel 2.200 mm (7'3")	630 kg	1390 lb
Stiel 2.500 mm (8'2")	620 kg	1370 lb
Greiferkranstiel (ohne Löffelumlenkung) 2900 mm (9'6")	380 kg	840 lb
Kontergewicht	3300 kg	7280 lb
Laufwerk (einschließlich Achsen, Standardreifen und Stufen)		
Hinterer Schild	4100 kg	9040 lb
Schild hinten/Schaukelstütze vorne	4400 kg	9700 lb
Schild hinten/Abstützpratzen vorn	5050 kg	11.130 lb
Schild hinten (parallel)	4500 kg	9921 lb
Schild hinten (parallel), mit Anhänger	4565 kg	10.064 lb
Abstützpratzen hinten/Schild vorn	5050 kg	11.130 lb
Abstützpratzen hinten/Abstützpratzen vorn	5350 kg	11.790 lb
Löffel (ohne Umlenkung)		
CW-Löffel GD 1200 mm (47"), 0,76 m ³ (0,99 yd ³), Advansys™	510 kg	1120 lb
Bolzenaufhängungslöffel GD 1200 mm (47"), 0,76 m ³ (0,99 yd ³), Advansys	500 kg	1100 lb
Schnellwechsler		
CW20	210 kg	460 lb
Bolzengreifer	190 kg	420 lb

Hydrauliksystem

Max. Druck – Arbeitshydraulik		
Normallast	35.000 kPa	5076 psi
Schwerlasthubmodus	37.000 kPa	5366 psi
Fahrkreis	35.000 kPa	5076 psi
Max. Druck – Zusatzhydraulik		
Hochdruckkreis	35.000 kPa	5076 psi
Mitteldruckkreis	17.000 kPa	2466 psi
Schwenkwerk	35.500 kPa	5149 psi
Max. Fördermenge		
Anbaugeräte	270 l/min	71,3 US-Gall./min
Fahrkreis	200 l/min	52,8 US-Gall./min
Zusatzhydraulik		
Hochdruckkreis	250 l/min	66,0 gal/min
Mitteldruckkreis	62 l/min	16,4 gal/min
Schwenkwerk	83 l/min	21,9 US-Gall./min
Zylinder		
Zylinder Verstellausleger – Bohrung	105 mm	4"
Zylinder Verstellausleger – Hub	906 mm	3'0"
VAB-Zylinder – Bohrung	130 mm	5"
VAB-Zylinder – Hub	753 mm	2'6"
Auslegerzylinder (Mono) – Bohrung	105 mm	4"
Auslegerzylinder (Mono) – Hub	932 mm	3'1"
Stielzylinder – Bohrung	110 mm	4"
Stielzylinder – Hub	1147 mm	3'9"
Löffelzylinder – Bohrung	95 mm	4"
Löffelzylinder – Hub	939 mm	3'1"

¹Nur Südkorea

Mobilbagger M314 – Technische Daten

Planierschild

Schildausführung	Radial	
Breite	2540 mm	8'4"
Schild-Wendehöhe	540 mm	1'9"
Gesamtschildhöhe	580 mm	1'11"
Maximale Absenktiefe vom Boden	120 mm	5"
Maximale Steighöhe über Boden	475 mm	1'7"

Emissionen und Sicherheit

Motoremissionen	(Tier 4 Final/Stufe V).	
Vibrationspegel		
Max. Hand/Arm (ISO 5349-2001)	<2,5 m/s ²	<8,2
Maximum gesamter Körper (ISO/TR 25398:2006)	<0,5 m/s ²	<1,6
Sitzübertragungsfaktor (ISO 7096:2020-Spektralkasse EM6)	<0,7	

Normen

Bremsen	ISO 3450:2011
Fahrerkabine mit Überrollschutzaufbau (ROPS)	ISO 12117-2:2008
Bedienerschutzeinrichtung (OPG, Operator Protective Guards) (Front-/Dachschutz optional)	ISO 10262:1998 Level II
Fahrerkabine/Geräuschpegel	Entspricht den einschlägigen Normen, wie unten aufgeführt

Geräuschpegel

ISO 6396:2008 innen – 70 dB(A)

ISO 6395:2008 außen – 100 dB(A)

- Außengeräusch – Der angegebene Außengeräuschpegel entspricht dem garantierten Wert gemäß 2000/14/EG, geändert durch 2005/88/EG, wenn die Geräte ordnungsgemäß ausgestattet sind, und wird nach den in ISO 6395:2008 genannten Verfahren und Bedingungen gemessen. Die Messungen wurden bei 70 % der maximalen Drehzahl des Motorlüfters durchgeführt.
- Interner Schallpegel – Der Schalldruckpegel am Fahrerohr wird nach den in ISO 6396:2008 genannten Testverfahren und Bedingungen bei der von Caterpillar angebotenen, ordnungsgemäß montierten und gewarteten Fahrerkabine bei geschlossener Tür und geschlossenen Fenstern gemessen. Die Messungen wurden bei 70 % der maximalen Drehzahl des Motorlüfters durchgeführt.
- Blue Angel-Zertifizierung

Klimaanlagensystem

Das Klimaanlage dieser Maschine enthält das fluorierte Treibhausgas R134a als Kältemittel (Erderwärmungspotenzial = 1430). In der Anlage befinden sich 0,8 kg Kältemittel, was einer CO₂-Produktion von 1,144 Tonnen entspricht.

Mobilbagger M314 – Technische Daten

Abmessungen

Bei allen Angaben zu Abmessungen handelt es sich um Näherungswerte. Werte gelten mit Zwillingsluftreifen (10.00-20).

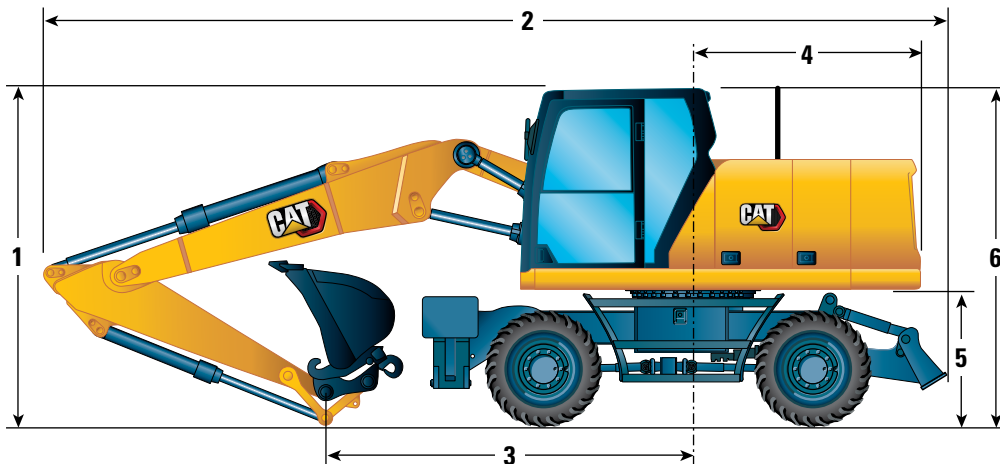

Auslegeroptionen	Verstellausleger 5028 mm (16'6")		
	Löffelumlenkung 2200 mm (7'3")	Löffelumlenkung 2500 mm (8'2")	Greiferkran* 2900 mm (9'6")
1 Transporthöhe mit Bedienschutzeinrichtung und abgesenkten Handläufen (höchster Punkt zwischen Ausleger und Fahrerkabine)	3315 mm (10'11")	3315 mm (10'11")	3315 mm (10'11")
Transporthöhe ohne Bedienschutzeinrichtung	2990 mm (9'10")	3080 mm (10'1")	3280 mm (10'9")
2 Transportlänge	8210 mm (26'11")	8210 mm (26'11")	8190 mm (26'10")
3 Auflagepunkt	3450 mm (11'4")	3280 mm (10'9")	3545 mm (11'8")
4 Heckschwenkradius	2150 mm (7'1")	2150 mm (7'1")	2150 mm (7'1")
5 Lichte Höhe bis Kontergewicht	1260 mm (4'2")	1260 mm (4'2")	1260 mm (4'2")
6 Höhe über Fahrerkabine			
Keine Bedienschutzeinrichtung, Handläufe abgesenkt	3153 mm (10'4")	3153 mm (10'4")	3153 mm (10'4")
Mit OPG	3315 mm (10'11")	3315 mm (10'11")	3315 mm (10'11")
Gesamtmaschinenbreite			
Breite mit Abstützpratzen auf dem Boden	3680 mm (12'1")	3680 mm (12'1")	3680 mm (12'1")
Breite mit Abstützpratzen angehoben	2540 mm (8'4")	2540 mm (8'4")	2540 mm (8'4")
Breite mit Schild	2540 mm (8'4")	2540 mm (8'4")	2540 mm (8'4")
7 Breite mit Abstützpratzen komplett abgesenkt	3645 mm (12'0")	3645 mm (12'0")	3645 mm (12'0")
8 Oberwagenbreite	2480 mm (8'2")	2480 mm (8'2")	2480 mm (8'2")
Stellung für die Straßenfahrt			
9 Lenkrad bis Arbeitsausrüstung in Stellung für die Straßenfahrt	2630 mm (8'8")	2600 mm (8'6")	—
10 Höhe in Stellung für die Straßenfahrt	3980 mm (13'1")	3980 mm (13'1")	—

*Ohne Löffelumlenkung.

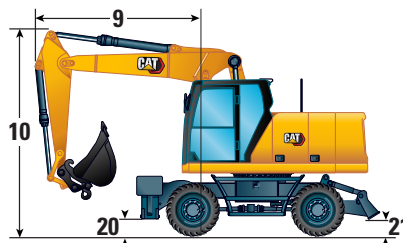
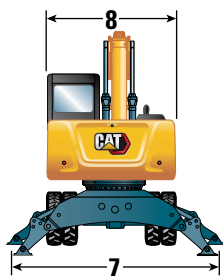

Mobilbagger M314 – Technische Daten

Abmessungen

Bei allen Angaben zu Abmessungen handelt es sich um Näherungswerte. Werte gelten mit Zwillingsluftreifen (10.00-20).

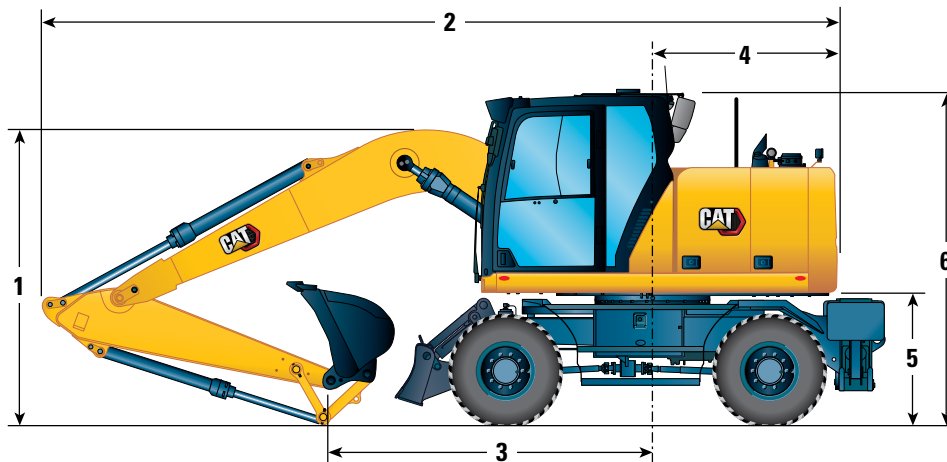

Auslegeroptionen	Monoblockausleger 4650 mm (15'3")			Monoblockausleger 4400 (14'5")	
	Löffelumlenkung 2200 mm (7'3")	Löffelumlenkung 2500 mm (8'2")	Greiferkran* 2900 mm (9'6")	Löffelumlenkung 2200 mm (7'3") 2500 mm (8'2")	
1 Transporthöhe mit Bedienschutzeinrichtung und abgesenkten Handläufen (höchster Punkt zwischen Ausleger und Fahrerkabine)	3315 mm (10'11")	3315 mm (10'11")	3315 mm (10'11")	3315 mm (10'11")	3315 mm (10'11")
Transporthöhe ohne Bedienschutzeinrichtung	2850 mm (9'4")	2930 mm (9'7")	3060 mm (10'0")	2730 mm (8'11")	2800 mm (9'2")
2 Transportlänge	7770 mm (25'6")	7800 mm (25'7")	7890 mm (25'11")	7470 mm (24'6")	7500 mm (24'7")
3 Auflagepunkt	2800 mm (9'2")	2590 mm (8'6")	2870 mm (9'5")	2420 mm (7'11")	2180 mm (7'2")
4 Heckschwenkradius	2150 mm (7'1")	2150 mm (7'1")	2150 mm (7'1")	2150 mm (7'1")	2150 mm (7'1")
5 Lichte Höhe bis Kontergewicht	1260 mm (4'2")	1260 mm (4'2")	1260 mm (4'2")	1260 mm (4'2")	1260 mm (4'2")
6 Höhe über Fahrerkabine					
Keine Bedienschutzeinrichtung, Handläufe abgesenkt	3153 mm (10'4")	3153 mm (10'4")	3153 mm (10'4")	3153 mm (10'4")	3153 mm (10'4")
Mit OPG	3315 mm (10'11")	3315 mm (10'11")	3315 mm (10'11")	3315 mm (10'11")	3315 mm (10'11")
Gesamtmaschinenbreite					
Breite mit Abstützpratzen auf dem Boden	3680 mm (12'1")	3680 mm (12'1")	3680 mm (12'1")	3680 mm (12'1")	3680 mm (12'1")
Breite mit Abstützpratzen angehoben	2540 mm (8'4")	2540 mm (8'4")	2540 mm (8'4")	2540 mm (8'4")	2540 mm (8'4")
Breite mit Schild	2540 mm (8'4")	2540 mm (8'4")	2540 mm (8'4")	2540 mm (8'4")	2540 mm (8'4")
7 Breite mit Abstützpratzen komplett abgesenkt	3645 mm (12'0")	3645 mm (12'0")	3645 mm (12'0")	3645 mm (12'0")	3645 mm (12'0")
8 Oberwagenbreite	2480 mm (8'2")	2480 mm (8'2")	2480 mm (8'2")	2480 mm (8'2")	2480 mm (8'2")

*Ohne Löffelumlenkung.

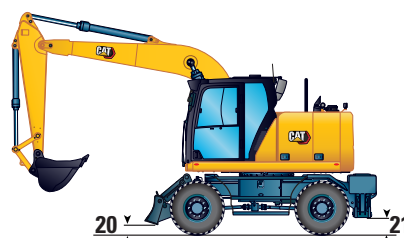

Mobilbagger M314 – Technische Daten

Abmessungen Laufwerk

Bei allen Angaben zu Abmessungen handelt es sich um Näherungswerte. Werte gelten mit Zwillingsluftreifen (10.00-20).

Laufwerk	Schild hinten/ Abstützpratzen vorn		Abstützpratzen hinten/Schild vorn		Abstützpratzen hinten/ Abstützpratzen vorn		Schild hinten/ Schaufelstütze vorne ¹	
	Hinterer Schild							
11 Gesamtlänge des Unterwagens	4310 mm (14'2")	4920 mm (16'2")	4920 mm (16'2")	4920 mm (16'2")	4755 mm (15'7")	4755 mm (15'7")	4545 mm (14'11")	4545 mm (14'11")
12 Radstand	2500 mm (8'2")	2500 mm (8'2")	2500 mm (8'2")	2500 mm (8'2")	2500 mm (8'2")	2500 mm (8'2")	2800 mm (9'2")	2800 mm (9'2")
13 Schwenkwerk bis Hinterachse	1100 mm (3'7")	1100 mm (3'7")	1100 mm (3'7")	1100 mm (3'7")	1100 mm (3'7")	1100 mm (3'7")	1100 mm (3'7")	1100 mm (3'7")
14 Schwenkwerk bis Vorderachse	1400 mm (4'7")	1400 mm (4'7")	1400 mm (4'7")	1400 mm (4'7")	1400 mm (4'7")	1400 mm (4'7")	1700 mm (5'7")	1700 mm (5'7")
15 Hinterachse bis Abstützpratzen hinten (Mitte)	—	—	830 mm (2'9")	830 mm (2'9")	830 mm (2'9")	830 mm (2'9")	—	—
16 Vorderachse bis Abstützpratzen vorn (Mitte)	—	875 mm (2'10")	—	—	875 mm (2'10")	875 mm (2'10")	—	—
17 Hinterachse bis Schild (Ende)	1270 mm (4'2")	1270 mm (4'2")	—	—	—	—	1270 mm (4'2")	1270 mm (4'2")
Vorderachse bis Schild (Ende)	—	—	1270 mm (4'2")	1270 mm (4'2")	—	—	—	—
18 Maximale Tiefe Abstützpratzen	—	110 mm (4")	110 mm (4")	110 mm (4")	110 mm (4")	110 mm (4")	—	—
19 Scharbreite	2540 mm (8'4")	2540 mm (8'4")	2540 mm (8'4")	2540 mm (8'4")	—	—	2540 mm (8'4")	2540 mm (8'4")
Maximale Schildtiefe	120 mm (5")	120 mm (5")	120 mm (5")	120 mm (5")	—	—	120 mm (5")	120 mm (5")
Bodenfreiheit								
20 Lichte Höhe Abstützpratzen	—	335 mm (1'1")	335 mm (1'1")	335 mm (1'1")	335 mm (1'1")	335 mm (1'1")	335 mm (1'1")	335 mm (1'1")
21 Schildhub	475 mm (1'7")	475 mm (1'7")	475 mm (1'7")	475 mm (1'7")	475 mm (1'7")	475 mm (1'7")	475 mm (1'7")	475 mm (1'7")
22 Lichte Höhe bis Achse	360 mm (1'2")	360 mm (1'2")	360 mm (1'2")	360 mm (1'2")	360 mm (1'2")	360 mm (1'2")	360 mm (1'2")	360 mm (1'2")

¹Nur Südkorea

*Max. Reifenabstand bei komplett abgesenkten Abstützpratzen

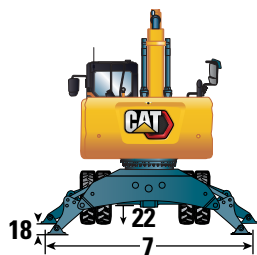

Laufwerk nur mit Raupe

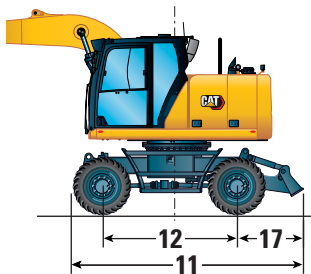

Laufwerk mit 2 Sätzen Abstützpratzen

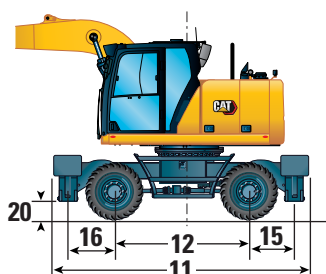

Unterwagen mit 1 Paar Abstützpratzen und Schild

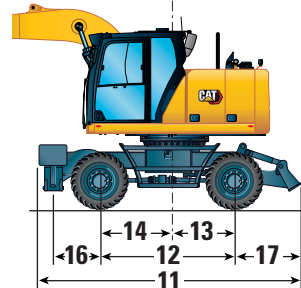

Mobilbagger M314 – Technische Daten

Arbeitsbereiche

Bei allen Angaben zu Abmessungen handelt es sich um Näherungswerte. Werte gelten mit Zwillingsluftreifen (10.00-20).

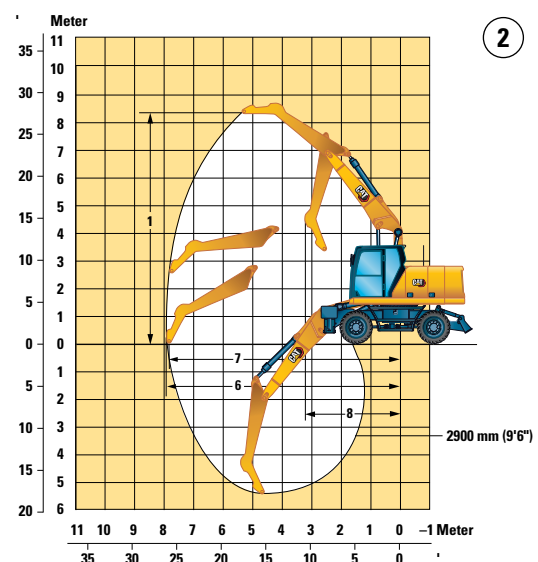
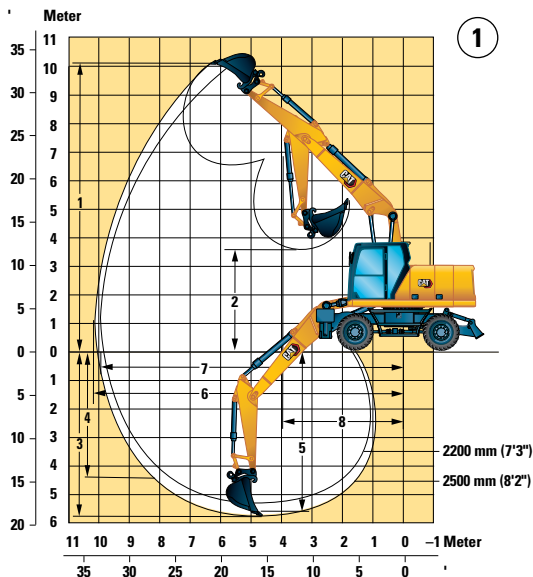

Auslegeroption

Verstellausleger 5028 mm (16'6")

Stieloptionen	Verstellausleger 5028 mm (16'6")		
	① Löffelumlenkung 2200 mm (7'3")	② Löffelumlenkung 2500 mm (8'2")	③ Greiferkran 2900 mm (9'6")
1 Max. Grabhöhe	9780 mm (32'1")	10.020 mm (32'10")	8530 mm (28'0")
2 Auskipphöhe	7010 mm (23'0")	7240 mm (23'9")	—
3 Grabtiefe	5290 mm (17'4")	5580 mm (18'4")	4510 mm (14'9")
4 Grabtiefe an der Vertikalwand	4250 mm (13'11")	4580 mm (15'0")	—
5 Tiefe 2,5 m (8'2") bei geradem Räumen	5170 mm (17'0")	5480 mm (18'0")	—
6 Standard	8830 mm (29'0")	9120 mm (29'11")	7920 mm (26'0")
7 Reichweite auf Standebene	8650 mm (28'5")	8940 mm (29'4")	7720 mm (25'4")
8 Mindestradius Frontgestänge	2600 mm (8'6")	2700 mm (8'10")	3450 mm (11'4")
Losbrechkraft (ISO)	105 kN (23.605 lbf)	105 kN (23.605 lbf)	—
Reißkraft (ISO)	71 kN (15.961 lbf)	65 kN (14.613 lbf)	—
Löffeltyp	GD	GD	—
Schaufelinhalt	0,76 m ³ (0,99 yd ³)	0,76 m ³ (0,99 yd ³)	—
Löffelschwenkradius (Bolzenbefestigung)	1224 mm (4'0")	1224 mm (4'0")	—
Löffelschwenkradius (Schnellwechsler)	1387 mm (4'7")	1387 mm (4'7")	—

Bereichswerte gelten mit Zwillingsluftreifen (10.00-20).

Ein Greiferkranstiel hat keine Löffelumlenkung und die Arbeitsbereichsabmessungen beziehen sich auf den Stielkopfbolzen.

Bereichswerte wurden mit GD-Löffel (CW-S) und Schnellwechsler CW-20S-D.4N mit einem Durchschwenkradius von 1387 mm (4'7") berechnet.

Kraftangaben wurden mit eingeschalteter Schwerlast-Hubfunktion, einem GD-Löffel (Bolzen) und einem Durchschwenkradius von 1224 mm (4'0") berechnet.

Mobilbagger M314 – Technische Daten

Arbeitsbereiche

Bei allen Angaben zu Abmessungen handelt es sich um Näherungswerte. Werte gelten mit Zwillingsluftreifen (10.00-20).

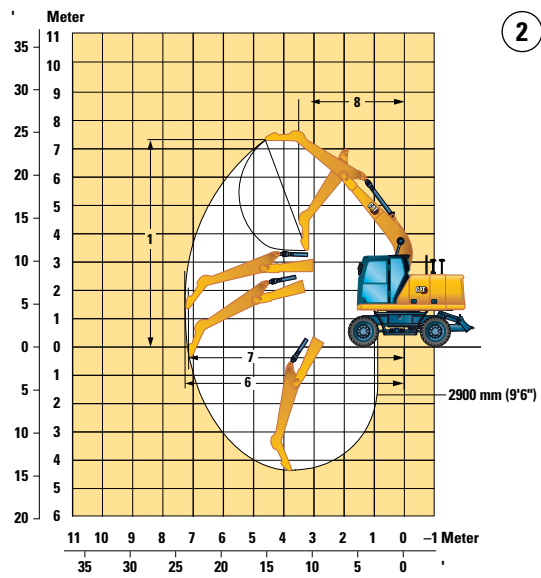
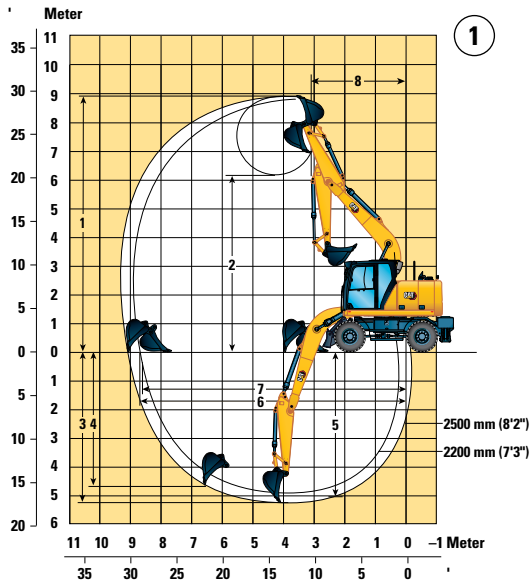

Auslegeroption

Monoblockausleger 4650 mm (14'5")

①

②

Stieloptionen	Löffelumlenkung 2200 mm (7'3")	Löffelumlenkung 2500 mm (8'2")	Greiferkran 2900 mm (9'6")
1 Max. Grabhöhe	8760 mm (28'9")	8940 mm (29'4")	7320 mm (24'0")
2 Auskipphöhe	6030 mm (19'9")	6210 mm (20'4")	—
3 Grabtiefe	4950 mm (16'3")	5260 mm (17'3")	—
4 Grabtiefe an der Vertikalwand	4290 mm (14'1")	4650 mm (15'3")	—
5 Tiefe 2,5 m (8'2") bei geradem Räumen	4730 mm (15'6")	5050 mm (16'7")	—
6 Standard	8380 mm (27'6")	8660 mm (28'5")	7410 mm (24'4")
7 Reichweite auf Standebene	8190 mm (26'10")	8470 mm (27'9")	7200 mm (23'7")
8 Mindestradius Frontgestänge	2710 mm (8'11")	2670 mm (8'9")	3560 mm (11'8")
Losbrechkraft (ISO)	105 kN (23.605 lbf)	105 kN (23.605 lbf)	—
Reißkraft (ISO)	71 kN (15.961 lbf)	65 kN (14.613 lbf)	—
Löffeltyp	GD	GD	—
Schaufelinhalt	0,76 m ³ (0,99 yd ³)	0,76 m ³ (0,99 yd ³)	—
Löffelschwenkradius (Bolzenbefestigung)	1224 mm (4'0")	1224 mm (4'0")	—
Löffelschwenkradius (Schnellwechsler)	1387 mm (4'7")	1387 mm (4'7")	—

Bereichswerte gelten mit Zwillingsluftreifen (10.00-20).

Ein Greiferkranstiel hat keine Löffelumlenkung und die Arbeitsbereichsabmessungen beziehen sich auf den Stielkopfbolzen.

Bereichswerte wurden mit GD-Löffel (CW-S) und Schnellwechsler CW-20S-D.4N mit einem Durchschwenkradius von 1387 mm (4'7") berechnet.

Kraftangaben wurden mit eingeschalteter Schwerlast-Hubfunktion, einem GD-Löffel (Bolzen) und einem Durchschwenkradius von 1224 mm (4'0") berechnet.

Mobilbagger M314 – Technische Daten

Löffel – technische Daten und Kompatibilität – Nordamerika

Wegen spezieller Löffelversionen wenden Sie sich bitte an Ihren Cat-Händler.

Umlenkung	Breite		Kapazität		Gewicht		Füllung	Kontergewicht 3300 kg (7275 lb)									
	mm	"	m³	yd.³	kg	lb		%	Verstellausleger								
									Stiel 2200 mm (7'3")				Stiel 2500 mm (8'2")				
									Freistehend	Hinteres Planierschild abgesehen	Frontplanierschild und hinterer Abstützpratzen abgesehen	Vier Abstützpratzen abgesehen	Freistehend	Hinteres Planierschild abgesehen	Frontplanierschild und hinterer Abstützpratzen abgesehen	Vier Abstützpratzen abgesehen	
Bolzenbefestigung (kein Schnellwechsler)																	
General Duty (GD, Universaleinsatz)	312	450	18	0,20	0,27	278	614	100	●	●	●	●	●	●	●	●	●
	312	600	24	0,31	0,40	320	706	100	●	●	●	●	●	●	●	●	●
	312	750	30	0,41	0,54	369	815	100	●	●	●	●	●	●	●	●	●
	312	900	36	0,53	0,69	425	936	100	⊙	●	●	●	⊙	●	●	●	●
	312	1050	42	0,65	0,84	468	1031	100	⊖	⊙	●	●	⊖	⊙	●	●	●
Standardersatz (GD) – Breite Zahnschneidkante	312	450	18	0,27	0,36	317	700	100	●	●	●	●	●	●	●	●	●
	312	600	24	0,41	0,53	372	821	100	●	●	●	●	●	●	●	●	●
	312	900	36	0,71	0,92	478	1053	100	○	⊙	●	●	○	⊖	●	●	●
Severe Duty (SD, Schwersteinsatz)	312	600	24	0,31	0,40	374	825	90	●	●	●	●	●	●	●	●	●
	312	750	30	0,41	0,54	434	957	90	●	●	●	●	●	●	●	●	●
	312	900	36	0,53	0,69	495	1091	90	●	●	●	●	⊙	●	●	●	●
Grabenräumung (DC, Ditch Cleaning)	312	1200	48	0,65	0,84	541	1192	90	⊖	⊙	●	●	⊖	⊙	●	●	●
	312	1500	60	0,74	0,97	646	1424	100	○	⊖	●	●	○	⊖	●	●	●
Grabenräumungs-Kippschaufeln (DCT, Ditch Cleaning Tilt)	312	1200	48	0,48	0,63	563	1240	100	⊙	●	●	●	⊙	●	●	●	●
	312	1500	60	0,57	0,75	646	1424	100	⊖	⊙	●	●	○	⊖	●	●	●
Maximale Belastung mit Bolzenbefestigung (Nutzlast + Löffel)								kg	1468	1696	2826	3465	1396	1612	2679	3280	
								lb	3237	3740	6230	7638	3077	3554	5906	7230	
Mit Cat-Schnellwechsler mit Bolzengreifer																	
General Duty (GD, Universaleinsatz)	312	450	18	0,20	0,27	278	614	100	●	●	●	●	●	●	●	●	●
	312	600	24	0,31	0,40	320	706	100	●	●	●	●	●	●	●	●	●
	312	750	30	0,41	0,54	369	815	100	●	●	●	●	●	●	●	●	●
	312	900	36	0,53	0,69	425	936	100	⊙	●	●	●	⊙	●	●	●	●
	312	1050	42	0,65	0,84	468	1031	100	⊖	⊙	●	●	⊖	⊙	●	●	●
Standardersatz (GD) – Breite Zahnschneidkante	312	450	18	0,27	0,36	317	700	100	●	●	●	●	●	●	●	●	●
	312	600	24	0,41	0,53	372	821	100	●	●	●	●	●	●	●	●	●
	312	750	30	0,55	0,72	425	936	100	⊙	●	●	●	⊙	●	●	●	●
Severe Duty (SD, Schwersteinsatz)	312	600	24	0,31	0,40	374	825	90	●	●	●	●	●	●	●	●	●
	312	750	30	0,41	0,54	434	957	90	●	●	●	●	●	●	●	●	●
	312	900	36	0,53	0,69	495	1091	90	●	●	●	●	⊙	●	●	●	●
Grabenräumung (DC, Ditch Cleaning)	312	1200	48	0,57	0,74	388	855	100	⊙	●	●	●	⊙	●	●	●	●
	312	1500	60	0,74	0,97	455	1003	100	○	⊖	●	●	○	⊖	●	●	●
Grabenräumungs-Kippschaufeln (DCT, Ditch Cleaning Tilt)	312	1200	48	0,48	0,63	563	1240	100	⊙	●	●	●	⊙	●	●	●	●
	312	1500	60	0,57	0,75	646	1424	100	⊖	⊙	●	●	○	⊖	●	●	●
Maximale Last mit Schnellwechsler (Nutzlast + Löffel)								kg	1268	1497	2626	3265	1196	1412	2479	3080	
								lb	2796	3299	5790	7198	2637	3113	5466	6790	

Maximales Materialschüttgewicht:

- 2100 kg/m³ (3500 lb/yd³)
- ⊙ 1800 kg/m³ (3000 lb/yd³)
- ⊖ 1500 kg/m³ (2500 lb/yd³)
- 1200 kg/m³ (2000 lb/yd³)
- ◇ 900 kg/m³ (1500 lb/yd³)
- X Nicht empfohlen

Die angegebenen Lasten entsprechen der Norm EN474-5:2006+A3:2013 für Hydraulikbagger und betragen maximal 87 % der hydraulischen Traglast oder 75 % der Kipplast bei auf der Standebene vollständig ausgeführter Arbeitsausrüstung mit eingezogenem Löffel.

Löffelinhalt gemäß ISO 7451:2007.

Caterpillar empfiehlt die Verwendung geeigneter Arbeitsgeräte, um den Kunden die maximale Produktivität unserer Produkte zu gewährleisten. Die Verwendung von Arbeitsgeräten, einschließlich Löffeln, die außerhalb der Empfehlung und Technischen Daten von Caterpillar für Gewicht, Abmessungen, Volumenstrom, Druck usw. liegen, können zu einer nicht optimalen Leistung führen, einschließlich, Produktion, Standsicherheit, Zuverlässigkeit und der Langlebigkeit von Bauteilen. Nicht bestimmungsgemäße Verwendung eines Arbeitsgeräts führt zum Ausbrennen, Ausbrechen, Verdrehen und verkürzt die Lebensdauer von Ausleger und Stiel.

Mobilbagger M314 – Technische Daten

Löffel – technische Daten und Kompatibilität – Europa

Wegen spezieller Löffelversionen wenden Sie sich bitte an Ihren Cat-Händler.

	Umlenkung	Breite		Kapazität		Gewicht		Füllung	Kontergewicht 3300 kg (7275 lb)										
		mm	"	m ³	yd. ³	kg	lb		%	Verstellausleger									
										Stiel 2200 mm (7'3")				Stiel 2500 mm (8'2")					
										Freistehend	Hinteres Planierschild abgesehen	Frontplanierschild und hinterer Abstützpratten abgesehen	Vier Abstützpratten abgesehen	Freistehend	Hinteres Planierschild abgesehen	Frontplanierschild und hinterer Abstützpratten abgesehen	Vier Abstützpratten abgesehen		
Bolzenbefestigung (kein Schnellwechsler)																			
Mehrzweckbetrieb (UD, Utility Duty)	312	600	24	0,31	0,40	327	722	100	●	●	●	●	●	●	●	●	●		
	312	1200	48	0,76	1,00	515	1134	100	○	⊖	●	●	○	⊖	●	●			
General Duty (GD, Universaleinsatz)	312	600	24	0,31	0,40	317	699	100	●	●	●	●	●	●	●	●			
	312	1000	39	0,60	0,78	439	969	100	⊙	●	●	●	⊖	⊙	●	●			
	312	1100	43	0,68	0,89	474	1046	100	⊖	⊙	●	●	○	⊖	●	●			
Standardersatz (GD) (Keine Nachstellung)	312	450	18	0,20	0,26	267	589	100	●	●	●	●	●	●	●	●			
	312	500	20	0,24	0,31	287	633	100	●	●	●	●	●	●	●	●			
	312	750	30	0,41	0,54	358	790	100	●	●	●	●	●	●	●	●			
	312	900	36	0,53	0,69	426	939	100	⊙	●	●	●	⊙	●	●	●			
	312	1050	42	0,65	0,84	479	1055	100	⊖	⊙	●	●	○	⊙	●	●			
	312	1200	48	0,76	1,00	519	1143	100	○	⊖	●	●	○	⊖	●	●			
Heavy Duty (HD)	312	450	18	0,20	0,27	289	637	100	●	●	●	●	●	●	●	●			
	312	1200	48	0,76	0,99	533	1174	100	○	⊖	●	●	◇	○	●	●			
Severe Duty (SD, Schwersteinsatz)	312	900	36	0,53	0,69	475	1047	90	●	●	●	●	⊙	●	●	●			
Grabenräumung (DC, Ditch Cleaning)	312	1800	72	0,68	0,89	540	1191	100	○	⊖	●	●	○	⊖	●	●			
	312	1800	71	0,57	0,74	421	928	100	⊙	●	●	●	⊙	●	●	●			
Grabenräumungs-Kippschaufeln (DCT, Ditch Cleaning Tilt)	312	1800	72	0,60	0,78	724	1597	100	○	⊖	●	●	◇	⊖	●	●			
Maximale Belastung mit Bolzenbefestigung (Nutzlast + Löffel)									kg	1468	1696	2826	3465	1396	1612	2679	3280		
									lb	3237	3740	6230	7638	3077	3554	5906	7230		
Mit Cat-Schnellwechsler mit Bolzengreifer																			
Mehrzweckbetrieb (UD, Utility Duty)	312	600	24	0,31	0,40	327	722	100	●	●	●	●	●	●	●	●			
	312	1200	48	0,76	1,00	515	1134	100	○	⊖	●	●	○	⊖	●	●			
General Duty (GD, Universaleinsatz)	312	600	24	0,31	0,40	317	699	100	●	●	●	●	●	●	●	●			
	312	1000	39	0,60	0,78	439	969	100	⊙	●	●	●	⊖	⊙	●	●			
	312	1100	43	0,68	0,89	474	1046	100	⊖	⊙	●	●	○	⊖	●	●			
Standardersatz (GD) (Keine Nachstellung)	312	450	18	0,20	0,26	267	589	100	●	●	●	●	●	●	●	●			
	312	500	20	0,24	0,31	287	633	100	●	●	●	●	●	●	●	●			
	312	750	30	0,41	0,54	358	790	100	●	●	●	●	●	●	●	●			
	312	900	36	0,53	0,69	426	939	100	⊙	●	●	●	⊙	●	●	●			
	312	1050	42	0,65	0,84	479	1055	100	⊖	⊙	●	●	○	⊙	●	●			
	312	1200	48	0,76	1,00	519	1143	100	○	⊖	●	●	○	⊖	●	●			
Heavy Duty (HD)	312	450	18	0,20	0,27	289	637	100	●	●	●	●	●	●	●	●			
	312	1200	48	0,76	0,99	533	1174	100	○	⊖	●	●	◇	○	●	●			
Severe Duty (SD, Schwersteinsatz)	312	900	36	0,53	0,69	475	1047	90	●	●	●	●	⊙	●	●	●			
Grabenräumung (DC, Ditch Cleaning)	312	1800	72	0,68	0,89	540	1191	100	○	⊖	●	●	○	⊖	●	●			
	312	1800	71	0,57	0,74	421	928	100	⊙	●	●	●	⊙	●	●	●			
Maximale Last mit Schnellwechsler (Nutzlast + Löffel)									kg	1268	1497	2626	3265	1196	1412	2479	3080		
									lb	2796	3299	5790	7198	2637	3113	5466	6790		

Maximales Materialschüttgewicht:

- 2100 kg/m³ (3500 lb/yd³)
- ⊙ 1800 kg/m³ (3000 lb/yd³)
- ⊖ 1500 kg/m³ (2500 lb/yd³)
- 1200 kg/m³ (2000 lb/yd³)
- ◇ 900 kg/m³ (1500 lb/yd³)

Die angegebenen Lasten entsprechen der Norm EN474-5:2006+A3:2013 für Hydraulikbagger und betragen maximal 87 % der hydraulischen Traglast oder 75 % der Kippplast bei auf der Standebene vollständig ausgefahrener Arbeitsausrüstung mit eingezogenem Löffel.

Löffelinhalt gemäß ISO 7451:2007.

Caterpillar empfiehlt die Verwendung geeigneter Arbeitsgeräte, um den Kunden die maximale Produktivität unserer Produkte zu gewährleisten. Die Verwendung von Arbeitsgeräten, einschließlich Löffeln, die außerhalb der Empfehlung und Technischen Daten von Caterpillar für Gewicht, Abmessungen, Volumenstrom, Druck usw. liegen, können zu einer nicht optimalen Leistung führen, einschließlich, Produktion, Standsicherheit, Zuverlässigkeit und der Langlebigkeit von Bauteilen. Nicht bestimmungsgemäße Verwendung eines Arbeitsgeräts führt zum Ausbrennen, Ausbrechen, Verdrehen und verkürzt die Lebensdauer von Ausleger und Stiel.

(Forts. nächste Seite)

Mobilbagger M314 – Technische Daten

Löffelspezifikationen und Einsetzbarkeit – Europa (Forts.)

Wegen spezieller Löffelversionen wenden Sie sich bitte an Ihren Cat-Händler.

Umlenkung		Breite		Kapazität		Gewicht		Füllung	Kontergewicht 3300 kg (7275 lb)										
		mm	"	m³	yd.³	kg	lb		%	Verstellausleger									
										Stiel 2200 mm (7'3")				Stiel 2500 mm (8'2")					
		Freistehend	Hinteres Planierschild abgesenkt	Frontplanierschild und hinterer Abstützpratzen abgesenkt	Vier Abstützpratzen abgesenkt	Freistehend	Hinteres Planierschild abgesenkt		Frontplanierschild und hinterer Abstützpratzen abgesenkt	Vier Abstützpratzen abgesenkt									
Mit Wechsler CW20																			
General Duty (GD, Universaleinsatz)	CW20	600	24	0,31	0,40	344	758	100	●	●	●	●	●	●	●	●	●		
	CW20	900	36	0,53	0,69	426	940	100	⊖	●	●	●	⊖	⊙	●	●			
	CW20	1100	43	0,68	0,89	487	1073	100	○	⊖	●	●	⊖	○	●	●			
Heavy Duty (HD)	CW20	1200	48	0,76	1,00	526	1159	100	◇	○	●	●	◇	○	●	●			
Standardeinsatz (GD) waagrecht	CW20	690	27	0,40	0,52	410	904	100	●	●	●	●	⊙	●	●	●			
	CW20	790	31	0,47	0,61	452	997	100	⊙	●	●	●	⊖	●	●	●			
	CW20	996	39	0,63	0,83	515	1135	100	○	⊖	●	●	⊖	○	●	●			
	CW20	1184	47	0,80	1,05	601	1324	100	X	◇	●	●	X	◇	●	●			
Grabenräumung (DC, Ditch Cleaning)	CW20	1800	72	0,68	0,89	516	1138	100	◇	⊖	●	●	◇	○	●	●			
	CW20	1800	72	0,90	1,18	554	1221	100	X	◇	●	●	X	◇	●	●			
Maximale Last mit Schnellwechsler (Nutzlast + Löffel)									kg	1263	1491	2621	3260	1191	1407	2474	3075		
									lb	2785	3288	5778	7186	2626	3102	5454	6778		
Mit Wechsler CW20S																			
General Duty (GD, Universaleinsatz)	CW20S	450	18	0,20	0,26	302	666	100	●	●	●	●	●	●	●	●			
	CW20S	500	20	0,24	0,31	311	686	100	●	●	●	●	●	●	●	●			
	CW20S	600	24	0,31	0,40	330	728	100	●	●	●	●	●	●	●	●			
	CW20S	750	30	0,41	0,54	377	832	100	●	●	●	●	●	●	●	●			
	CW20S	900	36	0,53	0,69	426	940	100	⊖	●	●	●	⊖	⊙	●	●			
	CW20S	1000	39	0,60	0,78	451	995	100	○	⊙	●	●	○	⊖	●	●			
	CW20S	1100	43	0,68	0,89	487	1073	100	○	⊖	●	●	◇	○	●	●			
Heavy Duty (HD)	CW20S	1200	48	0,76	1,00	516	1137	100	◇	○	●	●	◇	○	●	●			
	CW20S	500	20	0,24	0,31	321	708	100	●	●	●	●	●	●	●	●			
Grabenräumung (DC, Ditch Cleaning)	CW20S	1200	48	0,76	1,00	526	1160	100	◇	○	●	●	◇	○	●	●			
Grabenräumungs-Kippschaufeln (DCT, Ditch Cleaning Tilt)	CW20S	1800	72	0,60	0,78	732	1614	100	◇	○	●	●	X	○	●	●			
Maximale Last mit Schnellwechsler (Nutzlast + Löffel)									kg	1285	1513	2643	3282	1213	1429	2496	3097		
									lb	2833	3336	5827	7235	2674	3150	5503	6827		
Pin-On, TRS10 CW20																			
Planieren – General Duty	312	1600	63	0,76	0,99	571	1259	100	X	X	●	●	X	X	●	●			
Maximale Belastung mit Bolzenbefestigung (Nutzlast + Löffel)									kg	923	1151	2281	2920	851	1067	2134	2735		
									lb	2035	2538	5029	6437	1876	2352	4704	6029		

Maximales Materialschüttgewicht:

- 2100 kg/m³ (3500 lb/yd³)
- ⊙ 1800 kg/m³ (3000 lb/yd³)
- ⊖ 1500 kg/m³ (2500 lb/yd³)
- 1200 kg/m³ (2000 lb/yd³)
- ◇ 900 kg/m³ (1500 lb/yd³)
- X Nicht empfohlen

Die angegebenen Lasten entsprechen der Norm EN474-5:2006+A3:2013 für Hydraulikbagger und betragen maximal 87 % der hydraulischen Traglast oder 75 % der Kippplast bei auf der Standebene vollständig ausgeführter Arbeitsausrüstung mit eingezogenem Löffel.

Löffelinhalt gemäß ISO 7451:2007.

Caterpillar empfiehlt die Verwendung geeigneter Arbeitsgeräte, um den Kunden die maximale Produktivität unserer Produkte zu gewährleisten. Die Verwendung von Arbeitsgeräten, einschließlich Löffeln, die außerhalb der Empfehlung und Technischen Daten von Caterpillar für Gewicht, Abmessungen, Volumenstrom, Druck usw. liegen, können zu einer nicht optimalen Leistung führen, einschließlich, Produktion, Standsicherheit, Zuverlässigkeit und der Langlebigkeit von Bauteilen. Nicht bestimmungsgemäße Verwendung eines Arbeitsgeräts führt zum Ausbrennen, Ausbrechen, Verdrehen und verkürzt die Lebensdauer von Ausleger und Stiel.

(Forts. nächste Seite)

Mobilbagger M314 – Technische Daten

Löffelspezifikationen und Einsetzbarkeit – Europa (Forts.)

Wegen spezieller Löffelversionen wenden Sie sich bitte an Ihren Cat-Händler.

	Umlenkung	Breite		Kapazität		Gewicht		Füllung	Kontergewicht 3300 kg (7275 lb)								
		mm	"	m ³	yd. ³	kg	lb		%	Verstellausleger							
										Stiel 2200 mm (7'3")				Stiel 2500 mm (8'2")			
										Freistehend	Hinteres Planierschild abgesehen	Frontplanierschild und hinterer Abstützpratten abgesehen	Vier Abstützpratten abgesehen	Freistehend	Hinteres Planierschild abgesehen	Frontplanierschild und hinterer Abstützpratten abgesehen	Vier Abstützpratten abgesehen
Pin-On, TRS10 CW20S																	
Planieren – General Duty	312	1500	59	0,65	0,85	528	1164	100	X	◇	●	●	●	X	X	●	●
Grabenaushub – General Duty	312	540	21	0,37	0,48	336	740	100	⊖	●	●	●	●	○	⊙	●	●
								kg	912	1140	2270	2909	840	1056	2123	2724	
								lb	2011	2514	5004	6413	1852	2328	4680	6004	
Pin-On, TRS10 S60																	
Planieren – Heavy Duty	312	1500	59	0,52	0,68	511	1127	100	◇	⊖	●	●	●	◇	○	●	●
	312	1500	59	0,65	0,85	535	1179	100	X	◇	●	●	●	X	◇	●	●
	312	1600	63	0,75	0,98	576	1270	100	X	◇	●	●	●	X	X	●	●
Grabenaushub – Heavy Duty	312	540	21	0,33	0,43	320	706	100	●	●	●	●	●	⊙	●	●	●
								kg	1041	1269	2399	3038	969	1185	2252	2853	
								lb	2295	2798	5289	6697	2136	2612	4965	6289	
Mit CW20S, TRS10 CW20S																	
Planieren – Heavy Duty	312	1500	59	0,65	0,85	528	1164	100	X	X	●	●	●	X	X	●	●
Grabenaushub – Heavy Duty	312	540	21	0,37	0,48	336	740	100	◇	⊖	●	●	●	X	⊖	●	●
								kg	719	947	2077	2716	647	863	1930	2531	
								lb	1585	2089	4579	5987	1426	1903	4255	5579	
Mit S60, TRS10 S60																	
Planieren – Heavy Duty	312	1500	59	0,52	0,68	511	1127	100	X	○	●	●	●	X	◇	●	●
	312	1500	59	0,65	0,85	535	1179	100	X	◇	●	●	●	X	X	●	●
	312	1600	63	0,75	0,98	576	1270	100	X	X	●	●	●	X	X	●	●
Grabenaushub – Heavy Duty	312	540	21	0,33	0,43	320	706	100	⊖	●	●	●	●	⊖	●	●	●
								kg	881	1109	2239	2878	809	1025	2092	2693	
								lb	1942	2446	4936	6344	1783	2260	4612	5936	

Maximales Materialschüttgewicht:

- 2100 kg/m³ (3500 lb/yd³)
- ⊙ 1800 kg/m³ (3000 lb/yd³)
- ⊖ 1500 kg/m³ (2500 lb/yd³)
- 1200 kg/m³ (2000 lb/yd³)
- ◇ 900 kg/m³ (1500 lb/yd³)
- X Nicht empfohlen

Die angegebenen Lasten entsprechen der Norm EN474-5:2006+A3:2013 für Hydraulikbagger und betragen maximal 87 % der hydraulischen Traglast oder 75 % der Kipplast bei auf der Standebene vollständig ausgefahrener Arbeitsausrüstung mit eingezogenem Löffel.

Löffelinhalt gemäß ISO 7451:2007.

Caterpillar empfiehlt die Verwendung geeigneter Arbeitsgeräte, um den Kunden die maximale Produktivität unserer Produkte zu gewährleisten. Die Verwendung von Arbeitsgeräten, einschließlich Löffeln, die außerhalb der Empfehlung und Technischen Daten von Caterpillar für Gewicht, Abmessungen, Volumenstrom, Druck usw. liegen, können zu einer nicht optimalen Leistung führen, einschließlich, Produktion, Standsicherheit, Zuverlässigkeit und der Langlebigkeit von Bauteilen. Nicht bestimmungsgemäße Verwendung eines Arbeitsgeräts führt zum Ausbogen, Ausbrechen, Verdrehen und verkürzt die Lebensdauer von Ausleger und Stiel.

(Forts. nächste Seite)

Mobilbagger M314 – Technische Daten

Löffelspezifikationen und Einsetzbarkeit – Europa (Forts.)

Wegen spezieller Löffelversionen wenden Sie sich bitte an Ihren Cat-Händler.

Umlenkung	Breite		Kapazität		Gewicht		Füllung	Kontergewicht 3300 kg (7275 lb)									
								Monoblockausleger 4650 mm (15'3")									
								Stiel 2200 mm (7'3")				Stiel 2500 mm (8'2")					
								Freistehend	Hinteres Planierschild abgeseckt	Frontplanierschild und hinterer Abstützpratten abgeseckt	Vier Abstützpratten abgeseckt	Freistehend	Hinteres Planierschild abgeseckt	Frontplanierschild und hinterer Abstützpratten abgeseckt	Vier Abstützpratten abgeseckt		
Bolzenbefestigung (kein Schnellwechsler)																	
Mehrzweckbetrieb (UD, Utility Duty)	312	600	24	0,31	0,40	327	722	100	●	●	●	●	●	●	●	●	●
	312	1200	48	0,76	1,00	515	1134	100	⊖	⊙	●	●	⊖	⊙	●	●	
General Duty (GD, Universaleinsatz)	312	600	24	0,31	0,40	317	699	100	●	●	●	●	●	●	●	●	●
	312	1000	39	0,60	0,78	439	969	100	●	●	●	●	●	●	●	●	●
	312	1100	43	0,68	0,89	474	1046	100	⊙	●	●	●	⊙	●	●	●	●
	312	450	18	0,20	0,26	267	589	100	●	●	●	●	●	●	●	●	●
	312	500	20	0,24	0,31	287	633	100	●	●	●	●	●	●	●	●	●
	312	750	30	0,41	0,54	358	790	100	●	●	●	●	●	●	●	●	●
	312	900	36	0,53	0,69	426	939	100	●	●	●	●	●	●	●	●	●
	312	1050	42	0,65	0,84	479	1055	100	⊙	●	●	●	⊙	●	●	●	●
	312	1200	48	0,76	1,00	519	1143	100	⊖	⊙	●	●	⊖	⊙	●	●	●
Heavy Duty (HD)	312	450	18	0,20	0,27	289	637	100	●	●	●	●	●	●	●	●	●
	312	1200	1071	0,76	0,99	533	1174	100	⊖	⊙	●	●	⊖	⊙	●	●	●
Severe Duty (SD, Schwersteinsatz)	312	900	36	0,53	0,69	475	1047	90	●	●	●	●	●	●	●	●	●
Grabenräumung (DC, Ditch Cleaning)	312	1800	72	0,68	0,89	540	1191	100	⊙	●	●	●	⊖	⊙	●	●	●
	312	1800	71	0,57	0,74	421	928	100	●	●	●	●	●	●	●	●	●
Grabenräumungs-Kippschaufeln (DCT, Ditch Cleaning Tilt)	312	1800	72	0,60	0,78	724	1597	100	⊖	●	●	●	⊖	⊙	●	●	●
Maximale Belastung mit Bolzenbefestigung (Nutzlast + Löffel)								kg	1747	1993	3226	3931	1657	1889	3048	3707	
								lb	3851	4393	7113	8666	3653	4165	6721	8172	
Mit Cat-Schnellwechsler mit Bolzengreifer																	
Mehrzweckbetrieb (UD, Utility Duty)	312	600	24	0,31	0,40	327	722	100	●	●	●	●	●	●	●	●	●
	312	1200	48	0,76	1,00	515	1134	100	⊖	⊙	●	●	⊖	⊙	●	●	●
General Duty (GD, Universaleinsatz)	312	600	24	0,31	0,40	317	699	100	●	●	●	●	●	●	●	●	●
	312	1000	39	0,60	0,78	439	969	100	●	●	●	●	●	●	●	●	●
	312	1100	43	0,68	0,89	474	1046	100	⊙	●	●	●	⊙	●	●	●	●
Standardersatz (GD) – ANZ	312	450	18	0,20	0,26	267	589	100	●	●	●	●	●	●	●	●	●
	312	500	20	0,24	0,31	287	633	100	●	●	●	●	●	●	●	●	●
	312	750	30	0,41	0,54	358	790	100	●	●	●	●	●	●	●	●	●
	312	900	36	0,53	0,69	426	939	100	●	●	●	●	●	●	●	●	●
	312	1050	42	0,65	0,84	479	1055	100	⊙	●	●	●	⊙	●	●	●	●
	312	1200	48	0,76	1,00	519	1143	100	⊖	⊙	●	●	⊖	⊙	●	●	●
Heavy Duty (HD)	312	450	18	0,20	0,27	289	637	100	●	●	●	●	●	●	●	●	●
	312	1200	1071	0,76	0,99	533	1174	100	⊖	⊙	●	●	⊖	⊙	●	●	●
Severe Duty (SD, Schwersteinsatz)	312	900	36	0,53	0,69	475	1047	90	●	●	●	●	●	●	●	●	●
Grabenräumung (DC, Ditch Cleaning)	312	1800	72	0,68	0,89	540	1191	100	⊙	●	●	●	⊖	⊙	●	●	●
	312	1800	71	0,57	0,74	421	928	100	●	●	●	●	●	●	●	●	●
Maximale Last mit Schnellwechsler (Nutzlast + Löffel)								kg	1547	1793	3027	3731	1457	1689	2849	3507	
								lb	3411	3953	6673	8225	3213	3724	6280	7732	

Die angegebenen Lasten entsprechen der Norm EN474-5:2006+A3:2013 für Hydraulikbagger und betragen maximal 87 % der hydraulischen Traglast oder 75 % der Kipplast bei auf der Standebene vollständig ausgefahrener Arbeitsausrüstung mit eingezogenem Löffel.

Löffelinhalt gemäß ISO 7451:2007.

Caterpillar empfiehlt die Verwendung geeigneter Arbeitsgeräte, um den Kunden die maximale Produktivität unserer Produkte zu gewährleisten. Die Verwendung von Arbeitsgeräten, einschließlich Löffeln, die außerhalb der Empfehlung und Technischen Daten von Caterpillar für Gewicht, Abmessungen, Volumenstrom, Druck usw. liegen, können zu einer nicht optimalen Leistung führen, einschließlich, Produktion, Standsicherheit, Zuverlässigkeit und der Langlebigkeit von Bauteilen. Nicht bestimmungsgemäße Verwendung eines Arbeitsgeräts führt zum Ausbrennen, Ausbrechen, Verdrehen und verkürzt die Lebensdauer von Ausleger und Stiel.

Maximales Materialschüttgewicht:

- 2100 kg/m³ (3500 lb/yd³)
- ⊙ 1800 kg/m³ (3000 lb/yd³)
- ⊖ 1500 kg/m³ (2500 lb/yd³)

(Forts. nächste Seite)

Mobilbagger M314 – Technische Daten

Löffelspezifikationen und Einsetzbarkeit – Europa (Forts.)

Wegen spezieller Löffelversionen wenden Sie sich bitte an Ihren Cat-Händler.

	Umlenkung	Breite		Kapazität		Gewicht		Füllung	Kontergewicht 3300 kg (7275 lb)								
		mm	"	m³	yd.³	kg	lb		%	Monoblockausleger 4650 mm (15'3")							
										Stiel 2200 mm (7'3")				Stiel 2500 mm (8'2")			
										Freistehend	Hinteres Planierschild abgeseckt	Frontplanierschild und hinterer Abstützpattzen abgeseckt	Vier Abstützpattzen abgeseckt	Freistehend	Hinteres Planierschild abgeseckt	Frontplanierschild und hinterer Abstützpattzen abgeseckt	Vier Abstützpattzen abgeseckt
Mit Wechsler CW20																	
General Duty (GD, Universaleinsatz)	CW20	600	24	0,31	0,40	344	758	100	●	●	●	●	●	●	●	●	●
	CW20	900	36	0,53	0,69	426	940	100	●	●	●	●	⊙	●	●	●	●
	CW20	1100	43	0,68	0,89	487	1073	100	⊖	⊙	●	●	○	⊙	●	●	●
Heavy Duty (HD)	CW20	1200	48	0,76	1,00	526	1159	100	○	⊖	●	●	○	⊖	●	●	●
Standardeinsatz (GD) waagrecht	CW20	690	27	0,40	0,52	410	904	100	●	●	●	●	●	●	●	●	●
	CW20	790	31	0,47	0,61	452	997	100	●	●	●	●	●	●	●	●	●
	CW20	996	39	0,63	0,83	515	1135	100	⊖	●	●	●	⊖	⊙	●	●	●
Grabenräumung (DC, Ditch Cleaning)	CW20	1184	47	0,80	1,05	601	1324	100	○	⊖	●	●	◇	○	●	●	●
	CW20	1800	72	0,68	0,89	516	1138	100	⊖	⊙	●	●	○	⊙	●	●	●
	CW20	1800	72	0,90	1,18	554	1221	100	◇	○	●	●	◇	○	●	●	●
Maximale Last mit Schnellwechsler (Nutzlast + Löffel)									kg	1542	1788	3021	3726	1452	1684	2843	3502
									lb	3399	3942	6661	8214	3201	3713	6269	7720
Mit Wechsler CW20S																	
General Duty (GD, Universaleinsatz)	CW20S	450	18	0,20	0,26	302	666	100	●	●	●	●	●	●	●	●	●
	CW20S	500	20	0,24	0,31	311	686	100	●	●	●	●	●	●	●	●	●
	CW20S	600	24	0,31	0,40	330	728	100	●	●	●	●	●	●	●	●	●
	CW20S	750	30	0,41	0,54	377	832	100	●	●	●	●	⊙	●	●	●	●
	CW20S	900	36	0,53	0,69	426	940	100	●	●	●	●	⊖	●	●	●	●
	CW20S	1000	39	0,60	0,78	451	995	100	⊙	●	●	●	⊖	●	●	●	●
	CW20S	1100	43	0,68	0,89	487	1073	100	⊖	⊙	●	●	⊖	⊙	●	●	●
	CW20S	1200	48	0,76	1,00	516	1137	100	○	⊖	●	●	○	⊖	●	●	●
Heavy Duty (HD)	CW20S	500	20	0,24	0,31	321	708	100	●	●	●	●	●	●	●	●	●
Grabenräumung (DC, Ditch Cleaning)	CW20S	1200	48	0,76	1,00	526	1160	100	○	⊖	●	●	○	⊖	●	●	●
	CW20S	1800	72	0,68	0,89	457	1008	100	⊖	⊙	●	●	⊖	⊙	●	●	●
Grabenräumungs-Kippschaufeln (DCT, Ditch Cleaning Tilt)	CW20S	2000	78	1,00	1,31	531	1171	100	◇	○	●	●	◇	○	●	●	●
Maximale Last mit Schnellwechsler (Nutzlast + Löffel)									kg	1564	1810	3043	3748	1474	1706	2865	3524
									lb	3448	3990	6710	8262	3250	3761	6317	7769
Pin-On, TRS10 CW20																	
Planieren – General Duty	312	1600	63	0,76	0,99	571	1259	100	X	○	●	●	X	◇	●	●	●
Maximale Belastung mit Bolzenbefestigung (Nutzlast + Löffel)									kg	1202	1448	2681	3386	1112	1344	2503	3162
									lb	2650	3192	5912	7464	2452	2963	5519	6971

Maximales Materialschüttgewicht:

- 2100 kg/m³ (3500 lb/yd³)
- ⊙ 1800 kg/m³ (3000 lb/yd³)
- ⊖ 1500 kg/m³ (2500 lb/yd³)
- 1200 kg/m³ (2000 lb/yd³)
- ◇ 900 kg/m³ (1500 lb/yd³)
- X Nicht empfohlen

Die angegebenen Lasten entsprechen der Norm EN474-5:2006+A3:2013 für Hydraulikbagger und betragen maximal 87 % der hydraulischen Traglast oder 75 % der Kipplast bei auf der Standebene vollständig ausgefahrener Arbeitsausrüstung mit eingezogenem Löffel.

Löffelinhalt gemäß ISO 7451:2007.

Caterpillar empfiehlt die Verwendung geeigneter Arbeitsgeräte, um den Kunden die maximale Produktivität unserer Produkte zu gewährleisten. Die Verwendung von Arbeitsgeräten, einschließlich Löffeln, die außerhalb der Empfehlung und Technischen Daten von Caterpillar für Gewicht, Abmessungen, Volumenstrom, Druck usw. liegen, können zu einer nicht optimalen Leistung führen, einschließlich, Produktion, Standsicherheit, Zuverlässigkeit und der Langlebigkeit von Bauteilen. Nicht bestimmungsgemäße Verwendung eines Arbeitsgeräts führt zum Ausbrennen, Ausbrechen, Verdrehen und verkürzt die Lebensdauer von Ausleger und Stiel.

(Forts. nächste Seite)

Mobilbagger M314 – Technische Daten

Löffelspezifikationen und Einsetzbarkeit – Europa (Forts.)

Wegen spezieller Löffelversionen wenden Sie sich bitte an Ihren Cat-Händler.

	Umlenkung	Breite		Kapazität		Gewicht		Füllung	Kontergewicht 3300 kg (7275 lb)										
		mm	"	m ³	yd. ³	kg	lb		%	Monoblockausleger 4650 mm (15'3")									
										Stiel 2200 mm (7'3")				Stiel 2500 mm (8'2")					
										Freistehend	Hinteres Planierschild abgesenkt	Frontplanierschild und hinterer Abstützpratzen abgesenkt	Vier Abstützpratzen abgesenkt	Freistehend	Hinteres Planierschild abgesenkt	Frontplanierschild und hinterer Abstützpratzen abgesenkt	Vier Abstützpratzen abgesenkt		
Pin-On, TRS10 CW20S																			
Planieren – General Duty	312	1500	59	0,65	0,85	528	1164	100	◇	○	●	●	◇	○	●	●			
Grabenaushub – General Duty	312	540	21	0,37	0,48	336	740	100	●	●	●	●	●	●	●	●			
Maximale Belastung mit Bolzenbefestigung (Nutzlast + Löffel)									kg	1191	1437	2670	3375	1101	1333	2492	3151		
									lb	2625	3168	5887	7440	2428	2939	5495	6946		
Pin-On, TRS10 S60																			
Planieren – Heavy Duty	312	1500	59	0,52	0,68	511	1127	100	⊖	●	●	●	○	⊙	●	●			
	312	1500	59	0,65	0,85	535	1179	100	○	⊖	●	●	◇	⊖	●	●			
	312	1600	63	0,75	0,98	576	1270	100	◇	○	●	●	◇	○	●	●			
Grabenaushub – Heavy Duty	312	540	21	0,33	0,43	320	706	100	●	●	●	●	●	●	●	●			
Maximale Belastung mit Bolzenbefestigung (Nutzlast + Löffel)									kg	1320	1566	2799	3504	1230	1462	2621	3280		
									lb	2910	3452	6172	7724	2712	3223	5779	7231		
Mit CW20S, TRS10 CW20S																			
Planieren – Heavy Duty	312	1500	59	0,65	0,85	528	1164	100	X	◇	●	●	X	◇	●	●			
Grabenaushub – Heavy Duty	312	540	21	0,37	0,48	336	740	100	⊙	●	●	●	⊖	●	●	●			
Maximale Last mit Schnellwechsler (Nutzlast + Löffel)									kg	998	1244	2477	3182	908	1140	2299	2958		
									lb	2200	2742	5462	7014	2002	2513	5069	6521		
Mit S60, TRS10 S60																			
Planieren – Heavy Duty	312	1500	59	0,52	0,68	511	1127	100	○	⊙	●	●	◇	⊖	●	●			
	312	1500	59	0,65	0,85	535	1179	100	◇	○	●	●	X	⊖	●	●			
	312	1600	63	0,75	0,98	576	1270	100	X	◇	●	●	X	◇	●	●			
Grabenaushub – Heavy Duty	312	540	21	0,33	0,43	320	706	100	●	●	●	●	●	●	●	●			
Maximale Last mit Schnellwechsler (Nutzlast + Löffel)									kg	1160	1406	2639	3344	1070	1302	2461	3120		
									lb	2557	3099	5819	7371	2359	2871	5427	6878		

Maximales Materialschüttgewicht:

- 2100 kg/m³ (3500 lb/yd³)
- ⊙ 1800 kg/m³ (3000 lb/yd³)
- ⊖ 1500 kg/m³ (2500 lb/yd³)
- 1200 kg/m³ (2000 lb/yd³)
- ◇ 900 kg/m³ (1500 lb/yd³)
- X Nicht empfohlen

Die angegebenen Lasten entsprechen der Norm EN474-5:2006+A3:2013 für Hydraulikbagger und betragen maximal 87 % der hydraulischen Traglast oder 75 % der Kipplast bei auf der Standebene vollständig ausgeführter Arbeitsausrüstung mit eingezogenem Löffel.

Löffelinhalt gemäß ISO 7451:2007.

Caterpillar empfiehlt die Verwendung geeigneter Arbeitsgeräte, um den Kunden die maximale Produktivität unserer Produkte zu gewährleisten. Die Verwendung von Arbeitsgeräten, einschließlich Löffeln, die außerhalb der Empfehlung und Technischen Daten von Caterpillar für Gewicht, Abmessungen, Volumenstrom, Druck usw. liegen, können zu einer nicht optimalen Leistung führen, einschließlich, Produktion, Standsicherheit, Zuverlässigkeit und der Langlebigkeit von Bauteilen. Nicht bestimmungsgemäße Verwendung eines Arbeitsgeräts führt zum Ausbogen, Ausbrechen, Verdrehen und verkürzt die Lebensdauer von Ausleger und Stiel.

Mobilbagger M314 – Technische Daten

Löffel – technische Daten und Kompatibilität – Australien und Neuseeland

Wegen spezieller Löffelversionen wenden Sie sich bitte an Ihren Cat-Händler.

	Umlenkung	Breite		Kapazität		Gewicht		Füllung	Kontergewicht 3300 kg (7275 lb)										
		mm	"	m³	yd.³	kg	lb		%	Verstellausleger									
										Stiel 2200 mm (7'3")				Stiel 2500 mm (8'2")					
										Freistehend	Hinteres Planierschild abgeseckt	Frontplanierschild und hinterer Abstützpratzen abgeseckt	Vier-Abstützpratzen abgeseckt	Freistehend	Hinteres Planierschild abgeseckt	Frontplanierschild und hinterer Abstützpratzen abgeseckt	Vier-Abstützpratzen abgeseckt		
Bolzenbefestigung (kein Schnellwechsler)																			
Standardersatz (GD) (Keine Nachstellung)	312	450	18	0,20	0,26	267	589	100	●	●	●	●	●	●	●	●	●		
	312	500	20	0,24	0,31	287	633	100	●	●	●	●	●	●	●	●			
	312	600	24	0,31	0,40	310	684	100	●	●	●	●	●	●	●	●			
	312	750	30	0,41	0,54	358	790	100	●	●	●	●	●	●	●	●			
	312	750	30	0,41	0,54	413	911	100	●	●	●	●	●	●	●	●			
	312	900	36	0,53	0,69	426	939	100	⊙	●	●	●	⊙	●	●	●			
	312	900	36	0,53	0,69	454	1001	100	⊙	●	●	●	⊙	●	●	●			
Grabenräumungs-Kippschaufeln (DCT, Ditch Cleaning Tilt)	312	1500	60	0,74	0,98	704	1553	100	◇	○	●	●	◇	○	●	●			
	312	1800	72	0,90	1,18	784	1728	100	X	◇	●	●	X	◇	●	●			
Maximale Belastung mit Bolzenbefestigung (Nutzlast + Löffel)									kg	1468	1696	2826	3465	1396	1612	2679	3280		
									lb	3237	3740	6230	7638	3077	3554	5906	7230		
Mit Cat-Schnellwechsler mit Bolzengreifer																			
Standardersatz (GD) (Keine Nachstellung)	312	450	18	0,20	0,26	267	589	100	●	●	●	●	●	●	●	●			
	312	500	20	0,24	0,31	287	633	100	●	●	●	●	●	●	●	●			
	312	600	24	0,31	0,40	310	684	100	●	●	●	●	●	●	●	●			
	312	750	30	0,41	0,54	358	790	100	●	●	●	●	●	●	●	●			
	312	750	30	0,41	0,54	413	911	100	●	●	●	●	●	●	●	●			
	312	900	36	0,53	0,69	426	939	100	⊙	●	●	●	⊙	●	●	●			
	312	900	36	0,53	0,69	454	1001	100	⊙	●	●	●	⊙	●	●	●			
Grabenräumungs-Kippschaufeln (DCT, Ditch Cleaning Tilt)	312	1500	60	0,74	0,98	704	1553	100	◇	○	●	●	◇	○	●	●			
	312	1800	72	0,90	1,18	784	1728	100	X	◇	●	●	X	◇	●	●			
Maximale Last mit Schnellwechsler (Nutzlast + Löffel)									kg	1268	1497	2626	3265	1196	1412	2479	3080		
									lb	2796	3299	5790	7198	2637	3113	5466	6790		

Maximales Materialschüttgewicht:

- 2100 kg/m³ (3500 lb/yd³)
- ⊙ 1800 kg/m³ (3000 lb/yd³)
- ⊖ 1500 kg/m³ (2500 lb/yd³)
- 1200 kg/m³ (2000 lb/yd³)
- ◇ 900 kg/m³ (1500 lb/yd³)
- X Nicht empfohlen

Die angegebenen Lasten entsprechen der Norm EN474-5:2006+A3:2013 für Hydraulikbagger und betragen maximal 87 % der hydraulischen Traglast oder 75 % der Kipplast bei auf der Standebene vollständig ausgefahrener Arbeitsausrüstung mit eingezogenem Löffel.

Löffelinhalt gemäß ISO 7451:2007.

Caterpillar empfiehlt die Verwendung geeigneter Arbeitsgeräte, um den Kunden die maximale Produktivität unserer Produkte zu gewährleisten. Die Verwendung von Arbeitsgeräten, einschließlich Löffeln, die außerhalb der Empfehlung und Technischen Daten von Caterpillar für Gewicht, Abmessungen, Volumenstrom, Druck usw. liegen, können zu einer nicht optimalen Leistung führen, einschließlich, Produktion, Standsicherheit, Zuverlässigkeit und der Langlebigkeit von Bauteilen. Nicht bestimmungsgemäße Verwendung eines Arbeitsgeräts führt zum Ausbogen, Ausbrechen, Verdrehen und verkürzt die Lebensdauer von Ausleger und Stiel.

(Forts. nächste Seite)

Mobilbagger M314 – Technische Daten

Löffelspezifikationen und Einsetzbarkeit – Australien und Neuseeland (Forts.)

Wegen spezieller Löffelversionen wenden Sie sich bitte an Ihren Cat-Händler.

	Umlenkung	Breite		Kapazität		Gewicht		Füllung	Kontergewicht 3300 kg (7275 lb)								
		Monoblockausleger 4650 mm (15'3")		Stiel 2200 mm (7'3")		Stiel 2500 mm (8'2")			Stiel 2200 mm (7'3")				Stiel 2500 mm (8'2")				
		mm	"	m ³	yd. ³	kg	lb		%	Freistehend	Hinteres Planierschild abgeseckt	Frontplanierschild und hinterer Abstützpratzen abgeseckt	Vier Abstützpratzen abgeseckt	Freistehend	Hinteres Planierschild abgeseckt	Frontplanierschild und hinterer Abstützpratzen abgeseckt	Vier Abstützpratzen abgeseckt
Bolzenbefestigung (kein Schnellwechsler)																	
Standardeinsatz (GD) – ANZ	312	450	18	0,20	0,26	267	589	100	●	●	●	●	●	●	●	●	
	312	500	20	0,24	0,31	287	633	100	●	●	●	●	●	●	●	●	
	312	600	24	0,31	0,40	310	684	100	●	●	●	●	●	●	●	●	
	312	750	30	0,41	0,54	358	790	100	●	●	●	●	●	●	●	●	
	312	750	30	0,41	0,54	413	911	100	●	●	●	●	●	●	●	●	
	312	900	36	0,53	0,69	426	939	100	●	●	●	●	●	●	●	●	
	312	900	36	0,53	0,69	454	1001	100	●	●	●	●	●	●	●	●	
Grabenräumungs-Kippschaufeln (DCT, Ditch Cleaning Tilt)	312	1050	42	0,65	0,84	479	1055	100	⊙	●	●	●	⊙	●	●	●	
	312	1500	60	0,74	0,98	704	1553	100	○	⊙	●	●	○	⊖	●	●	
								kg	1747	1993	3226	3931	1657	1889	3048	3707	
								lb	3851	4393	7113	8666	3653	4165	6721	8172	
Mit Cat-Schnellwechsler mit Bolzengreifer																	
Standardeinsatz (GD) – ANZ	312	450	18	0,20	0,26	267	589	100	●	●	●	●	●	●	●	●	
	312	500	20	0,24	0,31	287	633	100	●	●	●	●	●	●	●	●	
	312	600	24	0,31	0,40	310	684	100	●	●	●	●	●	●	●	●	
	312	750	30	0,41	0,54	358	790	100	●	●	●	●	●	●	●	●	
	312	750	30	0,41	0,54	413	911	100	●	●	●	●	●	●	●	●	
	312	900	36	0,53	0,69	426	939	100	●	●	●	●	●	●	●	●	
	312	900	36	0,53	0,69	454	1001	100	●	●	●	●	●	●	●	●	
Grabenräumungs-Kippschaufeln (DCT, Ditch Cleaning Tilt)	312	1050	42	0,65	0,84	479	1055	100	⊙	●	●	●	⊙	●	●	●	
	312	1500	60	0,74	0,98	704	1553	100	○	⊙	●	●	○	⊖	●	●	
								kg	1547	1793	3027	3731	1457	1689	2849	3507	
								lb	3411	3953	6673	8225	3,213	3724	6280	7732	

Maximales Materialschüttgewicht:

- 2100 kg/m³ (3500 lb/yd³)
- ⊙ 1800 kg/m³ (3000 lb/yd³)
- ⊖ 1500 kg/m³ (2500 lb/yd³)
- 1200 kg/m³ (2000 lb/yd³)
- ◇ 900 kg/m³ (1500 lb/yd³)

Die angegebenen Lasten entsprechen der Norm EN474-5:2006+A3:2013 für Hydraulikbagger und betragen maximal 87 % der hydraulischen Traglast oder 75 % der Kipplast bei auf der Standebene vollständig ausgefahrter Arbeitsausrüstung mit eingezogenem Löffel.

Löffelinhalt gemäß ISO 7451:2007.

Caterpillar empfiehlt die Verwendung geeigneter Arbeitsgeräte, um den Kunden die maximale Produktivität unserer Produkte zu gewährleisten. Die Verwendung von Arbeitsgeräten, einschließlich Löffeln, die außerhalb der Empfehlung und Technischen Daten von Caterpillar für Gewicht, Abmessungen, Volumenstrom, Druck usw. liegen, können zu einer nicht optimalen Leistung führen, einschließlich, Produktion, Standsicherheit, Zuverlässigkeit und der Langlebigkeit von Bauteilen. Nicht bestimmungsgemäße Verwendung eines Arbeitsgeräts führt zum Ausbogen, Ausbrechen, Verdrehen und verkürzt die Lebensdauer von Ausleger und Stiel.

Mobilbagger M314 – Technische Daten

Löffel – technische Daten und Kompatibilität – Südkorea

Wegen spezieller Löffelversionen wenden Sie sich bitte an Ihren Cat-Händler.

	Umlenkung	Breite		Kapazität		Gewicht		Füllung	Kontergewicht 3300 kg (7275 lb)								
		mm	"	m ³	yd. ³	kg	lb		%	Verstellausleger							
										Stiel 2200 mm (7'3")				Stiel 2500 mm (8'2")			
										Freistehend	Hinteres Planierschild abgesehen	Frontplanierschild und hinterer Abstützpratzen abgesehen	Vier Abstützpratzen abgesehen	Freistehend	Hinteres Planierschild abgesehen	Frontplanierschild und hinterer Abstützpratzen abgesehen	Vier Abstützpratzen abgesehen
Bolzenbefestigung (kein Schnellwechsler)																	
General Duty (GD, Universaleinsatz)	312	450	18	0,20	0,27	278	614	100	●	●	●	●	●	●	●	●	●
	312	600	24	0,31	0,40	317	699	100	●	●	●	●	●	●	●	●	●
	312	1000	39	0,60	0,78	439	969	100	⊙	●	●	●	⊖	⊙	●	●	
	312	1200	48	0,76	1,00	504	1110	100	○	⊖	●	●	○	⊖	●	●	
Severe Duty (SD, Schwersteinsatz)	312	1050	42	0,65	0,85	554	1221	90	⊖	⊙	●	●	⊖	⊙	●	●	
Maximale Belastung mit Bolzenbefestigung (Nutzlast + Löffel)									kg	1468	1696	2826	3465	1396	1612	2679	3280
									lb	3237	3740	6230	7638	3077	3554	5906	7230
Mit Cat-Schnellwechsler mit Bolzengreifer																	
General Duty (GD, Universaleinsatz)	312	450	18	0,20	0,27	278	614	100	●	●	●	●	●	●	●	●	●
	312	600	24	0,31	0,40	317	699	100	●	●	●	●	●	●	●	●	●
	312	1000	39	0,60	0,78	439	969	100	⊙	●	●	●	⊖	⊙	●	●	
	312	1200	48	0,76	1,00	504	1110	100	○	⊖	●	●	○	⊖	●	●	
Severe Duty (SD, Schwersteinsatz)	312	1050	42	0,65	0,85	554	1221	100	○	⊙	●	●	○	⊖	●	●	
Maximale Last mit Schnellwechsler (Nutzlast + Löffel)									kg	1268	1497	2626	3265	1196	1412	2479	3080
									lb	2796	3299	5790	7198	2637	3113	5466	6790

Die angegebenen Lasten entsprechen der Norm EN474-5:2006+A3:2013 für Hydraulikbagger und betragen maximal 87 % der hydraulischen Traglast oder 75 % der Kipplast bei auf der Standebene vollständig ausgefahrener Arbeitsausrüstung mit eingezogenem Löffel.

Löffelinhalt gemäß ISO 7451:2007.

Caterpillar empfiehlt die Verwendung geeigneter Arbeitsgeräte, um den Kunden die maximale Produktivität unserer Produkte zu gewährleisten. Die Verwendung von Arbeitsgeräten, einschließlich Löffeln, die außerhalb der Empfehlung und Technischen Daten von Caterpillar für Gewicht, Abmessungen, Volumenstrom, Druck usw. liegen, können zu einer nicht optimalen Leistung führen, einschließlich, Produktion, Standsicherheit, Zuverlässigkeit und der Langlebigkeit von Bauteilen. Nicht bestimmungsgemäße Verwendung eines Arbeitsgeräts führt zum Ausbogen, Ausbrechen, Verdrehen und verkürzt die Lebensdauer von Ausleger und Stiel.

Maximales Materialschüttgewicht:

- 2100 kg/m³ (3500 lb/yd³)
- ⊙ 1800 kg/m³ (3000 lb/yd³)
- ⊖ 1500 kg/m³ (2500 lb/yd³)
- 1200 kg/m³ (2000 lb/yd³)

(Forts. nächste Seite)

Löffelspezifikationen und Einsetzbarkeit – Südkorea (Forts.)

Wegen spezieller Löffelversionen wenden Sie sich bitte an Ihren Cat-Händler.

	Umlenkung	Breite		Kapazität		Gewicht		Füllung	Kontergewicht 3300 kg (7275 lb)									
		Monoblockausleger 4400 mm (14'5")								Stiel 2200 mm (7'3")				Stiel 2500 mm (8'2")				
		mm	"	m ³	yd. ³	kg	lb		%	Freistehend	Hinteres Planierschild abgeseckt	Frontplanierschild und hinterer Abstützpattzen abgeseckt	Vier Abstützpattzen abgeseckt	Freistehend	Hinteres Planierschild abgeseckt	Frontplanierschild und hinterer Abstützpattzen abgeseckt	Vier Abstützpattzen abgeseckt	
Bolzenbefestigung (kein Schnellwechsler)																		
General Duty (GD, Universaleinsatz)	312	450	18	0,20	0,27	278	614	100	●	●	●	●	●	●	●	●		
	312	600	24	0,31	0,40	317	699	100	●	●	●	●	●	●	●	●		
	312	1000	39	0,60	0,78	439	969	100	●	●	●	●	●	●	●	●		
	312	1200	48	0,76	1,00	504	1110	100	⊙	●	●	●	⊖	⊙	●	●		
Schwere Belastung (SD, Severe Duty) – CCL	312	1050	42	0,65	0,85	554	1221	90	●	●	●	●	●	●	●	●		
Maximale Belastung mit Bolzenbefestigung (Nutzlast + Löffel)									kg	1856	2113	3414	4162	1757	1998	3216	3913	
									lb	4091	4658	7526	9176	3873	4406	7091	8628	
Mit Cat-Schnellwechsler mit Bolzengreifer																		
General Duty (GD, Universaleinsatz)	312	450	18	0,20	0,27	278	614	100	●	●	●	●	●	●	●	●		
	312	600	24	0,31	0,40	317	699	100	●	●	●	●	●	●	●	●		
	312	1000	39	0,60	0,78	439	969	100	●	●	●	●	●	●	●	●		
	312	1200	48	0,76	1,00	504	1110	100	⊙	●	●	●	⊖	⊙	●	●		
Schwere Belastung (SD, Severe Duty) – CCL	312	1050	42	0,65	0,85	554	1221	100	●	●	●	●	⊙	●	●	●		
Maximale Last mit Schnellwechsler (Nutzlast + Löffel)									kg	1656	1913	3214	3963	1557	1799	3017	3714	
									lb	3651	4218	7086	8736	3432	3965	6651	8187	

Die angegebenen Lasten entsprechen der Norm EN474-5:2006+A3:2013 für Hydraulikbagger und betragen maximal 87 % der hydraulischen Traglast oder 75 % der Kipplast bei auf der Standebene vollständig ausgefahrener Arbeitsausrüstung mit eingezogenem Löffel.

Löffelinhalt gemäß ISO 7451:2007.

Caterpillar empfiehlt die Verwendung geeigneter Arbeitsgeräte, um den Kunden die maximale Produktivität unserer Produkte zu gewährleisten. Die Verwendung von Arbeitsgeräten, einschließlich Löffeln, die außerhalb der Empfehlung und Technischen Daten von Caterpillar für Gewicht, Abmessungen, Volumenstrom, Druck usw. liegen, können zu einer nicht optimalen Leistung führen, einschließlich, Produktion, Standsicherheit, Zuverlässigkeit und der Langlebigkeit von Bauteilen. Nicht bestimmungsgemäße Verwendung eines Arbeitsgeräts führt zum Ausbrennen, Ausbrechen, Verdrehen und verkürzt die Lebensdauer von Ausleger und Stiel.

Maximales Materialschüttgewicht:

- 2100 kg/m³ (3500 lb/yd³)
- ⊙ 1800 kg/m³ (3000 lb/yd³)
- ⊖ 1500 kg/m³ (2500 lb/yd³)

Mobilbagger M314 – Technische Daten

Anbaugeräteleitfaden – Nordamerika

In manchen Regionen sind nicht alle Anbaugeräte erhältlich. Weitere Informationen zu den in Ihrer Region verfügbaren Konfigurationen erhalten Sie bei Ihrem Cat-Händler.

Übereinstimmung
 * Nur Arbeitsbereich vorn
 Keine Übereinstimmung
 1800 kg/m³ (3000 lb/yd³)
 1200 kg/m³ (2000 lb/yd³)

ANBAUGERÄTE MIT BOLZENBEFESTIGUNG

Laufwerk		Schild vorne; Abstützpratzen hinten		Abstützpratzen vorne; Schild hinten		Abstützpratzen vorn und hinten		Hinterer Schild	
		3300 kg (7280 lb)		3300 kg (7280 lb)		3300 kg (7280 lb)		3300 kg (7280 lb)	
Auslegerausführung		Gerade		Gerade		Gerade		Gerade	
Stiellänge		2,20 m (7'3")	2,50 m (8'2")	2,20 m (7'3")	2,50 m (8'2")	2,20 m (7'3")	2,50 m (8'2")	2,20 m (7'3")	2,50 m (8'2")
Hydraulikhämmer	H110 GC S	✓	✓	✓	✓	✓	✓	✓	✓
	H110 S	✓	✓	✓	✓	✓	✓	✓	✓
	H115 GC S	✓	✓	✓	✓	✓	✓	✓	✓
	H115 S	✓	✓	✓	✓	✓	✓	✓	✓
Abbruch- und Sortiergreifer	G314	✓	✓	✓	✓	✓	✓	✓*	✓*
Mulcher	HM2615	✓	✓	✓	✓	✓	✓	✓	✓
	HM3013	✓	✓	✓	✓	✓	✓	✓	✓
Verdichterplatten	CVP75	✓	✓	✓	✓	✓	✓	✓	✓
Mehrschalengreifer	GSH420-500	●	●	●	●	●	●		
	GSH420-600	●	●	●	●	●	●		
	GSH420-750	●	○	○	○	●	○		
	GSH520-500	●	●	●	●	●	●		
	GSH520-600	●	○	●	○	●	○		
	GSH520-750	○	○	○	○	○	○		

ANBAUGERÄTE FÜR CAT-SCHNELLWECHSLER MIT BOLZENGREIFER

Laufwerk		Schild vorne; Abstützpratzen hinten		Abstützpratzen vorne; Schild hinten		Abstützpratzen vorn und hinten		Hinterer Schild	
		3300 kg (7280 lb)		3300 kg (7280 lb)		3300 kg (7280 lb)		3300 kg (7280 lb)	
Auslegerausführung		Gerade		Gerade		Gerade		Gerade	
Stiellänge		2,20 m (7'3")	2,50 m (8'2")	2,20 m (7'3")	2,50 m (8'2")	2,20 m (7'3")	2,50 m (8'2")	2,20 m (7'3")	2,50 m (8'2")
Hydraulikhämmer	H110 GC S	✓	✓	✓	✓	✓	✓	✓	✓
	H110 S	✓	✓	✓	✓	✓	✓	✓	✓
	H115 GC S	✓	✓	✓	✓	✓	✓	✓	✓*
	H115 S	✓	✓	✓	✓	✓	✓	✓	✓
Mulcher	HM2615	✓	✓	✓	✓	✓	✓	✓	✓
	HM3013	✓	✓	✓	✓	✓	✓	✓*	
Verdichterplatten	CVP75	✓	✓	✓	✓	✓	✓	✓	✓

(Forts. nächste Seite)

Anbaugeräteleitfaden – Nordamerika (Fortsetzung)

In manchen Regionen sind nicht alle Anbaugeräte erhältlich. Weitere Informationen zu den in Ihrer Region verfügbaren Konfigurationen erhalten Sie bei Ihrem Cat-Händler.

Übereinstimmung

Keine Übereinstimmung

SPEZIELLE SCHNELLWECHSELANBAUGERÄTE S60

Laufwerk		Schild vorne; Abstützpratzen hinten		Abstützpratzen vorne; Schild hinten		Abstützpratzen vorn und hinten		Hinterer Schild	
		3300 kg (7280 lb)		3300 kg (7280 lb)		3300 kg (7280 lb)		3300 kg (7280 lb)	
Auslegerausführung		Gerade		Gerade		Gerade		Gerade	
Stiellänge		2,20 m (7'3")	2,50 m (8'2")	2,20 m (7'3")	2,50 m (8'2")	2,20 m (7'3")	2,50 m (8'2")	2,20 m (7'3")	2,50 m (8'2")
Hydraulikhämmer	H110 GC S	✓	✓	✓	✓	✓	✓	✓	✓
	H110 S	✓	✓	✓	✓	✓	✓	✓	✓
	H115 GC S	✓	✓	✓	✓	✓	✓	✓	✓
	H115 S	✓	✓	✓	✓	✓	✓	✓	✓
Abbruch- und Sortiergreifer	G314	✓	✓	✓	✓	✓	✓		
Mobile Schrott- und Abbruchscheren	S3015 Fläche Oberseite	✓	✓	✓	✓	✓	✓		
Verdichterplatten	CVP75	✓	✓	✓	✓	✓	✓	✓	✓

SPEZIELLE SCHNELLWECHSELANBAUGERÄTE HCS60

Laufwerk		Schild vorne; Abstützpratzen hinten		Abstützpratzen vorne; Schild hinten		Abstützpratzen vorn und hinten		Hinterer Schild	
		3300 kg (7280 lb)		3300 kg (7280 lb)		3300 kg (7280 lb)		3300 kg (7280 lb)	
Auslegerausführung		Gerade		Gerade		Gerade		Gerade	
Stiellänge		2,20 m (7'3")	2,50 m (8'2")	2,20 m (7'3")	2,50 m (8'2")	2,20 m (7'3")	2,50 m (8'2")	2,20 m (7'3")	2,50 m (8'2")
Hydraulikhämmer	H110 S	✓	✓	✓	✓	✓	✓	✓	✓
	H115 S	✓	✓	✓	✓	✓	✓	✓	✓
Abbruch- und Sortiergreifer	G314	✓	✓	✓	✓	✓	✓		
Mobile Schrott- und Abbruchscheren	S3015 Fläche Oberseite	✓		✓		✓			
Verdichterplatten	CVP75	✓	✓	✓	✓	✓	✓	✓	✓

(Forts. nächste Seite)

Mobilbagger M314 – Technische Daten

Anbaugeräteleitfaden – Nordamerika (Fortsetzung)

In manchen Regionen sind nicht alle Anbaugeräte erhältlich. Weitere Informationen zu den in Ihrer Region verfügbaren Konfigurationen erhalten Sie bei Ihrem Cat-Händler.

Übereinstimmung

* Nur Arbeitsbereich vorn

Keine Übereinstimmung

SPEZIELLE SCHNELLWECHSELANBAUGERÄTE HCS65

Laufwerk		Schild vorne; Abstützprätzen hinten		Abstützprätzen vorne; Schild hinten		Abstützprätzen vorn und hinten		Hinterer Schild	
		3300 kg (7280 lb)	3300 kg (7280 lb)	3300 kg (7280 lb)	3300 kg (7280 lb)	3300 kg (7280 lb)	3300 kg (7280 lb)	3300 kg (7280 lb)	3300 kg (7280 lb)
Auslegerausführung		Gerade		Gerade		Gerade		Gerade	
Stiellänge		2,20 m (7'3")	2,50 m (8'2")	2,20 m (7'3")	2,50 m (8'2")	2,20 m (7'3")	2,50 m (8'2")	2,20 m (7'3")	2,50 m (8'2")
Hydraulikhämmer	H110 S	✓	✓	✓	✓	✓	✓	✓	✓
	H115 S	✓	✓	✓	✓	✓	✓	✓	✓
Abbruch- und Sortiergreifer	G314	✓		✓		✓			
Verdichterplatten	CVP75	✓	✓	✓	✓	✓	✓	✓	✓

ANBAUGERÄTE FÜR TRS10 (BOLZENBEFESTIGUNG OBEN/S60 UNTEN)

Manche Anbaugeräte erfordern einen größeren Hydraulikstrom und eignen sich am besten für Maschinen mit HP2-Stromkreisen und einem Schwenkrotator mit einer Hochvolumen-Drehdurchführung. Prüfen Sie die hydraulischen Funktionen Ihrer Maschine und Ihres Schwenkrotators sowie die Anforderungen Ihres Anbaugeräts, um so eine Übereinstimmung zu gewährleisten.

Laufwerk		Schild vorne; Abstützprätzen hinten		Abstützprätzen vorne; Schild hinten		Abstützprätzen vorn und hinten		Hinterer Schild	
		3300 kg (7280 lb)	3300 kg (7280 lb)	3300 kg (7280 lb)	3300 kg (7280 lb)	3300 kg (7280 lb)	3300 kg (7280 lb)	3300 kg (7280 lb)	3300 kg (7280 lb)
Auslegerausführung		Gerade		Gerade		Gerade		Gerade	
Stiellänge		2,20 m (7'3")	2,50 m (8'2")	2,20 m (7'3")	2,50 m (8'2")	2,20 m (7'3")	2,50 m (8'2")	2,20 m (7'3")	2,50 m (8'2")
Hydraulikhämmer	H110 GC S	✓	✓	✓	✓	✓	✓	✓*	✓*
	H110 S	✓	✓	✓	✓	✓	✓	✓	✓*
Verdichterplatten	CVP75	✓	✓	✓	✓	✓	✓	✓	✓

ANMERKUNG: Verwenden Sie Hammer an Schwenkrotatoren weniger als 10 % der jährlichen Betriebsstunden oder höchstens 200 Betriebsstunden im Jahr. Empfehlungen zu den Anforderungen an den Hydraulikstrom finden Sie im Betriebs- und Wartungshandbuch Ihrer Maschine.

ANBAUGERÄTE TRS10 (S60 OBEN, S60 UNTEN)

Manche Anbaugeräte erfordern einen größeren Hydraulikstrom und eignen sich am besten für Maschinen mit HP2-Stromkreisen und einem Schwenkrotator mit einer Hochvolumen-Drehdurchführung. Prüfen Sie die hydraulischen Funktionen Ihrer Maschine und Ihres Schwenkrotators sowie die Anforderungen Ihres Anbaugeräts, um so eine Übereinstimmung zu gewährleisten.

Laufwerk		Schild vorne; Abstützprätzen hinten		Abstützprätzen vorne; Schild hinten		Abstützprätzen vorn und hinten		Hinterer Schild	
		3300 kg (7280 lb)	3300 kg (7280 lb)	3300 kg (7280 lb)	3300 kg (7280 lb)	3300 kg (7280 lb)	3300 kg (7280 lb)	3300 kg (7280 lb)	3300 kg (7280 lb)
Auslegerausführung		Gerade		Gerade		Gerade		Gerade	
Stiellänge		2,20 m (7'3")	2,50 m (8'2")	2,20 m (7'3")	2,50 m (8'2")	2,20 m (7'3")	2,50 m (8'2")	2,20 m (7'3")	2,50 m (8'2")
Hydraulikhämmer	H110 GC S	✓	✓	✓	✓	✓	✓		
	H110 S	✓	✓	✓	✓	✓	✓		
Verdichterplatten	CVP75	✓	✓	✓	✓	✓	✓	✓	✓*

ANMERKUNG: Verwenden Sie Hammer an Schwenkrotatoren weniger als 10 % der jährlichen Betriebsstunden oder höchstens 200 Betriebsstunden im Jahr. Empfehlungen zu den Anforderungen an den Hydraulikstrom finden Sie im Betriebs- und Wartungshandbuch Ihrer Maschine.

(Forts. nächste Seite)

Anbaugeräteleitfaden – Nordamerika (Fortsetzung)

In manchen Regionen sind nicht alle Anbaugeräte erhältlich. Weitere Informationen zu den in Ihrer Region verfügbaren Konfigurationen erhalten Sie bei Ihrem Cat-Händler.

Übereinstimmung

* Nur Arbeitsbereich vorn

Keine Übereinstimmung

ANBAUGERÄTE TRS10 (BOLZENBEFESTIGUNG OBEN, HCS60 UNTEN)

Manche Anbaugeräte erfordern einen größeren Hydraulikstrom und eignen sich am besten für Maschinen mit HP2-Stromkreisen und einem Schwenkrotator mit einer Hochvolumen-Drehdurchführung. Prüfen Sie die hydraulischen Funktionen Ihrer Maschine und Ihres Schwenkrotators sowie die Anforderungen Ihres Anbaugeräts, um so eine Übereinstimmung zu gewährleisten.

Laufwerk		Schild vorne; Abstützprätzen hinten		Abstützprätzen vorne; Schild hinten		Abstützprätzen vorn und hinten		Hinterer Schild	
		3300 kg (7280 lb)	3300 kg (7280 lb)	3300 kg (7280 lb)	3300 kg (7280 lb)	3300 kg (7280 lb)	3300 kg (7280 lb)	3300 kg (7280 lb)	3300 kg (7280 lb)
Auslegerausführung		Gerade		Gerade		Gerade		Gerade	
Stiellänge		2,20 m (7'3")	2,50 m (8'2")	2,20 m (7'3")	2,50 m (8'2")	2,20 m (7'3")	2,50 m (8'2")	2,20 m (7'3")	2,50 m (8'2")
Hydraulikhämmer	H110 S	✓	✓	✓	✓	✓	✓	✓*	
Verdichterplatten	CVP75	✓	✓	✓	✓	✓	✓	✓	✓

ANMERKUNG: Verwenden Sie Hammer an Schwenkrotatoren weniger als 10 % der jährlichen Betriebsstunden oder höchstens 200 Betriebsstunden im Jahr. Empfehlungen zu den Anforderungen an den Hydraulikstrom finden Sie im Betriebs- und Wartungshandbuch Ihrer Maschine.

ANBAUGERÄTE TRS10 (HCS60 OBEN, HCS60 UNTEN)

Manche Anbaugeräte erfordern einen größeren Hydraulikstrom und eignen sich am besten für Maschinen mit HP2-Stromkreisen und einem Schwenkrotator mit einer Hochvolumen-Drehdurchführung. Prüfen Sie die hydraulischen Funktionen Ihrer Maschine und Ihres Schwenkrotators sowie die Anforderungen Ihres Anbaugeräts, um so eine Übereinstimmung zu gewährleisten.

Laufwerk		Schild vorne; Abstützprätzen hinten		Abstützprätzen vorne; Schild hinten		Abstützprätzen vorn und hinten		Hinterer Schild	
		3300 kg (7280 lb)	3300 kg (7280 lb)	3300 kg (7280 lb)	3300 kg (7280 lb)	3300 kg (7280 lb)	3300 kg (7280 lb)	3300 kg (7280 lb)	3300 kg (7280 lb)
Auslegerausführung		Gerade		Gerade		Gerade		Gerade	
Stiellänge		2,20 m (7'3")	2,50 m (8'2")	2,20 m (7'3")	2,50 m (8'2")	2,20 m (7'3")	2,50 m (8'2")	2,20 m (7'3")	
Hydraulikhämmer	H110 S	✓	✓	✓	✓	✓	✓		
Verdichterplatten	CVP75	✓	✓	✓	✓	✓	✓		✓*

ANMERKUNG: Verwenden Sie Hammer an Schwenkrotatoren weniger als 10 % der jährlichen Betriebsstunden oder höchstens 200 Betriebsstunden im Jahr. Empfehlungen zu den Anforderungen an den Hydraulikstrom finden Sie im Betriebs- und Wartungshandbuch Ihrer Maschine.

Mobilbagger M314 – Technische Daten

Anbaugeräteleitfaden – Europa

In manchen Regionen sind nicht alle Anbaugeräte erhältlich. Weitere Informationen zu den in Ihrer Region verfügbaren Konfigurationen erhalten Sie bei Ihrem Cat-Händler.

Übereinstimmung
 Keine Übereinstimmung
 1800 kg/m³ (3000 lb/yd³)
 1200 kg/m³ (2000 lb/yd³)
 600 kg/m³ (1000 lb/yd³)

ANBAUGERÄTE MIT BOLZENBEFESTIGUNG

Laufwerk		Abstützpratzen vorn und hinten					
Kontergewicht		3300 kg (7280 lb)					
Auslegerausführung		Gerade			Monoblockausleger 4,65 m (15'3")		
Stiellänge		2,20 m (7'3")	2,50 m (8'2")	2,90 m (9'6")	2,20 m (7'3")	2,50 m (8'2")	2,90 m (9'6")
Hydraulikhämmer	H110 GC S	✓	✓		✓	✓	
	H110 S	✓	✓				
	H115 GC S	✓	✓		✓	✓	
	H115 S	✓	✓				
	G312 GC	✓	✓		✓	✓	
Abbruch- und Sortiergreifer	G313 GC	✓	✓		✓	✓	
	G314	✓	✓		✓	✓	
Mobile Schrott- und Abbruchscheren	S3015 Fläche Oberseite				✓	✓	
Pulverisierer	P214 Sekundärbetonpulverisierer				✓	✓	
Verdichterplatten	CVP75	✓	✓		✓	✓	
Mehrschalengreifer	GSH420-500	●	●	●	●	●	●
	GSH420-600	●	●	●	●	●	●
	GSH420-750	●	○	●	●	○	●
	GSH520-500	●	●	●	●	●	●
	GSH520-600	●	○	●	●	○	●
	GSH520-750	○	○	○	○	○	○
	GSV420-400	●	●	●	●	●	●
	GSV420-500	●	●	●	●	●	●
	GSV420-600	●	●	●	●	●	●
	GSV420-750	●	○	●	●	○	●
	GSV420-1250	◇	◇	◇	◇	◇	◇
	GSV520 GC-400	●	●	●	●	●	●
	GSV520 GC-500	●	●	●	●	●	●
	GSV520 GC-600	●	●	●	●	●	●
	GSV520 GC-750	●	○	○	●	○	●
	GSV520 GC-1250	◇	◇	◇	◇	◇	◇
	GSV520-400	●	●	●	●	●	●
	GSV520-500	●	●	●	●	●	●
	GSV520-600	●	●	●	●	●	●
	GSV520-750	●	○	○	●	○	○
GSV520-1250	◇	◇	◇	◇	◇	◇	

(Forts. nächste Seite)

Mobilbagger M314 – Technische Daten

Anbaugeräteleitfaden – Europa (Fortsetzung)

In manchen Regionen sind nicht alle Anbaugeräte erhältlich. Weitere Informationen zu den in Ihrer Region verfügbaren Konfigurationen erhalten Sie bei Ihrem Cat-Händler.

Übereinstimmung
 Keine Übereinstimmung
 1800 kg/m³ (3000 lb/yd³)
 1200 kg/m³ (2000 lb/yd³)
 600 kg/m³ (1000 lb/yd³)

ANBAUGERÄTE MIT BOLZENBEFESTIGUNG (Fortsetzung)

Laufwerk		Schild vorne; Abstützpratzen hinten					
Kontergewicht		3300 kg (7280 lb)					
Auslegerausführung		Gerade			Monoblockausleger 4,65 m (15'3")		
Stiellänge		2,20 m (7'3")	2,50 m (8'2")	2,90 m (9'6")	2,20 m (7'3")	2,50 m (8'2")	2,90 m (9'6")
Hydraulikhämmer	H110 GC S	✓	✓		✓	✓	
	H110 S	✓	✓				
	H115 GC S	✓	✓		✓	✓	
	H115 S	✓	✓				
	G312 GC	✓	✓		✓	✓	
Abbruch- und Sortiergreifer	G313 GC	✓	✓		✓	✓	
	G314	✓	✓		✓	✓	
Mobile Schrott- und Abbruchscheren	S3015 Fläche Oberseite				✓	✓	
Pulverisierer	P214 Sekundärbetonpulverisierer				✓	✓	
Verdichterplatten	CVP75	✓	✓		✓	✓	
Mehrschalengreifer	GSH420-500	●	●	●	●	●	●
	GSH420-600	●	●	●	●	●	●
	GSH420-750	●	○	●	●	○	●
	GSH520-500	●	●	●	●	●	●
	GSH520-600	●	○	●	●	○	●
	GSH520-750	○	○	○	○	○	○
	GSV420-400	●	●	●	●	●	●
	GSV420-500	●	●	●	●	●	●
	GSV420-600	●	●	●	●	●	●
	GSV420-750	●	○	●	●	○	●
	GSV420-1250	◇	◇	◇	◇	◇	◇
	GSV520 GC-400	●	●	●	●	●	●
	GSV520 GC-500	●	●	●	●	●	●
	GSV520 GC-600	●	●	●	●	●	●
	GSV520 GC-750	●	○	○	●	○	●
	GSV520 GC-1250	◇	◇	◇	◇	◇	◇
	GSV520-400	●	●	●	●	●	●
	GSV520-500	●	●	●	●	●	●
	GSV520-600	●	●	●	●	●	●
	GSV520-750	○	○	○	●	○	○
GSV520-1250	◇	◇	◇	◇	◇	◇	

(Forts. nächste Seite)

Mobilbagger M314 – Technische Daten

Anbaugeräteleitfaden – Europa (Fortsetzung)

In manchen Regionen sind nicht alle Anbaugeräte erhältlich. Weitere Informationen zu den in Ihrer Region verfügbaren Konfigurationen erhalten Sie bei Ihrem Cat-Händler.

Übereinstimmung
 Keine Übereinstimmung
 1800 kg/m³ (3000 lb/yd³)
 1200 kg/m³ (2000 lb/yd³)
 600 kg/m³ (1000 lb/yd³)

ANBAUGERÄTE MIT BOLZENBEFESTIGUNG (Fortsetzung)

Laufwerk		Abstützpratzen vorne; Schild hinten					
Kontergewicht		3300 kg (7280 lb)					
Auslegerausführung		Gerade			Monoblockausleger 4,65 m (15'3")		
Stiellänge		2,20 m (7'3")	2,50 m (8'2")	2,90 m (9'6")	2,20 m (7'3")	2,50 m (8'2")	2,90 m (9'6")
Hydraulikhämmer	H110 GC S	✓	✓		✓	✓	
	H110 S	✓	✓				
	H115 GC S	✓	✓		✓	✓	
	H115 S	✓	✓				
	G312 GC	✓	✓		✓	✓	
Abbruch- und Sortiergreifer	G313 GC	✓	✓		✓	✓	
	G314	✓	✓		✓	✓	
Mobile Schrott- und Abbruchscheren	S3015 Fläche Oberseite				✓	✓	
Pulverisierer	P214 Sekundärbetonpulverisierer				✓	✓	
Verdichterplatten	CVP75	✓	✓		✓	✓	
Mehrschalengreifer	GSH420-500	●	●	●	●	●	●
	GSH420-600	●	●	●	●	●	●
	GSH420-750	○	○	○	●	○	●
	GSH520-500	●	●	●	●	●	●
	GSH520-600	●	○	●	●	○	●
	GSH520-750	○	○	○	○	○	○
	GSV420-400	●	●	●	●	●	●
	GSV420-500	●	●	●	●	●	●
	GSV420-600	●	●	●	●	●	●
	GSV420-750	●	○	●	●	○	●
	GSV420-1250	◇	◇	◇	◇	◇	◇
	GSV520 GC-400	●	●	●	●	●	●
	GSV520 GC-500	●	●	●	●	●	●
	GSV520 GC-600	●	●	●	●	●	●
	GSV520 GC-750	○	○	○	●	○	●
	GSV520 GC-1250	◇	◇	◇	◇	◇	◇
	GSV520-400	●	●	●	●	●	●
	GSV520-500	●	●	●	●	●	●
	GSV520-600	●	●	●	●	●	●
	GSV520-750	○	○	○	●	○	○
GSV520-1250	◇	◇	◇	◇	◇	◇	

(Forts. nächste Seite)

Anbaugeräteleitfaden – Europa (Fortsetzung)

In manchen Regionen sind nicht alle Anbaugeräte erhältlich. Weitere Informationen zu den in Ihrer Region verfügbaren Konfigurationen erhalten Sie bei Ihrem Cat-Händler.

Übereinstimmung
 * Nur Arbeitsbereich vorn
 Keine Übereinstimmung
 1800 kg/m³ (3000 lb/yd³)
 1200 kg/m³ (2000 lb/yd³)

ANBAUGERÄTE MIT BOLZENBEFESTIGUNG (Fortsetzung)

Laufwerk		Hinterer Schild					
Kontergewicht		3300 kg (7280 lb)					
Auslegerausführung		Gerade			Monoblockausleger 4,65 m (15'3")		
Stiellänge		2,20 m (7'3")	2,50 m (8'2")	2,90 m (9'6")	2,20 m (7'3")	2,50 m (8'2")	2,90 m (9'6")
Hydraulikhämmer	H110 GC S	✓	✓		✓	✓	
	H110 S	✓	✓				
	H115 GC S	✓	✓		✓	✓	
	H115 S	✓	✓				
	G312 GC	✓	✓		✓	✓	
Abbruch- und Sortiergreifer	G313 GC	✓	✓*		✓	✓	
	G314	✓*	✓*		✓	✓	
Mobile Schrott- und Abbruchscheren	S3015 Flache Oberseite				✓	✓	
Pulverisierer	P214 Sekundärbetonpulverisierer				✓	✓*	
Verdichterplatten	CVP75	✓	✓		✓	✓	
Mehrschalengreifer	GSH420-500				○	○	○
	GSH420-600						○
	GSV420-400	○	○	○	●	●	●
	GSV420-500				○	○	○
	GSV420-600				○		○
	GSV520 GC-400	○		○	●	○	●
	GSV520 GC-500				○	○	○
	GSV520-400				○	○	○
	GSV520-500				○		○

(Forts. nächste Seite)

Mobilbagger M314 – Technische Daten

Anbaugeräteleitfaden – Europa (Fortsetzung)

In manchen Regionen sind nicht alle Anbaugeräte erhältlich. Weitere Informationen zu den in Ihrer Region verfügbaren Konfigurationen erhalten Sie bei Ihrem Cat-Händler.

Übereinstimmung

* Nur Arbeitsbereich vorn

Keine Übereinstimmung

ANBAUGERÄTE FÜR CAT-SCHNELLWECHSLER MIT BOLZENGREIFER

Laufwerk		Schild vorne; Abstützpratzen hinten				Abstützpratzen vorne; Schild hinten			
Kontergewicht		3300 kg (7280 lb)				3300 kg (7280 lb)			
Auslegerausführung		Gerade		Monoblockausleger 4,65 m (15'3")		Gerade		Monoblockausleger 4,65 m (15'3")	
Stiellänge		2,20 m (7'3")	2,50 m (8'2")	2,20 m (7'3")	2,50 m (8'2")	2,20 m (7'3")	2,50 m (8'2")	2,20 m (7'3")	2,50 m (8'2")
Hydraulikhämmer	H110 GC S	✓	✓	✓	✓	✓	✓	✓	✓
	H110 S	✓	✓			✓	✓		
	H115 GC S	✓	✓	✓	✓	✓	✓	✓	✓
	H115 S	✓	✓			✓	✓		
Abbruch-Sortiergreifer	G312 GC	✓	✓	✓	✓	✓	✓	✓	✓
	G313 GC			✓	✓			✓	✓
	G314			✓	✓			✓	✓
Mobile Schrott- und Abbruchscheren	S3015 Flache Oberseite			✓	✓			✓	✓
Pulverisierer	P214 Sekundärbetonpulverisierer			✓				✓	
Verdichterplatten	CVP75	✓	✓	✓	✓	✓	✓	✓	✓

ANBAUGERÄTE FÜR CAT-SCHNELLWECHSLER MIT BOLZENGREIFER (Fortsetzung)

Laufwerk		Abstützpratzen vorn und hinten				Hinterer Schild			
Kontergewicht		3300 kg (7280 lb)				3300 kg (7280 lb)			
Auslegerausführung		Gerade		Monoblockausleger 4,65 m (15'3")		Gerade		Monoblockausleger 4,65 m (15'3")	
Stiellänge		2,20 m (7'3")	2,50 m (8'2")	2,20 m (7'3")	2,50 m (8'2")	2,20 m (7'3")	2,50 m (8'2")	2,20 m (7'3")	2,50 m (8'2")
Hydraulikhämmer	H110 GC S	✓	✓	✓	✓	✓	✓	✓	✓
	H110 S	✓	✓			✓	✓		
	H115 GC S	✓	✓	✓	✓	✓	✓*	✓	✓
	H115 S	✓	✓			✓	✓		
Abbruch-Sortiergreifer	G312 GC	✓	✓	✓	✓	✓*		✓	✓
	G313 GC			✓	✓			✓	✓*
	G314			✓	✓			✓*	
Mobile Schrott- und Abbruchscheren	S3015 Flache Oberseite			✓	✓			✓*	
Pulverisierer	P214 Sekundärbetonpulverisierer			✓					
Verdichterplatten	CVP75	✓	✓	✓	✓	✓	✓	✓	✓

(Forts. nächste Seite)

Mobilbagger M314 – Technische Daten

Anbaugeräteleitfaden – Europa (Fortsetzung)

In manchen Regionen sind nicht alle Anbaugeräte erhältlich. Weitere Informationen zu den in Ihrer Region verfügbaren Konfigurationen erhalten Sie bei Ihrem Cat-Händler.

Übereinstimmung

* Nur Arbeitsbereich vorn

Keine Übereinstimmung

SPEZIELLE CW-20s-SCHNELLWECHSELANBAUGERÄTE

Laufwerk		Schild vorne; Abstützpratzen hinten				Abstützpratzen vorne; Schild hinten			
Kontergewicht		3300 kg (7280 lb)				3300 kg (7280 lb)			
Auslegerausführung		Gerade		Monoblockausleger 4,65 m (15'3")		Gerade		Monoblockausleger 4,65 m (15'3")	
Stiellänge		2,20 m (7'3")	2,50 m (8'2")	2,20 m (7'3")	2,50 m (8'2")	2,20 m (7'3")	2,50 m (8'2")	2,20 m (7'3")	2,50 m (8'2")
Hydraulikhämmer	H110 GC S	✓	✓	✓	✓	✓	✓	✓	✓
	H110 S	✓	✓	✓	✓	✓	✓	✓	✓
	H115 GC S	✓	✓	✓	✓	✓	✓	✓	✓
	H115 S	✓	✓	✓	✓	✓	✓	✓	✓
Abbruch-Sortiergreifer	G312 GC	✓	✓	✓	✓	✓	✓	✓	✓
	G313 GC	✓	✓	✓	✓	✓	✓	✓	✓
	G314	✓	✓	✓	✓	✓	✓	✓	✓
Mobile Schrott- und Abbruchscheren	S3015 Flache Oberseite	✓	✓	✓	✓	✓	✓	✓	✓
Pulverisierer	P214 Sekundärbetonpulverisierer			✓				✓	
Verdichterplatten	CVP75	✓	✓	✓	✓	✓	✓	✓	✓

CW-20s SPEZIELLE SCHNELLWECHSLER-ANBAUGERÄTE (Fortsetzung)

Laufwerk		Abstützpratzen vorn und hinten				Hinterer Schild			
Kontergewicht		3300 kg (7280 lb)				3300 kg (7280 lb)			
Auslegerausführung		Gerade		Monoblockausleger 4,65 m (15'3")		Gerade		Monoblockausleger 4,65 m (15'3")	
Stiellänge		2,20 m (7'3")	2,50 m (8'2")	2,20 m (7'3")	2,50 m (8'2")	2,20 m (7'3")	2,50 m (8'2")	2,20 m (7'3")	2,50 m (8'2")
Hydraulikhämmer	H110 GC S	✓	✓	✓	✓	✓	✓	✓	✓
	H110 S	✓	✓	✓	✓	✓	✓	✓	✓
	H115 GC S	✓	✓	✓	✓	✓*		✓	✓
	H115 S	✓	✓	✓	✓	✓	✓	✓	✓
Abbruch-Sortiergreifer	G312 GC	✓	✓	✓	✓	✓	✓*	✓	✓
	G313 GC	✓	✓	✓	✓			✓	✓
	G314	✓	✓	✓	✓			✓	✓*
Mobile Schrott- und Abbruchscheren	S3015 Flache Oberseite	✓	✓	✓	✓			✓	✓*
Pulverisierer	P214 Sekundärbetonpulverisierer			✓					
Verdichterplatten	CVP75	✓	✓	✓	✓	✓	✓	✓	✓

(Forts. nächste Seite)

Mobilbagger M314 – Technische Daten

Anbaugeräteleitfaden – Europa (Fortsetzung)

In manchen Regionen sind nicht alle Anbaugeräte erhältlich. Weitere Informationen zu den in Ihrer Region verfügbaren Konfigurationen erhalten Sie bei Ihrem Cat-Händler.

Übereinstimmung

* Nur Arbeitsbereich vorn

Keine Übereinstimmung

SPEZIELLE CW-20-SCHNELLWECHSELANBAUGERÄTE

Laufwerk		Schild vorne; Abstützpratzen hinten				Abstützpratzen vorne; Schild hinten			
Kontergewicht		3300 kg (7280 lb)				3300 kg (7280 lb)			
Auslegerausführung		Gerade		Monoblockausleger 4,65 m (15'3")		Gerade		Monoblockausleger 4,65 m (15'3")	
Stiellänge		2,20 m (7'3")	2,50 m (8'2")	2,20 m (7'3")	2,50 m (8'2")	2,20 m (7'3")	2,50 m (8'2")	2,20 m (7'3")	2,50 m (8'2")
Hydraulikhämmer	H110 GC S	✓	✓	✓	✓	✓	✓	✓	✓
	H110 S	✓	✓	✓	✓	✓	✓	✓	✓
	H115 GC S	✓	✓	✓	✓	✓	✓	✓	✓
	H115 S	✓	✓	✓	✓	✓	✓	✓	✓
Abbruch-Sortiergreifer	G312 GC	✓	✓	✓	✓	✓	✓	✓	✓
	G312 GC festes CAN	✓	✓	✓	✓	✓	✓	✓	✓
	G313 GC	✓	✓	✓	✓	✓	✓	✓	✓
	G313 GC festes CAN	✓	✓	✓	✓	✓	✓	✓	✓
	G314	✓	✓	✓	✓	✓	✓	✓	✓
Mobile Schrott- und Abbruchscheren	S3015 Flache Oberseite	✓	✓	✓	✓	✓	✓	✓	✓
Pulverisierer	P214 Sekundärbetonpulverisierer			✓				✓	
Verdichterplatten	CVP75	✓	✓	✓	✓	✓	✓	✓	✓

SPEZIELLER SCHNELLWECHSLER CW-20 – ANBAUGERÄTE (Fortsetzung)

Laufwerk		Abstützpratzen vorn und hinten				Hinterer Schild			
Kontergewicht		3300 kg (7280 lb)				3300 kg (7280 lb)			
Auslegerausführung		Gerade		Monoblockausleger 4,65 m (15'3")		Gerade		Monoblockausleger 4,65 m (15'3")	
Stiellänge		2,20 m (7'3")	2,50 m (8'2")	2,20 m (7'3")	2,50 m (8'2")	2,20 m (7'3")	2,50 m (8'2")	2,20 m (7'3")	2,50 m (8'2")
Hydraulikhämmer	H110 GC S	✓	✓	✓	✓	✓	✓	✓	✓
	H110 S	✓	✓	✓	✓	✓	✓	✓	✓
	H115 GC S	✓	✓	✓	✓	✓*		✓	✓
	H115 S	✓	✓	✓	✓	✓	✓	✓	✓
Abbruch-Sortiergreifer	G312 GC	✓	✓	✓	✓	✓*	✓*	✓	✓
	G312 GC festes CAN	✓	✓	✓	✓	✓	✓*	✓	✓
	G313 GC	✓	✓	✓	✓			✓	✓
	G313 GC festes CAN	✓	✓	✓	✓	✓*		✓	✓
	G314	✓	✓	✓	✓			✓	✓*
Mobile Schrott- und Abbruchscheren	S3015 Flache Oberseite	✓	✓	✓	✓			✓*	✓*
Pulverisierer	P214 Sekundärbetonpulverisierer			✓					
Verdichterplatten	CVP75	✓	✓	✓	✓	✓	✓	✓	✓

(Forts. nächste Seite)

Mobilbagger M314 – Technische Daten

Anbaugeräteleitfaden – Europa (Fortsetzung)

In manchen Regionen sind nicht alle Anbaugeräte erhältlich. Weitere Informationen zu den in Ihrer Region verfügbaren Konfigurationen erhalten Sie bei Ihrem Cat-Händler.

Übereinstimmung

* Nur Arbeitsbereich vorn

Keine Übereinstimmung

SPEZIELLER SCHNELLWECHSLER HCCW20 – ANBAUGERÄTE

Laufwerk		Schild vorne; Abstützprätzen hinten	Abstützprätzen vorne; Schild hinten	Abstützprätzen vorn und hinten	Schild vorne; Abstützprätzen hinten			
Kontergewicht		3300 kg (7280 lb)	3300 kg (7280 lb)	3300 kg (7280 lb)	3300 kg (7280 lb)			
Auslegerausführung		Monoblockausleger 4,65 m (15'3")	Monoblockausleger 4,65 m (15'3")	Monoblockausleger 4,65 m (15'3")	Gerade		Monoblockausleger 4,65 m (15'3")	
Stiellänge		2,20 m (7'3")	2,20 m (7'3")	2,20 m (7'3")	2,20 m (7'3")	2,50 m (8'2")	2,20 m (7'3")	2,50 m (8'2")
Hydraulikhämmer	H110 GC S				✓	✓	✓	✓
	H110 S				✓	✓	✓	✓
	H115 GC S						✓	✓
	H115 S				✓	✓	✓	✓
Abbruch- und Sortiergreifer	G312 GC				✓	✓	✓	✓
	G313 GC						✓	
	G314						✓	
Mobile Schrott- und Abbruchscheren	S3015 Flache Oberseite	✓	✓	✓			✓	
Verdichterplatten	CVP75				✓	✓	✓	✓

SPEZIELLER SCHNELLWECHSLER HCCW20 – ANBAUGERÄTE (Fortsetzung)

Laufwerk		Abstützprätzen vorne; Schild hinten				Abstützprätzen vorn und hinten			
Kontergewicht		3300 kg (7280 lb)				3300 kg (7280 lb)			
Auslegerausführung		Gerade		Monoblockausleger 4,65 m (15'3")		Gerade		Monoblockausleger 4,65 m (15'3")	
Stiellänge		2,20 m (7'3")	2,50 m (8'2")	2,20 m (7'3")	2,50 m (8'2")	2,20 m (7'3")	2,50 m (8'2")	2,20 m (7'3")	2,50 m (8'2")
Hydraulikhämmer	H110 GC S	✓	✓	✓	✓	✓	✓	✓	✓
	H110 S	✓	✓	✓	✓	✓	✓	✓	✓
	H115 GC S			✓	✓			✓	✓
	H115 S	✓	✓	✓	✓	✓	✓	✓	✓
Abbruch- und Sortiergreifer	G312 GC	✓	✓	✓	✓	✓	✓	✓	✓
	G313 GC			✓				✓	
	G314			✓				✓	
Mobile Schrott- und Abbruchscheren	S3015 Flache Oberseite			✓				✓	
Verdichterplatten	CVP75	✓	✓	✓	✓	✓	✓	✓	✓

SPEZIELLER SCHNELLWECHSLER HCCW20 – ANBAUGERÄTE (Fortsetzung)

Laufwerk		Hinterer Schild			
Kontergewicht		3300 kg (7280 lb)			
Auslegerausführung		Gerade		Monoblockausleger 4,65 m (15'3")	
Stiellänge		2,20 m (7'3")	2,50 m (8'2")	2,20 m (7'3")	2,50 m (8'2")
Hydraulikhämmer	H110 GC S			✓	✓
	H110 S	✓	✓*	✓	✓
	H115 S			✓	✓
Abbruch- und Sortiergreifer	G312 GC			✓*	
Verdichterplatten	CVP75	✓	✓	✓	✓

(Forts. nächste Seite)

Mobilbagger M314 – Technische Daten

Anbaugeräteleitfaden – Europa (Fortsetzung)

In manchen Regionen sind nicht alle Anbaugeräte erhältlich. Weitere Informationen zu den in Ihrer Region verfügbaren Konfigurationen erhalten Sie bei Ihrem Cat-Händler.

Übereinstimmung

* Nur Arbeitsbereich vorn

Keine Übereinstimmung

SPEZIELLE SCHNELLWECHSELANBAUGERÄTE S60

Laufwerk		Schild vorne; Abstützpratzen hinten				Abstützpratzen vorne; Schild hinten			
Kontergewicht		3300 kg (7280 lb)				3300 kg (7280 lb)			
Auslegerausführung		Gerade		Monoblockausleger 4,65 m (15'3")		Gerade		Monoblockausleger 4,65 m (15'3")	
Stiellänge		2,20 m (7'3")	2,50 m (8'2")	2,20 m (7'3")	2,50 m (8'2")	2,20 m (7'3")	2,50 m (8'2")	2,20 m (7'3")	2,50 m (8'2")
Hydraulikhämmer	H110 GC S	✓	✓	✓	✓	✓	✓	✓	✓
	H110 S	✓	✓	✓	✓	✓	✓	✓	✓
	H115 GC S	✓	✓	✓	✓	✓	✓	✓	✓
	H115 S	✓	✓	✓	✓	✓	✓	✓	✓
Abbruch-Sortiergreifer	G312 GC	✓	✓	✓	✓	✓	✓	✓	✓
	G313 GC	✓	✓	✓	✓	✓	✓	✓	✓
	G314	✓	✓	✓	✓	✓	✓	✓	✓
Mobile Schrott- und Abbruchscheren	S3015 Flache Oberseite	✓	✓	✓	✓	✓	✓	✓	✓
Pulverisierer	P214 Sekundärbeton- pulverisierer			✓				✓	
Verdichterplatten	CVP75	✓	✓	✓	✓	✓	✓	✓	✓

SPEZIELLER SCHNELLWECHSLER S60 – ANBAUGERÄTE (Fortsetzung)

Laufwerk		Abstützpratzen vorn und hinten				Hinterer Schild			
Kontergewicht		3300 kg (7280 lb)				3300 kg (7280 lb)			
Auslegerausführung		Gerade		Monoblockausleger 4,65 m (15'3")		Gerade		Monoblockausleger 4,65 m (15'3")	
Stiellänge		2,20 m (7'3")	2,50 m (8'2")	2,20 m (7'3")	2,50 m (8'2")	2,20 m (7'3")	2,50 m (8'2")	2,20 m (7'3")	2,50 m (8'2")
Hydraulikhämmer	H110 GC S	✓	✓	✓	✓	✓	✓	✓	✓
	H110 S	✓	✓	✓	✓	✓	✓	✓	✓
	H115 GC S	✓	✓	✓	✓	✓	✓	✓	✓
	H115 S	✓	✓	✓	✓	✓	✓	✓	✓
Abbruch-Sortiergreifer	G312 GC	✓	✓	✓	✓	✓	✓*	✓	✓
	G313 GC	✓	✓	✓	✓	✓*		✓	✓
	G314	✓	✓	✓	✓			✓	✓*
Mobile Schrott- und Abbruchscheren	S3015 Flache Oberseite	✓	✓	✓	✓			✓	✓*
Pulverisierer	P214 Sekundärbeton- pulverisierer			✓					
Verdichterplatten	CVP75	✓	✓	✓	✓	✓	✓	✓	✓

(Forts. nächste Seite)

Mobilbagger M314 – Technische Daten

Anbaugeräteleitfaden – Europa (Fortsetzung)

In manchen Regionen sind nicht alle Anbaugeräte erhältlich. Weitere Informationen zu den in Ihrer Region verfügbaren Konfigurationen erhalten Sie bei Ihrem Cat-Händler.

Übereinstimmung

* Nur Arbeitsbereich vorn

Keine Übereinstimmung

ANBAUGERÄTE FÜR SCHNELLWECHSLER HCS60

Laufwerk		Schild vorne; Abstützpratzen hinten				Abstützpratzen vorne; Schild hinten			
Kontergewicht		3300 kg (7280 lb)				3300 kg (7280 lb)			
Auslegerausführung		Gerade		Monoblockausleger 4,65 m (15'3")		Gerade		Monoblockausleger 4,65 m (15'3")	
Stiellänge		2,20 m (7'3")	2,50 m (8'2")	2,20 m (7'3")	2,50 m (8'2")	2,20 m (7'3")	2,50 m (8'2")	2,20 m (7'3")	2,50 m (8'2")
Hydraulikhämmer	H110 S	✓	✓	✓	✓	✓	✓	✓	✓
	H115 S	✓	✓	✓	✓	✓	✓	✓	✓
Abbruch-Sortiergreifer	G312 GC	✓	✓	✓	✓	✓	✓	✓	✓
	G313 GC	✓	✓	✓	✓	✓	✓	✓	✓
	G314	✓	✓	✓	✓	✓	✓	✓	✓
Mobile Schrott- und Abbruchscheren	S3015 Flache Oberseite	✓		✓	✓	✓		✓	✓
Pulverisierer	P214 Sekundärbetonpulverisierer			✓				✓	
Verdichterplatten	CVP75	✓	✓	✓	✓	✓	✓	✓	✓

ANBAUGERÄTE FÜR SCHNELLWECHSLER HCS60 (Fortsetzung)

Laufwerk		Abstützpratzen vorn und hinten				Hinterer Schild			
Kontergewicht		3300 kg (7280 lb)				3300 kg (7280 lb)			
Auslegerausführung		Gerade		Monoblockausleger 4,65 m (15'3")		Gerade		Monoblockausleger 4,65 m (15'3")	
Stiellänge		2,20 m (7'3")	2,50 m (8'2")	2,20 m (7'3")	2,50 m (8'2")	2,20 m (7'3")	2,50 m (8'2")	2,20 m (7'3")	2,50 m (8'2")
Hydraulikhämmer	H110 S	✓	✓	✓	✓	✓	✓	✓	✓
	H115 S	✓	✓	✓	✓	✓	✓	✓	✓
Abbruch-Sortiergreifer	G312 GC	✓	✓	✓	✓	✓*		✓	✓
	G313 GC	✓	✓	✓	✓			✓	✓*
	G314	✓	✓	✓	✓			✓*	
Mobile Schrott- und Abbruchscheren	S3015 Flache Oberseite	✓		✓	✓			✓*	
Pulverisierer	P214 Sekundärbetonpulverisierer			✓					
Verdichterplatten	CVP75	✓	✓	✓	✓	✓	✓	✓	✓

(Forts. nächste Seite)

Mobilbagger M314 – Technische Daten

Anbaugeräteleitfaden – Europa (Fortsetzung)

In manchen Regionen sind nicht alle Anbaugeräte erhältlich. Weitere Informationen zu den in Ihrer Region verfügbaren Konfigurationen erhalten Sie bei Ihrem Cat-Händler.

Übereinstimmung

* Nur Arbeitsbereich vorn

Keine Übereinstimmung

ANBAUGERÄTE FÜR SCHNELLWECHSLER HCS65

Laufwerk		Schild vorne; Abstützpratzen hinten				Abstützpratzen vorne; Schild hinten			
Kontergewicht		3300 kg (7280 lb)				3300 kg (7280 lb)			
Auslegerausführung		Gerade		Monoblockausleger 4,65 m (15'3")		Gerade		Monoblockausleger 4,65 m (15'3")	
Stiellänge		2,20 m (7'3")	2,50 m (8'2")	2,20 m (7'3")	2,50 m (8'2")	2,20 m (7'3")	2,50 m (8'2")	2,20 m (7'3")	2,50 m (8'2")
Hydraulikhämmer	H110 S	✓	✓	✓	✓	✓	✓	✓	✓
	H115 S	✓	✓	✓	✓	✓	✓	✓	✓
Abbruch-Sortiergreifer	G312 GC	✓	✓	✓	✓	✓	✓	✓	✓
	G313 GC	✓	✓	✓	✓	✓	✓	✓	✓
	G314	✓		✓	✓	✓		✓	✓
Mobile Schrott- und Abbruchscheren	S3015 Fläche Oberseite			✓				✓	
Pulverisierer	P214 Sekundärbetonpulverisierer			✓				✓	
Verdichterplatten	CVP75	✓	✓	✓	✓	✓	✓	✓	✓

ANBAUGERÄTE FÜR SCHNELLWECHSLER HCS65 (Fortsetzung)

Laufwerk		Abstützpratzen vorn und hinten				Hinterer Schild			
Kontergewicht		3300 kg (7280 lb)				3300 kg (7280 lb)			
Auslegerausführung		Gerade		Monoblockausleger 4,65 m (15'3")		Gerade		Monoblockausleger 4,65 m (15'3")	
Stiellänge		2,20 m (7'3")	2,50 m (8'2")	2,20 m (7'3")	2,50 m (8'2")	2,20 m (7'3")	2,50 m (8'2")	2,20 m (7'3")	2,50 m (8'2")
Hydraulikhämmer	H110 S	✓	✓	✓	✓	✓	✓	✓	✓
	H115 S	✓	✓	✓	✓	✓	✓	✓	✓
Abbruch-Sortiergreifer	G312 GC	✓	✓	✓	✓			✓	✓*
	G313 GC	✓	✓	✓	✓			✓*	
	G314	✓		✓	✓				
Mobile Schrott- und Abbruchscheren	S3015 Fläche Oberseite			✓					
Pulverisierer	P214 Sekundärbetonpulverisierer			✓					
Verdichterplatten	CVP75	✓	✓	✓	✓	✓	✓	✓	✓

(Forts. nächste Seite)

Anbaugeräteleitfaden – Europa (Fortsetzung)

In manchen Regionen sind nicht alle Anbaugeräte erhältlich. Weitere Informationen zu den in Ihrer Region verfügbaren Konfigurationen erhalten Sie bei Ihrem Cat-Händler.

Übereinstimmung

* Nur Arbeitsbereich vorn

Keine Übereinstimmung

ANBAUGERÄTE FÜR TRS10 (BOLZENBEFESTIGUNG OBEN/CW-20s UNTEN)

Manche Anbaugeräte erfordern einen größeren Hydraulikstrom und eignen sich am besten für Maschinen mit HP2-Stromkreisen und einem Schwenkrotator mit einer Hochvolumen-Drehdurchführung. Prüfen Sie die hydraulischen Funktionen Ihrer Maschine und Ihres Schwenkrotators sowie die Anforderungen Ihres Anbaugeräts, um so eine Übereinstimmung zu gewährleisten.

Laufwerk		Schild vorne; Abstützpratzen hinten				Abstützpratzen vorne; Schild hinten			
Kontergewicht		3300 kg (7280 lb)				3300 kg (7280 lb)			
Auslegerausführung		Gerade		Monoblockausleger 4,65 m (15'3")		Gerade		Monoblockausleger 4,65 m (15'3")	
Stiellänge		2,20 m (7'3")	2,50 m (8'2")	2,20 m (7'3")	2,50 m (8'2")	2,20 m (7'3")	2,50 m (8'2")	2,20 m (7'3")	2,50 m (8'2")
Hydraulikhämmer	H110 GC S			✓	✓			✓	✓
	H110 S			✓	✓			✓	✓
Abbruch-Sortiergreifer	G212 GC	✓	✓	✓	✓	✓	✓	✓	✓
	G212 GC festes CAN	✓	✓	✓	✓	✓	✓	✓	✓
	G213 GC			✓	✓			✓	✓
	G213 GC festes CAN	✓	✓	✓	✓	✓	✓	✓	✓
Verdichterplatten	CVP75	✓	✓	✓	✓	✓	✓	✓	✓

ANMERKUNG: Verwenden Sie Hämmer an Schwenkrotatoren weniger als 10 % der jährlichen Betriebsstunden oder höchstens 200 Betriebsstunden im Jahr. Empfehlungen zu den Anforderungen an den Hydraulikstrom finden Sie im Betriebs- und Wartungshandbuch Ihrer Maschine.

ANBAUGERÄTE FÜR TRS18 (BOLZENBEFESTIGUNG OBEN/CW-20s UNTEN) (Fortsetzung)

Manche Anbaugeräte erfordern einen größeren Hydraulikstrom und eignen sich am besten für Maschinen mit HP2-Stromkreisen und einem Schwenkrotator mit einer Hochvolumen-Drehdurchführung. Prüfen Sie die hydraulischen Funktionen Ihrer Maschine und Ihres Schwenkrotators sowie die Anforderungen Ihres Anbaugeräts, um so eine Übereinstimmung zu gewährleisten.

Laufwerk		Abstützpratzen vorn und hinten				Hinterer Schild		
Kontergewicht		3300 kg (7280 lb)				3300 kg (7280 lb)		
Auslegerausführung		Gerade		Monoblockausleger 4,65 m (15'3")		Gerade		Monoblockausleger 4,65 m (15'3")
Stiellänge		2,20 m (7'3")	2,50 m (8'2")	2,20 m (7'3")	2,50 m (8'2")	2,20 m (7'3")	2,20 m (7'3")	2,50 m (8'2")
Hydraulikhämmer	H110 GC S			✓	✓		✓*	
	H110 S			✓	✓		✓	✓*
Abbruch-Sortiergreifer	G212 GC	✓	✓	✓	✓		✓	✓*
	G212 GC festes CAN	✓	✓	✓	✓		✓	✓
	G213 GC			✓	✓			
	G213 GC festes CAN	✓	✓	✓	✓		✓*	✓*
Verdichterplatten	CVP75	✓	✓	✓	✓	✓*	✓	✓

ANMERKUNG: Verwenden Sie Hämmer an Schwenkrotatoren weniger als 10 % der jährlichen Betriebsstunden oder höchstens 200 Betriebsstunden im Jahr. Empfehlungen zu den Anforderungen an den Hydraulikstrom finden Sie im Betriebs- und Wartungshandbuch Ihrer Maschine.

(Forts. nächste Seite)

Mobilbagger M314 – Technische Daten

Anbaugeräteleitfaden – Europa (Fortsetzung)

In manchen Regionen sind nicht alle Anbaugeräte erhältlich. Weitere Informationen zu den in Ihrer Region verfügbaren Konfigurationen erhalten Sie bei Ihrem Cat-Händler.

Übereinstimmung

* Nur Arbeitsbereich vorn

Keine Übereinstimmung

ANBAUGERÄTE FÜR TRS10 (CW-20s OBEN/CW-20s UNTEN)

Manche Anbaugeräte erfordern einen größeren Hydraulikstrom und eignen sich am besten für Maschinen mit HP2-Stromkreisen und einem Schwenkrotator mit einer Hochvolumen-Drehdurchführung. Prüfen Sie die hydraulischen Funktionen Ihrer Maschine und Ihres Schwenkrotators sowie die Anforderungen Ihres Anbaugeräts, um so eine Übereinstimmung zu gewährleisten.

Laufwerk		Schild vorne; Abstützprätzen hinten	Abstützprätzen vorne; Schild hinten	Abstützprätzen vorn und hinten	Hinterer Schild
Kontergewicht		3300 kg (7280 lb)	3300 kg (7280 lb)	3300 kg (7280 lb)	3300 kg (7280 lb)
Auslegerausführung		Monoblockausleger 4,65 m (15'3")	Monoblockausleger 4,65 m (15'3")	Monoblockausleger 4,65 m (15'3")	Monoblockausleger 4,65 m (15'3")
Stiellänge		2,20 m (7'3") 2,50 m (8'2")	2,20 m (7'3") 2,50 m (8'2")	2,20 m (7'3") 2,50 m (8'2")	2,20 m (7'3")
Hydraulikhämmer	H110 S	✓	✓	✓	
Abbruch- und Sortiergreifer	G212 GC	✓	✓	✓	
	G212 GC festes CAN	✓	✓	✓	✓
	G213 GC	✓	✓	✓	
	G213 GC festes CAN	✓	✓	✓	
Verdichterplatten	CVP75	✓	✓	✓	✓*

ANMERKUNG: Verwenden Sie Hämmer an Schwenkrotatoren weniger als 10 % der jährlichen Betriebsstunden oder höchstens 200 Betriebsstunden im Jahr. Empfehlungen zu den Anforderungen an den Hydraulikstrom finden Sie im Betriebs- und Wartungshandbuch Ihrer Maschine.

ANBAUGERÄTE TRS10 (BOLZENBEFESTIGUNG OBEN/CW-20 UNTEN)

Manche Anbaugeräte erfordern einen größeren Hydraulikstrom und eignen sich am besten für Maschinen mit HP2-Stromkreisen und einem Schwenkrotator mit einer Hochvolumen-Drehdurchführung. Prüfen Sie die hydraulischen Funktionen Ihrer Maschine und Ihres Schwenkrotators sowie die Anforderungen Ihres Anbaugeräts, um so eine Übereinstimmung zu gewährleisten.

Laufwerk		Schild vorne; Abstützprätzen hinten				Abstützprätzen vorne; Schild hinten			
Kontergewicht		3300 kg (7280 lb)				3300 kg (7280 lb)			
Auslegerausführung		Gerade		Monoblockausleger 4,65 m (15'3")		Gerade		Monoblockausleger 4,65 m (15'3")	
Stiellänge		2,20 m (7'3")	2,50 m (8'2")	2,20 m (7'3")	2,50 m (8'2")	2,20 m (7'3")	2,50 m (8'2")	2,20 m (7'3")	2,50 m (8'2")
Hydraulikhämmer	H110 GC S			✓	✓			✓	✓
	H110 S	✓		✓	✓	✓		✓	✓
Abbruch- und Sortiergreifer	G212 GC	✓	✓	✓	✓	✓	✓	✓	✓
	G212 GC festes CAN	✓	✓	✓	✓	✓	✓	✓	✓
	G213 GC	✓		✓	✓	✓		✓	✓
	G213 GC festes CAN	✓	✓	✓	✓	✓	✓	✓	✓
Verdichterplatten	CVP75	✓	✓	✓	✓	✓	✓	✓	✓

ANMERKUNG: Verwenden Sie Hämmer an Schwenkrotatoren weniger als 10 % der jährlichen Betriebsstunden oder höchstens 200 Betriebsstunden im Jahr. Empfehlungen zu den Anforderungen an den Hydraulikstrom finden Sie im Betriebs- und Wartungshandbuch Ihrer Maschine.

(Forts. nächste Seite)

Anbaugeräteleitfaden – Europa (Fortsetzung)

In manchen Regionen sind nicht alle Anbaugeräte erhältlich. Weitere Informationen zu den in Ihrer Region verfügbaren Konfigurationen erhalten Sie bei Ihrem Cat-Händler.

Übereinstimmung

* Nur Arbeitsbereich vorn

Keine Übereinstimmung

ANBAUGERÄTE FÜR TRS10 (BOLZENBEFESTIGUNG OBEN/CW-20 UNTEN) (Fortsetzung)

Manche Anbaugeräte erfordern einen größeren Hydraulikstrom und eignen sich am besten für Maschinen mit HP2-Stromkreisen und einem Schwenkrotator mit einer Hochvolumen-Drehdurchführung. Prüfen Sie die hydraulischen Funktionen Ihrer Maschine und Ihres Schwenkrotators sowie die Anforderungen Ihres Anbaugeräts, um so eine Übereinstimmung zu gewährleisten.

Laufwerk		Abstützpratten vorn und hinten				Hinterer Schild		
Kontergewicht		3300 kg (7280 lb)				3300 kg (7280 lb)		
Auslegerausführung		Gerade		Monoblockausleger 4,65 m (15'3")		Gerade		Monoblockausleger 4,65 m (15'3")
Stiellänge		2,20 m (7'3")	2,50 m (8'2")	2,20 m (7'3")	2,50 m (8'2")	2,20 m (7'3")	2,20 m (7'3")	2,50 m (8'2")
Hydraulikhämmer	H110 GC S			✓	✓		✓*	✓*
	H110 S	✓		✓	✓		✓	✓*
Abbruch- und Sortiergreifer	G212 GC	✓	✓	✓	✓		✓	✓*
	G212 GC festes CAN	✓	✓	✓	✓	✓*	✓	✓
	G213 GC	✓		✓	✓			
	G213 GC festes CAN	✓	✓	✓	✓		✓	✓*
Verdichterplatten	CVP75	✓	✓	✓	✓	✓*	✓	✓

ANMERKUNG: Verwenden Sie Hämmer an Schwenkrotatoren weniger als 10 % der jährlichen Betriebsstunden oder höchstens 200 Betriebsstunden im Jahr. Empfehlungen zu den Anforderungen an den Hydraulikstrom finden Sie im Betriebs- und Wartungshandbuch Ihrer Maschine.

ANBAUGERÄTE FÜR TRS10 (BOLZENBEFESTIGUNG OBEN/S60 UNTEN)

Manche Anbaugeräte erfordern einen größeren Hydraulikstrom und eignen sich am besten für Maschinen mit HP2-Stromkreisen und einem Schwenkrotator mit einer Hochvolumen-Drehdurchführung. Prüfen Sie die hydraulischen Funktionen Ihrer Maschine und Ihres Schwenkrotators sowie die Anforderungen Ihres Anbaugeräts, um so eine Übereinstimmung zu gewährleisten.

Laufwerk		Schild vorne; Abstützpratten hinten				Abstützpratten vorne; Schild hinten			
Kontergewicht		3300 kg (7280 lb)				3300 kg (7280 lb)			
Auslegerausführung		Gerade		Monoblockausleger 4,65 m (15'3")		Gerade		Monoblockausleger 4,65 m (15'3")	
Stiellänge		2,20 m (7'3")	2,50 m (8'2")	2,20 m (7'3")	2,50 m (8'2")	2,20 m (7'3")	2,50 m (8'2")	2,20 m (7'3")	2,50 m (8'2")
Hydraulikhämmer	H110 GC S	✓	✓	✓	✓	✓	✓	✓	✓
	H110 S	✓	✓			✓	✓		
Abbruch- und Sortiergreifer	G212 GC	✓	✓	✓	✓	✓	✓	✓	✓
	G213 GC	✓	✓	✓	✓	✓	✓	✓	✓
Verdichterplatten	CVP75	✓	✓	✓	✓	✓	✓	✓	✓

ANMERKUNG: Verwenden Sie Hämmer an Schwenkrotatoren weniger als 10 % der jährlichen Betriebsstunden oder höchstens 200 Betriebsstunden im Jahr. Empfehlungen zu den Anforderungen an den Hydraulikstrom finden Sie im Betriebs- und Wartungshandbuch Ihrer Maschine.

(Forts. nächste Seite)

Mobilbagger M314 – Technische Daten

Anbaugeräteleitfaden – Europa (Fortsetzung)

In manchen Regionen sind nicht alle Anbaugeräte erhältlich. Weitere Informationen zu den in Ihrer Region verfügbaren Konfigurationen erhalten Sie bei Ihrem Cat-Händler.

Übereinstimmung

* Nur Arbeitsbereich vorn

Keine Übereinstimmung

ANBAUGERÄTE FÜR TRS10 (BOLZENBEFESTIGUNG OBEN/S60 UNTEN) (Fortsetzung)

Manche Anbaugeräte erfordern einen größeren Hydraulikstrom und eignen sich am besten für Maschinen mit HP2-Stromkreisen und einem Schwenkrotator mit einer Hochvolumen-Drehdurchführung. Prüfen Sie die hydraulischen Funktionen Ihrer Maschine und Ihres Schwenkrotators sowie die Anforderungen Ihres Anbaugeräts, um so eine Übereinstimmung zu gewährleisten.

Laufwerk		Abstützpratzen vorn und hinten				Hinterer Schild			
Kontergewicht		3300 kg (7280 lb)				3300 kg (7280 lb)			
Auslegerausführung		Gerade		Monoblockausleger 4,65 m (15'3")		Gerade		Monoblockausleger 4,65 m (15'3")	
Stiellänge		2,20 m (7'3")	2,50 m (8'2")	2,20 m (7'3")	2,50 m (8'2")	2,20 m (7'3")	2,50 m (8'2")	2,20 m (7'3")	2,50 m (8'2")
Hydraulikhämmer	H110 GC S	✓	✓	✓	✓	✓*	✓*	✓	✓
	H110 S	✓	✓			✓	✓*		
Abbruch- und Sortiergreifer	G212 GC	✓	✓	✓	✓	✓*		✓	✓
	G213 GC	✓	✓	✓	✓			✓	✓*
Verdichterplatten	CVP75	✓	✓	✓	✓	✓	✓	✓	✓

ANMERKUNG: Verwenden Sie Hämmer an Schwenkrotatoren weniger als 10 % der jährlichen Betriebsstunden oder höchstens 200 Betriebsstunden im Jahr. Empfehlungen zu den Anforderungen an den Hydraulikstrom finden Sie im Betriebs- und Wartungshandbuch Ihrer Maschine.

ANBAUGERÄTE TRS10 (S60 OBEN, S60 UNTEN)

Manche Anbaugeräte erfordern einen größeren Hydraulikstrom und eignen sich am besten für Maschinen mit HP2-Stromkreisen und einem Schwenkrotator mit einer Hochvolumen-Drehdurchführung. Prüfen Sie die hydraulischen Funktionen Ihrer Maschine und Ihres Schwenkrotators sowie die Anforderungen Ihres Anbaugeräts, um so eine Übereinstimmung zu gewährleisten.

Laufwerk		Schild vorne; Abstützpratzen hinten				Abstützpratzen vorne; Schild hinten			
Kontergewicht		3300 kg (7280 lb)				3300 kg (7280 lb)			
Auslegerausführung		Gerade		Monoblockausleger 4,65 m (15'3")		Gerade		Monoblockausleger 4,65 m (15'3")	
Stiellänge		2,20 m (7'3")	2,50 m (8'2")	2,20 m (7'3")	2,50 m (8'2")	2,20 m (7'3")	2,50 m (8'2")	2,20 m (7'3")	2,50 m (8'2")
Hydraulikhämmer	H110 GC S	✓	✓	✓	✓	✓	✓	✓	✓
	H110 S	✓	✓	✓	✓	✓	✓	✓	✓
Abbruch- und Sortiergreifer	G212 GC	✓	✓	✓	✓	✓	✓	✓	✓
	G213 GC	✓		✓	✓	✓		✓	✓
Verdichterplatten	CVP75	✓	✓	✓	✓	✓	✓	✓	✓

ANMERKUNG: Verwenden Sie Hämmer an Schwenkrotatoren weniger als 10 % der jährlichen Betriebsstunden oder höchstens 200 Betriebsstunden im Jahr. Empfehlungen zu den Anforderungen an den Hydraulikstrom finden Sie im Betriebs- und Wartungshandbuch Ihrer Maschine.

(Forts. nächste Seite)

Anbaugeräteleitfaden – Europa (Fortsetzung)

In manchen Regionen sind nicht alle Anbaugeräte erhältlich. Weitere Informationen zu den in Ihrer Region verfügbaren Konfigurationen erhalten Sie bei Ihrem Cat-Händler.

Übereinstimmung

* Nur Arbeitsbereich vorn

Keine Übereinstimmung

ANBAUGERÄTE FÜR TRS10 (S60 OBEN/S60 UNTEN) (Fortsetzung)

Manche Anbaugeräte erfordern einen größeren Hydraulikstrom und eignen sich am besten für Maschinen mit HP2-Stromkreisen und einem Schwenkrotator mit einer Hochvolumen-Drehdurchführung. Prüfen Sie die hydraulischen Funktionen Ihrer Maschine und Ihres Schwenkrotators sowie die Anforderungen Ihres Anbaugeräts, um so eine Übereinstimmung zu gewährleisten.

Laufwerk		Abstützpratzen vorn und hinten				Hinterer Schild			
Kontergewicht		3300 kg (7280 lb)				3300 kg (7280 lb)			
Auslegerausführung		Gerade		Monoblockausleger 4,65 m (15'3")		Gerade		Monoblockausleger 4,65 m (15'3")	
Stiellänge		2,20 m (7'3")	2,50 m (8'2")	2,20 m (7'3")	2,50 m (8'2")	2,20 m (7'3")	2,50 m (8'2")	2,20 m (7'3")	2,50 m (8'2")
Hydraulikhämmer	H110 GC S	✓	✓	✓	✓			✓	✓*
	H110 S	✓	✓	✓	✓			✓	✓
Abbruch- und Sortiergreifer	G212 GC	✓	✓	✓	✓			✓	✓*
	G213 GC	✓		✓	✓				
Verdichterplatten	CVP75	✓	✓	✓	✓	✓	✓*	✓	✓

ANMERKUNG: Verwenden Sie Hämmer an Schwenkrotatoren weniger als 10 % der jährlichen Betriebsstunden oder höchstens 200 Betriebsstunden im Jahr. Empfehlungen zu den Anforderungen an den Hydraulikstrom finden Sie im Betriebs- und Wartungshandbuch Ihrer Maschine.

ANBAUGERÄTE TRS10 (BOLZENBEFESTIGUNG OBEN, HCS60 UNTEN)

Manche Anbaugeräte erfordern einen größeren Hydraulikstrom und eignen sich am besten für Maschinen mit HP2-Stromkreisen und einem Schwenkrotator mit einer Hochvolumen-Drehdurchführung. Prüfen Sie die hydraulischen Funktionen Ihrer Maschine und Ihres Schwenkrotators sowie die Anforderungen Ihres Anbaugeräts, um so eine Übereinstimmung zu gewährleisten.

Laufwerk		Schild vorne; Abstützpratzen hinten				Abstützpratzen vorne; Schild hinten			
Kontergewicht		3300 kg (7280 lb)				3300 kg (7280 lb)			
Auslegerausführung		Gerade		Monoblockausleger 4,65 m (15'3")		Gerade		Monoblockausleger 4,65 m (15'3")	
Stiellänge		2,20 m (7'3")	2,50 m (8'2")	2,20 m (7'3")	2,50 m (8'2")	2,20 m (7'3")	2,50 m (8'2")	2,20 m (7'3")	2,50 m (8'2")
Hydraulikhämmer	H110 S	✓	✓	✓	✓	✓	✓	✓	✓
Verdichterplatten	CVP75	✓	✓	✓	✓	✓	✓	✓	✓

ANMERKUNG: Verwenden Sie Hämmer an Schwenkrotatoren weniger als 10 % der jährlichen Betriebsstunden oder höchstens 200 Betriebsstunden im Jahr. Empfehlungen zu den Anforderungen an den Hydraulikstrom finden Sie im Betriebs- und Wartungshandbuch Ihrer Maschine.

ANBAUGERÄTE FÜR TRS10 (BOLZENBEFESTIGUNG OBEN/HCS60 UNTEN) (Fortsetzung)

Manche Anbaugeräte erfordern einen größeren Hydraulikstrom und eignen sich am besten für Maschinen mit HP2-Stromkreisen und einem Schwenkrotator mit einer Hochvolumen-Drehdurchführung. Prüfen Sie die hydraulischen Funktionen Ihrer Maschine und Ihres Schwenkrotators sowie die Anforderungen Ihres Anbaugeräts, um so eine Übereinstimmung zu gewährleisten.

Laufwerk		Abstützpratzen vorn und hinten				Hinterer Schild			
Kontergewicht		3300 kg (7280 lb)				3300 kg (7280 lb)			
Auslegerausführung		Gerade		Monoblockausleger 4,65 m (15'3")		Gerade		Monoblockausleger 4,65 m (15'3")	
Stiellänge		2,20 m (7'3")	2,50 m (8'2")	2,20 m (7'3")	2,50 m (8'2")	2,20 m (7'3")	2,50 m (8'2")	2,20 m (7'3")	2,50 m (8'2")
Hydraulikhämmer	H110 S	✓	✓	✓	✓	✓*		✓	✓
Verdichterplatten	CVP75	✓	✓	✓	✓	✓	✓	✓	✓

ANMERKUNG: Verwenden Sie Hämmer an Schwenkrotatoren weniger als 10 % der jährlichen Betriebsstunden oder höchstens 200 Betriebsstunden im Jahr. Empfehlungen zu den Anforderungen an den Hydraulikstrom finden Sie im Betriebs- und Wartungshandbuch Ihrer Maschine.

(Forts. nächste Seite)

Mobilbagger M314 – Technische Daten

Anbaugeräteleitfaden – Europa (Fortsetzung)

In manchen Regionen sind nicht alle Anbaugeräte erhältlich. Weitere Informationen zu den in Ihrer Region verfügbaren Konfigurationen erhalten Sie bei Ihrem Cat-Händler.

Übereinstimmung

* Nur Arbeitsbereich vorn

Keine Übereinstimmung

ANBAUGERÄTE TRS10 (HCS60 OBEN, HCS60 UNTEN)

Manche Anbaugeräte erfordern einen größeren Hydraulikstrom und eignen sich am besten für Maschinen mit HP2-Stromkreisen und einem Schwenkrotator mit einer Hochvolumen-Drehdurchführung. Prüfen Sie die hydraulischen Funktionen Ihrer Maschine und Ihres Schwenkrotators sowie die Anforderungen Ihres Anbaugeräts, um so eine Übereinstimmung zu gewährleisten.

Laufwerk	Schild vorne; Abstützpratzen hinten				Abstützpratzen vorne; Schild hinten			
Kontergewicht	3300 kg (7280 lb)				3300 kg (7280 lb)			
Auslegerausführung	Gerade		Monoblockausleger 4,65 m (15'3")		Gerade		Monoblockausleger 4,65 m (15'3")	
	2,20 m (7'3")	2,50 m (8'2")	2,20 m (7'3")	2,50 m (8'2")	2,20 m (7'3")	2,50 m (8'2")	2,20 m (7'3")	2,50 m (8'2")
Hydraulikhämmer H110 S	✓	✓	✓	✓	✓	✓	✓	✓
Verdichterplatten CVP75	✓	✓	✓	✓	✓	✓	✓	✓

ANMERKUNG: Verwenden Sie Hämmer an Schwenkrotatoren weniger als 10 % der jährlichen Betriebsstunden oder höchstens 200 Betriebsstunden im Jahr. Empfehlungen zu den Anforderungen an den Hydraulikstrom finden Sie im Betriebs- und Wartungshandbuch Ihrer Maschine.

ANBAUGERÄTE FÜR TRS10 (HCS60 OBEN/HCS60 UNTEN) (Fortsetzung)

Manche Anbaugeräte erfordern einen größeren Hydraulikstrom und eignen sich am besten für Maschinen mit HP2-Stromkreisen und einem Schwenkrotator mit einer Hochvolumen-Drehdurchführung. Prüfen Sie die hydraulischen Funktionen Ihrer Maschine und Ihres Schwenkrotators sowie die Anforderungen Ihres Anbaugeräts, um so eine Übereinstimmung zu gewährleisten.

Laufwerk	Abstützpratzen vorn und hinten				Hinterer Schild			
Kontergewicht	3300 kg (7280 lb)				3300 kg (7280 lb)			
Auslegerausführung	Gerade		Monoblockausleger 4,65 m (15'3")		Gerade		Monoblockausleger 4,65 m (15'3")	
	2,20 m (7'3")	2,50 m (8'2")	2,20 m (7'3")	2,50 m (8'2")	2,20 m (7'3")	2,20 m (7'3")	2,50 m (8'2")	2,50 m (8'2")
Hydraulikhämmer H110 S	✓	✓	✓	✓	✓*	✓*	✓*	✓*
Verdichterplatten CVP75	✓	✓	✓	✓	✓*	✓	✓	✓

ANMERKUNG: Verwenden Sie Hämmer an Schwenkrotatoren weniger als 10 % der jährlichen Betriebsstunden oder höchstens 200 Betriebsstunden im Jahr. Empfehlungen zu den Anforderungen an den Hydraulikstrom finden Sie im Betriebs- und Wartungshandbuch Ihrer Maschine.

Anbaugeräteleitfaden – Australien und Neuseeland

In manchen Regionen sind nicht alle Anbaugeräte erhältlich. Weitere Informationen zu den in Ihrer Region verfügbaren Konfigurationen erhalten Sie bei Ihrem Cat-Händler.

Übereinstimmung

* Nur Arbeitsbereich vorn

Keine Übereinstimmung

ANBAUGERÄTE MIT BOLZENBEFESTIGUNG

Laufwerk		Schild vorne; Abstützpratzen hinten				Abstützpratzen vorne; Schild hinten			
Kontergewicht		3300 kg (7280 lb)				3300 kg (7280 lb)			
Auslegerausführung		Gerade		Monoblockausleger 4,65 m (15'3")		Gerade		Monoblockausleger 4,65 m (15'3")	
Stiellänge		2,20 m (7'3")	2,50 m (8'2")	2,20 m (7'3")	2,50 m (8'2")	2,20 m (7'3")	2,50 m (8'2")	2,20 m (7'3")	2,50 m (8'2")
Hydraulikhämmer	H110 GC	✓	✓	✓	✓	✓	✓	✓	✓
	H110 GC S	✓	✓	✓	✓	✓	✓	✓	✓
	H110 S	✓	✓			✓	✓		
	H115 GC	✓	✓	✓	✓	✓	✓	✓	✓
	H115 GC S	✓	✓	✓	✓	✓	✓	✓	✓
	H115 S	✓	✓			✓	✓		
Abbruch- und Sortiergreifer	G314	✓	✓	✓	✓	✓	✓	✓	✓
Mobile Schrott- und Abbruchscheren	S3015 Fläche Oberseite			✓	✓			✓	✓
Mulcher	HM2615	✓	✓	✓	✓	✓	✓	✓	✓
	HM3013	✓	✓	✓	✓	✓	✓	✓	✓
Verdichterplatten	CVP75	✓	✓	✓	✓	✓	✓	✓	✓

ANBAUGERÄTE MIT BOLZENBEFESTIGUNG (Fortsetzung)

Laufwerk		Abstützpratzen vorn und hinten				Hinterer Schild			
Kontergewicht		3300 kg (7280 lb)				3300 kg (7280 lb)			
Auslegerausführung		Gerade		Monoblockausleger 4,65 m (15'3")		Gerade		Monoblockausleger 4,65 m (15'3")	
Stiellänge		2,20 m (7'3")	2,50 m (8'2")	2,20 m (7'3")	2,50 m (8'2")	2,20 m (7'3")	2,50 m (8'2")	2,20 m (7'3")	2,50 m (8'2")
Hydraulikhämmer	H110 GC	✓	✓	✓	✓	✓	✓	✓	✓
	H110 GC S	✓	✓	✓	✓	✓	✓	✓	✓
	H110 S	✓	✓			✓	✓		
	H115 GC	✓	✓	✓	✓	✓	✓	✓	✓
	H115 GC S	✓	✓	✓	✓	✓	✓	✓	✓
	H115 S	✓	✓			✓	✓		
Abbruch- und Sortiergreifer	G314	✓	✓	✓	✓	✓*	✓*	✓	✓
Mobile Schrott- und Abbruchscheren	S3015 Fläche Oberseite			✓	✓			✓	✓
Mulcher	HM2615	✓	✓	✓	✓	✓	✓	✓	✓
	HM3013	✓	✓	✓	✓	✓	✓	✓	✓
Verdichterplatten	CVP75	✓	✓	✓	✓	✓	✓	✓	✓

(Forts. nächste Seite)

Mobilbagger M314 – Technische Daten

Anbaugeräteleitfaden – Australien und Neuseeland (Forts.)

In manchen Regionen sind nicht alle Anbaugeräte erhältlich. Weitere Informationen zu den in Ihrer Region verfügbaren Konfigurationen erhalten Sie bei Ihrem Cat-Händler.

Übereinstimmung

* Nur Arbeitsbereich vorn

Keine Übereinstimmung

ANBAUGERÄTE FÜR CAT-SCHNELLWECHSLER MIT BOLZENGREIFER

Laufwerk		Schild vorne; Abstützpratzen hinten				Abstützpratzen vorne; Schild hinten			
Kontergewicht		3300 kg (7280 lb)				3300 kg (7280 lb)			
Auslegerausführung		Gerade		Monoblockausleger 4,65 m (15'3")		Gerade		Monoblockausleger 4,65 m (15'3")	
Stiellänge		2,20 m (7'3")	2,50 m (8'2")	2,20 m (7'3")	2,50 m (8'2")	2,20 m (7'3")	2,50 m (8'2")	2,20 m (7'3")	2,50 m (8'2")
Hydraulikhämmer	H110 GC	✓	✓	✓	✓	✓	✓	✓	✓
	H110 GC S	✓	✓	✓	✓	✓	✓	✓	✓
	H110 S	✓	✓			✓	✓		
	H115 GC	✓	✓	✓	✓	✓	✓	✓	✓
	H115 GC S	✓	✓	✓	✓	✓	✓	✓	✓
	H115 S	✓	✓			✓	✓		
Abbruch- und Sortiergreifer	G314			✓	✓			✓	✓
Mobile Schrott- und Abbruchscheren	S3015 Fläche Oberseite			✓	✓			✓	✓
Mulcher	HM2516	✓	✓	✓	✓	✓	✓	✓	✓
	HM3013	✓	✓	✓	✓	✓	✓	✓	✓
Verdichterplatten	CVP75	✓	✓	✓	✓	✓	✓	✓	✓

ANBAUGERÄTE FÜR CAT-SCHNELLWECHSLER MIT BOLZENGREIFER (Fortsetzung)

Laufwerk		Abstützpratzen vorn und hinten				Hinterer Schild			
Kontergewicht		3300 kg (7280 lb)				3300 kg (7280 lb)			
Auslegerausführung		Gerade		Monoblockausleger 4,65 m (15'3")		Gerade		Monoblockausleger 4,65 m (15'3")	
Stiellänge		2,20 m (7'3")	2,50 m (8'2")	2,20 m (7'3")	2,50 m (8'2")	2,20 m (7'3")	2,50 m (8'2")	2,20 m (7'3")	2,50 m (8'2")
Hydraulikhämmer	H110 GC	✓	✓	✓	✓	✓	✓	✓	✓
	H110 GC S	✓	✓	✓	✓	✓	✓	✓	✓
	H110 S	✓	✓			✓	✓		
	H115 GC	✓	✓	✓	✓	✓*		✓	✓
	H115 GC S	✓	✓	✓	✓	✓	✓*	✓	✓
	H115 S	✓	✓			✓	✓		
Abbruch- und Sortiergreifer	G314			✓	✓			✓*	
Mobile Schrott- und Abbruchscheren	S3015 Fläche Oberseite			✓	✓			✓*	
Mulcher	HM2516	✓	✓	✓	✓	✓	✓	✓	✓
	HM3013	✓	✓	✓	✓	✓*		✓	✓
Verdichterplatten	CVP75	✓	✓	✓	✓	✓	✓	✓	✓

(Forts. nächste Seite)

Anbaugeräteleitfaden – Australien und Neuseeland (Forts.)

In manchen Regionen sind nicht alle Anbaugeräte erhältlich. Weitere Informationen zu den in Ihrer Region verfügbaren Konfigurationen erhalten Sie bei Ihrem Cat-Händler.

Übereinstimmung

* Nur Arbeitsbereich vorn

Keine Übereinstimmung

ANBAUGERÄTE FÜR TRS10 (BOLZENBEFESTIGUNG OBEN/S60 UNTEN)

Manche Anbaugeräte erfordern einen größeren Hydraulikstrom und eignen sich am besten für Maschinen mit HP2-Stromkreisen und einem Schwenkrotator mit einer Hochvolumen-Drehdurchführung. Prüfen Sie die hydraulischen Funktionen Ihrer Maschine und Ihres Schwenkrotators sowie die Anforderungen Ihres Anbaugeräts, um so eine Übereinstimmung zu gewährleisten.

Laufwerk		Schild vorne; Abstützpratzen hinten				Abstützpratzen vorne; Schild hinten			
Kontergewicht		3300 kg (7280 lb)				3300 kg (7280 lb)			
Auslegerausführung		Gerade		Monoblockausleger 4,65 m (15'3")		Gerade		Monoblockausleger 4,65 m (15'3")	
Stiellänge		2,20 m (7'3")	2,50 m (8'2")	2,20 m (7'3")	2,50 m (8'2")	2,20 m (7'3")	2,50 m (8'2")	2,20 m (7'3")	2,50 m (8'2")
Hydraulikhämmer	H110 GC S	✓	✓	✓	✓	✓	✓	✓	✓
	H110 S	✓	✓			✓	✓		
Verdichterplatten	CVP75	✓	✓	✓	✓	✓	✓	✓	✓

ANMERKUNG: Verwenden Sie Hämmer an Schwenkrotatoren weniger als 10 % der jährlichen Betriebsstunden oder höchstens 200 Betriebsstunden im Jahr. Empfehlungen zu den Anforderungen an den Hydraulikstrom finden Sie im Betriebs- und Wartungshandbuch Ihrer Maschine.

ANBAUGERÄTE FÜR TRS10 (BOLZENBEFESTIGUNG OBEN/S60 UNTEN) (Fortsetzung)

Manche Anbaugeräte erfordern einen größeren Hydraulikstrom und eignen sich am besten für Maschinen mit HP2-Stromkreisen und einem Schwenkrotator mit einer Hochvolumen-Drehdurchführung. Prüfen Sie die hydraulischen Funktionen Ihrer Maschine und Ihres Schwenkrotators sowie die Anforderungen Ihres Anbaugeräts, um so eine Übereinstimmung zu gewährleisten.

Laufwerk		Abstützpratzen vorn und hinten				Hinterer Schild			
Kontergewicht		3300 kg (7280 lb)				3300 kg (7280 lb)			
Auslegerausführung		Gerade		Monoblockausleger 4,65 m (15'3")		Gerade		Monoblockausleger 4,65 m (15'3")	
Stiellänge		2,20 m (7'3")	2,50 m (8'2")	2,20 m (7'3")	2,50 m (8'2")	2,20 m (7'3")	2,50 m (8'2")	2,20 m (7'3")	2,50 m (8'2")
Hydraulikhämmer	H110 GC S	✓	✓	✓	✓	✓*	✓*	✓	✓
	H110 S	✓	✓			✓	✓*		
Verdichterplatten	CVP75	✓	✓	✓	✓	✓	✓	✓	✓

ANMERKUNG: Verwenden Sie Hämmer an Schwenkrotatoren weniger als 10 % der jährlichen Betriebsstunden oder höchstens 200 Betriebsstunden im Jahr. Empfehlungen zu den Anforderungen an den Hydraulikstrom finden Sie im Betriebs- und Wartungshandbuch Ihrer Maschine.

Mobilbagger M314 – Technische Daten

Anbaugeräte-Zuordnung – Südkorea

In manchen Regionen sind nicht alle Anbaugeräte erhältlich. Weitere Informationen zu den in Ihrer Region verfügbaren Konfigurationen erhalten Sie bei Ihrem Cat-Händler.

Übereinstimmung

ANBAUGERÄTE MIT BOLZENBEFESTIGUNG

Laufwerk		Schild vorne; Abstützpratzen hinten				Abstützpratzen vorne; Schild hinten			
Kontergewicht		3300 kg (7280 lb)				3300 kg (7280 lb)			
Auslegerausführung		Gerade		Monoblockausleger 4,65 m (15'3")		Gerade		Monoblockausleger 4,65 m (15'3")	
Stiellänge		2,20 m (7'3")	2,50 m (8'2")	2,20 m (7'3")	2,50 m (8'2")	2,20 m (7'3")	2,50 m (8'2")	2,20 m (7'3")	2,50 m (8'2")
Hydraulikhämmer	H110 GC	✓	✓	✓	✓	✓	✓	✓	✓
	H110 GC S	✓	✓	✓	✓	✓	✓	✓	✓
	H115 GC	✓	✓	✓	✓	✓	✓	✓	✓
	H115 GC S	✓	✓	✓	✓	✓	✓	✓	✓

ANBAUGERÄTE MIT BOLZENBEFESTIGUNG (Fortsetzung)

Laufwerk		Abstützpratzen vorn und hinten				Hinterer Schild			
Kontergewicht		3300 kg (7280 lb)				3300 kg (7280 lb)			
Auslegerausführung		Gerade		Monoblockausleger 4,65 m (15'3")		Gerade		Monoblockausleger 4,65 m (15'3")	
Stiellänge		2,20 m (7'3")	2,50 m (8'2")	2,20 m (7'3")	2,50 m (8'2")	2,20 m (7'3")	2,50 m (8'2")	2,20 m (7'3")	2,50 m (8'2")
Hydraulikhämmer	H110 GC	✓	✓	✓	✓	✓	✓	✓	✓
	H110 GC S	✓	✓	✓	✓	✓	✓	✓	✓
	H115 GC	✓	✓	✓	✓	✓	✓	✓	✓
	H115 GC S	✓	✓	✓	✓	✓	✓	✓	✓

Mobilbagger M314 – Technische Daten

Traglast – Verstellausleger (5028 mm), Stiel 2200 mm

Alle Werte sind in kg, Arbeitswerkzeug: keins, Löffelzylinder und Löffelumlenkung installiert, Kontergewicht: 3300 kg, Schwerlastfunktion aktiviert.



Last bei maximaler Reichweite (Stielkopf/Löffelbolzen)



Last bei Frontauslage



Last bei Heckauslage



Last bei Seitenauslage



Höhe bis Stielkopfbolzen

Stielhöhe	Laufwerkconfiguration	3000 mm			4500 mm			6000 mm			Höhe bis Stielkopfbolzen			mm
		Front	Heck	Seiten	Front	Heck	Seiten	Front	Heck	Seiten	Front	Heck	Seiten	
7500 mm	Laufwerk: Front leer – Planierschild hinten – freistehend				*3800	*3800	3650				*3700	*3700	3600	4510
	Laufwerk: Front leer – Planierschild hinten – abgestützt				*3800	*3800	*3800				*3700	*3700	*3700	
	Laufwerk: Frontplanierschild – Abstützpratzen hinten – abgestützt				*3800	*3800	*3800				*3700	*3700	*3700	
	Laufwerk: Abstützpratzen vorne – Abstützpratzen hinten – abgestützt				*3800	*3800	*3800				*3700	*3700	*3700	
6000 mm	Laufwerk: Front leer – Planierschild hinten – freistehend				*4750	4100	3750	*3300	2500	2250	*3100	2450	2250	6040
	Laufwerk: Front leer – Planierschild hinten – abgestützt				*4750	*4750	4150	*3300	*3300	2550	*3100	*3100	2500	
	Laufwerk: Frontplanierschild – Abstützpratzen hinten – abgestützt				*4750	*4750	*4750	*3300	*3300	*3300	*3100	*3100	*3100	
	Laufwerk: Abstützpratzen vorne – Abstützpratzen hinten – abgestützt				*4750	*4750	*4750	*3300	*3300	*3300	*3100	*3100	*3100	
4500 mm	Laufwerk: Front leer – Planierschild hinten – freistehend				*5200	3950	3550	3600	2500	2250	2850	1950	1750	6890
	Laufwerk: Front leer – Planierschild hinten – abgestützt				*5200	*5200	4000	3600	*4300	2550	2850	*2850	2000	
	Laufwerk: Frontplanierschild – Abstützpratzen hinten – abgestützt				*5200	*5200	*5200	*4300	*4300	3900	*2850	*2850	*2850	
	Laufwerk: Abstützpratzen vorne – Abstützpratzen hinten – abgestützt				*5200	*5200	*5200	*4300	*4300	*4300	*2850	*2850	*2850	
3000 mm	Laufwerk: Front leer – Planierschild hinten – freistehend				5400	3600	3250	3500	2350	2150	2550	1700	1550	7340
	Laufwerk: Front leer – Planierschild hinten – abgestützt				5400	*6000	3700	3500	*4550	2400	2550	*2850	1750	
	Laufwerk: Frontplanierschild – Abstützpratzen hinten – abgestützt				*6000	*6000	5850	*4550	*4550	3750	*2850	*2850	2750	
	Laufwerk: Abstützpratzen vorne – Abstützpratzen hinten – abgestützt				*6000	*6000	*6000	*4550	*4550	4550	*2850	*2850	*2850	
1500 mm	Laufwerk: Front leer – Planierschild hinten – freistehend				5100	3350	3000	3350	2250	2000	2450	1650	1450	7450
	Laufwerk: Front leer – Planierschild hinten – abgestützt				5100	*6550	3400	3350	*4750	2300	2450	*3000	1650	
	Laufwerk: Frontplanierschild – Abstützpratzen hinten – abgestützt				*6550	*6550	5550	*4750	*4750	3650	*3000	*3000	2650	
	Laufwerk: Abstützpratzen vorne – Abstützpratzen hinten – abgestützt				*6550	*6550	*6550	*4750	*4750	4400	*3000	*3000	*3000	
0 mm	Laufwerk: Front leer – Planierschild hinten – freistehend				4950	3200	2850	3250	2150	1950	2550	1650	1500	7230
	Laufwerk: Front leer – Planierschild hinten – abgestützt				4950	*6350	3250	3250	*4650	2200	2500	*3300	1700	
	Laufwerk: Frontplanierschild – Abstützpratzen hinten – abgestützt				*6350	*6350	5400	*4650	*4650	3550	*3300	*3300	2750	
	Laufwerk: Abstützpratzen vorne – Abstützpratzen hinten – abgestützt				*6350	*6350	*6350	*4650	*4650	4300	*3300	*3300	*3300	
-1500 mm	Laufwerk: Front leer – Planierschild hinten – freistehend	*6850	5950	5200	4950	3150	2850	3250	2150	1950	2850	1900	1700	6670
	Laufwerk: Front leer – Planierschild hinten – abgestützt	*6850	*6850	6050	4900	*5500	3250	3250	*3950	2200	2800	*3150	1900	
	Laufwerk: Frontplanierschild – Abstützpratzen hinten – abgestützt	*6850	*6850	*6850	*5500	*5500	5350	*3950	*3950	3550	*3150	*3150	3050	
	Laufwerk: Abstützpratzen vorne – Abstützpratzen hinten – abgestützt	*6850	*6850	*6850	*5500	*5500	*5500	*3950	*3950	*3950	*3150	*3150	*3150	

*Begrenzt durch die Hydraulikkraft und nicht durch die Kipplast.

Pendelachse muss verriegelt werden. Alle Werte verringern sich um das Gewicht des gesamten Hebezeugs. Alle Hubkapazitäten gemäß ISO 10567:2007 berechnet und festgelegt. Die Nennlasten betragen maximal 87 % der hydraulischen Traglast oder 75 % der Kipplast. Schwerlastfunktion EIN. Die Hubvermögen gelten für eine auf festem, ebenem Grund stehende Maschine. Der Lastpunkt ist die Mittellinie des Löffelzapfen-Befestigungsbolzens am Stiel. Traglast wird mit vollständig herausgezogenem VA-Zylinder berechnet. Der Einsatz von Arbeitsgeräte-Anbringenspunkten zum Umschlagen bzw. Heben von Objekten kann die Hubleistung der Maschine beeinflussen.

Spezifische Produktbeschreibungen sind dem entsprechenden Betriebs- und Wartungshandbuch zu entnehmen.

Mobilbagger M314 – Technische Daten

Hubkapazitäten – Verstellausleger (16'6"), Kran 7'3"

Alle Werte sind in lb, Arbeitswerkzeug: keins, Löffelzylinder und Löffelumlenkung installiert, Kontergewicht: 7280 lb, Schwerlastfunktion aktiviert.

Höhe bis Stielkopfbolzen	Last bei maximaler Reichweite (Stielkopf/Löffelbolzen)	Last bei Frontauslage	Last bei Heckauslage	Last bei Seitenauslage	Hubkapazität (lb)									ft				
					10'	15'	20'	25'	30'	35'	40'	45'	50'					
25'	Laufwerk: Front leer – Planierschild hinten – freistehend																	
	Laufwerk: Front leer – Planierschild hinten – abgestützt																	
	Laufwerk: Frontplanierschild – Abstützpratzen hinten – abgestützt																	
	Laufwerk: Abstützpratzen vorne – Abstützpratzen hinten – abgestützt																	
20'	Laufwerk: Front leer – Planierschild hinten – freistehend																	
	Laufwerk: Front leer – Planierschild hinten – abgestützt																	
	Laufwerk: Frontplanierschild – Abstützpratzen hinten – abgestützt																	
	Laufwerk: Abstützpratzen vorne – Abstützpratzen hinten – abgestützt																	
15'	Laufwerk: Front leer – Planierschild hinten – freistehend																	
	Laufwerk: Front leer – Planierschild hinten – abgestützt																	
	Laufwerk: Frontplanierschild – Abstützpratzen hinten – abgestützt																	
	Laufwerk: Abstützpratzen vorne – Abstützpratzen hinten – abgestützt																	
10'	Laufwerk: Front leer – Planierschild hinten – freistehend																	
	Laufwerk: Front leer – Planierschild hinten – abgestützt																	
	Laufwerk: Frontplanierschild – Abstützpratzen hinten – abgestützt																	
	Laufwerk: Abstützpratzen vorne – Abstützpratzen hinten – abgestützt																	
5'	Laufwerk: Front leer – Planierschild hinten – freistehend																	
	Laufwerk: Front leer – Planierschild hinten – abgestützt																	
	Laufwerk: Frontplanierschild – Abstützpratzen hinten – abgestützt																	
	Laufwerk: Abstützpratzen vorne – Abstützpratzen hinten – abgestützt																	
0'	Laufwerk: Front leer – Planierschild hinten – freistehend																	
	Laufwerk: Front leer – Planierschild hinten – abgestützt																	
	Laufwerk: Frontplanierschild – Abstützpratzen hinten – abgestützt																	
	Laufwerk: Abstützpratzen vorne – Abstützpratzen hinten – abgestützt																	
-5'	Laufwerk: Front leer – Planierschild hinten – freistehend																	
	Laufwerk: Front leer – Planierschild hinten – abgestützt																	
	Laufwerk: Frontplanierschild – Abstützpratzen hinten – abgestützt																	
	Laufwerk: Abstützpratzen vorne – Abstützpratzen hinten – abgestützt																	

*Begrenzt durch die Hydraulikkraft und nicht durch die Kipplast.

Pendelachse muss verriegelt werden. Alle Werte verringern sich um das Gewicht des gesamten Hebezeugs. Alle Hubkapazitäten gemäß ISO 10567:2007 berechnet und festgelegt. Die Nennlasten betragen maximal 87 % der hydraulischen Traglast oder 75 % der Kipplast. Schwerlasthubfunktion EIN. Die Hubvermögen gelten für eine auf festem, ebenem Grund stehende Maschine. Der Lastpunkt ist die Mittellinie des Löffelzapfen-Befestigungsbolzens am Stiel. Traglast wird mit vollständig herausgezogenem VA-Zylinder berechnet. Der Einsatz von Arbeitsgeräte-Anbringungspunkten zum Umschlagen bzw. Heben von Objekten kann die Hubleistung der Maschine beeinflussen.

Spezifische Produktbeschreibungen sind dem entsprechenden Betriebs- und Wartungshandbuch zu entnehmen.

Mobilbagger M314 – Technische Daten

Hubkapazitäten – Verstellausleger (5028 mm), Kran 2500 mm

Alle Werte sind in kg, Arbeitswerkzeug: keins, Löffelzylinder und Löffelumlenkung installiert, Kontergewicht: 3300 kg, Schwerlastfunktion aktiviert.



Last bei maximaler Reichweite (Stielkopf/Löffelbolzen)



Last bei Frontauslage



Last bei Heckauslage



Last bei Seitenauslage



Höhe bis Stielkopfbolzen

Hubhöhe	Laufwerkconfiguration	3000 mm			4500 mm			6000 mm			7500 mm			Höhe bis Stielkopfbolzen			mm
		Front	Heck	Seite	Front	Heck	Seite	Front	Heck	Seite	Front	Heck	Seite	Front	Heck	Seite	
7500 mm	Laufwerk: Front leer – Planierschild hinten – freistehend				*4100	*4100	3750							*3100	*3100	*3100	4990
	Laufwerk: Front leer – Planierschild hinten – abgestützt				*4100	*4100	*4100							*3100	*3100	*3100	
	Laufwerk: Frontplanierschild – Abstützpratzen hinten – abgestützt				*4100	*4100	*4100							*3100	*3100	*3100	
	Laufwerk: Abstützpratzen vorne – Abstützpratzen hinten – abgestützt				*4100	*4100	*4100							*3100	*3100	*3100	
6000 mm	Laufwerk: Front leer – Planierschild hinten – freistehend				*4150	*4150	3800	*3700	2550	2350				*2650	2300	2100	6390
	Laufwerk: Front leer – Planierschild hinten – abgestützt				*4150	*4150	*4150	*3700	*3700	2600				*2650	*2650	2300	
	Laufwerk: Frontplanierschild – Abstützpratzen hinten – abgestützt				*4150	*4150	*4150	*3700	*3700	*3700				*2650	*2650	*2650	
	Laufwerk: Abstützpratzen vorne – Abstützpratzen hinten – abgestützt				*4150	*4150	*4150	*3700	*3700	*3700				*2650	*2650	*2650	
4500 mm	Laufwerk: Front leer – Planierschild hinten – freistehend				*4750	4000	3650	3650	2550	2300				*2500	1850	1650	7200
	Laufwerk: Front leer – Planierschild hinten – abgestützt				*4750	*4750	4050	3650	*4200	2600				*2500	*2500	1850	
	Laufwerk: Frontplanierschild – Abstützpratzen hinten – abgestützt				*4750	*4750	*4750	*4200	*4200	3950				*2500	*2500	*2500	
	Laufwerk: Abstützpratzen vorne – Abstützpratzen hinten – abgestützt				*4750	*4750	*4750	*4200	*4200	*4200				*2500	*2500	*2500	
3000 mm	Laufwerk: Front leer – Planierschild hinten – freistehend				5500	3700	3350	3550	2400	2200	2500	1700	1500	2450	1650	1500	7630
	Laufwerk: Front leer – Planierschild hinten – abgestützt				5500	*5850	3750	3500	*4500	2450	2500	*3200	1700	2400	*2450	1650	
	Laufwerk: Frontplanierschild – Abstützpratzen hinten – abgestützt				*5850	*5850	*5850	*4500	*4500	3800	*3200	*3200	2700	*2450	*2450	*2450	
	Laufwerk: Abstützpratzen vorne – Abstützpratzen hinten – abgestützt				*5850	*5850	*5850	*4500	*4500	*4500	*3200	*3200	*3200	*2450	*2450	*2450	
1500 mm	Laufwerk: Front leer – Planierschild hinten – freistehend				5150	3400	3050	3400	2250	2050	2450	1650	1500	2350	1550	1400	7730
	Laufwerk: Front leer – Planierschild hinten – abgestützt				5150	*6500	3450	3400	*4750	2300	2450	*3700	1650	2300	*2550	1600	
	Laufwerk: Frontplanierschild – Abstützpratzen hinten – abgestützt				*6500	*6500	5600	*4750	*4750	3650	*3700	*3700	2650	*2550	*2550	2500	
	Laufwerk: Abstützpratzen vorne – Abstützpratzen hinten – abgestützt				*6500	*6500	*6500	*4750	*4750	4450	*3700	*3700	3200	*2550	*2550	*2550	
0 mm	Laufwerk: Front leer – Planierschild hinten – freistehend				5000	3250	2900	3300	2150	1950	2400	1600	1450	2400	1600	1450	7530
	Laufwerk: Front leer – Planierschild hinten – abgestützt				4950	*6500	3300	3300	*4700	2250	2400	*3100	1650	2400	*2850	1650	
	Laufwerk: Frontplanierschild – Abstützpratzen hinten – abgestützt				*6500	*6500	5450	*4700	*4700	3550	*3100	*3100	2600	*2850	*2850	2600	
	Laufwerk: Abstützpratzen vorne – Abstützpratzen hinten – abgestützt				*6500	*6500	*6500	*4700	*4700	4350	*3100	*3100	*3100	*2850	*2850	*2850	
-1500 mm	Laufwerk: Front leer – Planierschild hinten – freistehend	*6450	5950	5200	4950	3200	2850	3250	2150	1950				2650	1750	1600	6990
	Laufwerk: Front leer – Planierschild hinten – abgestützt	*6450	*6450	6050	4900	*5750	3250	3250	*4200	2200				2650	*3100	1800	
	Laufwerk: Frontplanierschild – Abstützpratzen hinten – abgestützt	*6450	*6450	*6450	*5750	*5750	5400	*4200	*4200	3550				*3100	*3100	2900	
	Laufwerk: Abstützpratzen vorne – Abstützpratzen hinten – abgestützt	*6450	*6450	*6450	*5750	*5750	*5750	*4200	*4200	*4200				*3100	*3100	*3100	
-3000 mm	Laufwerk: Front leer – Planierschild hinten – freistehend				*4200	3250	2900										
	Laufwerk: Front leer – Planierschild hinten – abgestützt				*4200	*4200	3300										
	Laufwerk: Frontplanierschild – Abstützpratzen hinten – abgestützt				*4200	*4200	*4200										
	Laufwerk: Abstützpratzen vorne – Abstützpratzen hinten – abgestützt				*4200	*4200	*4200										

*Begrenzt durch die Hydraulikkraft und nicht durch die Kipplast.

Pendelachse muss verriegelt werden. Alle Werte verringern sich um das Gewicht des gesamten Hebezeugs. Alle Hubkapazitäten gemäß ISO 10567:2007 berechnet und festgelegt. Die Nennlasten betragen maximal 87 % der hydraulischen Traglast oder 75 % der Kipplast. Schwerlasthubfunktion EIN. Die Hubvermögen gelten für eine auf festem, ebenem Grund stehende Maschine. Der Lastpunkt ist die Mittellinie des Löffelzapfen-Befestigungsbolzens am Stiel. Traglast wird mit vollständig herausgezogenem VA-Zylinder berechnet. Der Einsatz von Arbeitsgeräte-Anbringungspunkten zum Umschlagen bzw. Heben von Objekten kann die Hubleistung der Maschine beeinflussen.

Spezifische Produktbeschreibungen sind dem entsprechenden Betriebs- und Wartungshandbuch zu entnehmen.

Mobilbagger M314 – Technische Daten

Hubkapazitäten – Verstellausleger (16'6"), Kran 8'2"

Alle Werte sind in lb, Arbeitswerkzeug: keins, Löffelzylinder und Löffelumlenkung installiert, Kontergewicht: 7280 lb, Schwerlastfunktion aktiviert.

Hubhöhe	Laufwerkconfiguration	Last bei maximaler Reichweite (Stielkopf/Löffelbolzen)			Last bei Frontauslage			Last bei Heckauslage			Last bei Seitenauslage			Höhe bis Stielkopfbolzen			ft			
		Stielkopf	Löffelbolzen	Stielkopf/Löffelbolzen	Stielkopf	Löffelbolzen	Stielkopf/Löffelbolzen	Stielkopf	Löffelbolzen	Stielkopf/Löffelbolzen	Stielkopf	Löffelbolzen	Stielkopf/Löffelbolzen	Stielkopf	Löffelbolzen	Stielkopf/Löffelbolzen				
25'	Laufwerk: Front leer – Planierschild hinten – freistehend Laufwerk: Front leer – Planierschild hinten – abgestützt Laufwerk: Frontplanierschild – Abstützpratzen hinten – abgestützt Laufwerk: Abstützpratzen vorne – Abstützpratzen hinten – abgestützt				*8500	*8500	8000										*7000	*7000	*7000	15,85
20'	Laufwerk: Front leer – Planierschild hinten – freistehend Laufwerk: Front leer – Planierschild hinten – abgestützt Laufwerk: Frontplanierschild – Abstützpratzen hinten – abgestützt Laufwerk: Abstützpratzen vorne – Abstützpratzen hinten – abgestützt				*9200	9000	8200	*7500	5500	5000							*5900	5100	4700	20,73
15'	Laufwerk: Front leer – Planierschild hinten – freistehend Laufwerk: Front leer – Planierschild hinten – abgestützt Laufwerk: Frontplanierschild – Abstützpratzen hinten – abgestützt Laufwerk: Abstützpratzen vorne – Abstützpratzen hinten – abgestützt				*10.400	8600	7800	7900	5400	5000							*5500	4100	3700	23,52
10'	Laufwerk: Front leer – Planierschild hinten – freistehend Laufwerk: Front leer – Planierschild hinten – abgestützt Laufwerk: Frontplanierschild – Abstützpratzen hinten – abgestützt Laufwerk: Abstützpratzen vorne – Abstützpratzen hinten – abgestützt				11.900	8000	7200	7600	5200	4700	5400	3600	3300	5400	3600	3300	5300	3600	3300	2500
5'	Laufwerk: Front leer – Planierschild hinten – freistehend Laufwerk: Front leer – Planierschild hinten – abgestützt Laufwerk: Frontplanierschild – Abstützpratzen hinten – abgestützt Laufwerk: Abstützpratzen vorne – Abstützpratzen hinten – abgestützt				11.100	7300	6600	7300	4900	4400	5300	3500	3200	5100	3400	3100	5100	3400	3100	25,36
0'	Laufwerk: Front leer – Planierschild hinten – freistehend Laufwerk: Front leer – Planierschild hinten – abgestützt Laufwerk: Frontplanierschild – Abstützpratzen hinten – abgestützt Laufwerk: Abstützpratzen vorne – Abstützpratzen hinten – abgestützt				10.700	7000	6200	7100	4700	4200				5300	3500	3200	5300	3500	3200	24,70
-5'	Laufwerk: Front leer – Planierschild hinten – freistehend Laufwerk: Front leer – Planierschild hinten – abgestützt Laufwerk: Frontplanierschild – Abstützpratzen hinten – abgestützt Laufwerk: Abstützpratzen vorne – Abstützpratzen hinten – abgestützt	*14.800	12.800	11.100	10.600	6900	6100	7000	4600	4200				5900	3900	3500	5900	3900	3500	22,90
-10'	Laufwerk: Front leer – Planierschild hinten – freistehend Laufwerk: Front leer – Planierschild hinten – abgestützt Laufwerk: Frontplanierschild – Abstützpratzen hinten – abgestützt Laufwerk: Abstützpratzen vorne – Abstützpratzen hinten – abgestützt				*9000	7000	6300										*9000	*9000	*9000	

*Begrenzt durch die Hydraulikkraft und nicht durch die Kipplast.





















Pendelachse muss verriegelt werden. Alle Werte verringern sich um das Gewicht des gesamten Hebezeugs. Alle Hubkapazitäten gemäß ISO 10567:2007 berechnet und festgelegt. Die Nennlasten betragen maximal 87 % der hydraulischen Traglast oder 75 % der Kipplast. Schwerlasthubfunktion EIN. Die Hubvermögen gelten für eine auf festem, ebenem Grund stehende Maschine. Der Lastpunkt ist die Mittellinie des Löffelzapfen-Befestigungsbolzens am Stiel. Traglast wird mit vollständig herausgezogenem VA-Zylinder berechnet. Der Einsatz von Arbeitsgeräte-Anbringungspunkten zum Umschlagen bzw. Heben von Objekten kann die Hubleistung der Maschine beeinflussen.

Spezifische Produktbeschreibungen sind dem entsprechenden Betriebs- und Wartungshandbuch zu entnehmen.

Mobilbagger M314 – Technische Daten

Hubkapazitäten – Verstellausleger (5028 mm), Industriekran 2900 mm

Alle Werte sind in kg, Arbeitswerkzeug: keins, Löffelzylinder und Löffelumlenkung installiert, Kontergewicht: 3300 kg, Schwerlastfunktion aktiviert.

 Last bei maximaler Reichweite (Stielkopf/Löffelbolzen)	 Last bei Frontauslage	 Last bei Heckauslage	 Last bei Seitenauslage	 Höhe bis Stielkopfbolzen													mm		
					3000 mm			4500 mm			6000 mm			7500 mm					
	Laufwerkconfiguration																		
7500 mm	Laufwerk: Front leer – Planierschild hinten – freistehend Laufwerk: Front leer – Planierschild hinten – abgestützt Laufwerk: Frontplanierschild – Abstützpratzen hinten – abgestützt Laufwerk: Abstützpratzen vorne – Abstützpratzen hinten – abgestützt				*4200	*4200	4050									*3500	3400	3100	
					*4200	*4200	*4200									*3500	*3500	3450	
					*4200	*4200	*4200									*3500	*3500	*3500	
					*4200	*4200	*4200									*3500	*3500	*3500	5280
6000 mm	Laufwerk: Front leer – Planierschild hinten – freistehend Laufwerk: Front leer – Planierschild hinten – abgestützt Laufwerk: Frontplanierschild – Abstützpratzen hinten – abgestützt Laufwerk: Abstützpratzen vorne – Abstützpratzen hinten – abgestützt				*4150	*4150	4050	3950	2800	2600						*3150	2400	2200	
					*4150	*4150	*4150	3950	*4000	*4000	2850					*3150	*3150	2450	
					*4150	*4150	*4150	*4000	*4000	*4000						*3150	*3150	*3150	
					*4150	*4150	*4150	*4000	*4000	*4000						*3150	*3150	*3150	6620
4500 mm	Laufwerk: Front leer – Planierschild hinten – freistehend Laufwerk: Front leer – Planierschild hinten – abgestützt Laufwerk: Frontplanierschild – Abstützpratzen hinten – abgestützt Laufwerk: Abstützpratzen vorne – Abstützpratzen hinten – abgestützt				*4600	4250	3900	3900	2750	2550						2800	1950	1800	
					*4600	*4600	4350	3900	*4250	2800						2800	*3100	2000	
					*4600	*4600	*4600	*4250	*4250	4200						*3100	*3100	3000	
					*4600	*4600	*4600	*4250	*4250	*4250						*3100	*3100	*3100	7410
3000 mm	Laufwerk: Front leer – Planierschild hinten – freistehend Laufwerk: Front leer – Planierschild hinten – abgestützt Laufwerk: Frontplanierschild – Abstützpratzen hinten – abgestützt Laufwerk: Abstützpratzen vorne – Abstützpratzen hinten – abgestützt				5800	4000	3600	3750	2650	2400	2700	1900	1750	2550	1800	1650	1500		
					*5750	*5800	4050	3750	*4600	2700	*3800	1950	2550	*3200	*3200	2750			
					*5800	*5800	*5800	*4600	*4600	4050	*3800	*3800	2900	*3200	*3200	2750			
					*5800	*5800	*5800	*4600	*4600	*4600	*3800	*3800	3450	*3200	*3200	*3200			7820
1500 mm	Laufwerk: Front leer – Planierschild hinten – freistehend Laufwerk: Front leer – Planierschild hinten – abgestützt Laufwerk: Frontplanierschild – Abstützpratzen hinten – abgestützt Laufwerk: Abstützpratzen vorne – Abstützpratzen hinten – abgestützt				5450	3700	3350	3650	2500	2300	2650	1850	1700	2450	1700	1550			
					*6650	*6650	3750	3600	*4900	2550	2650	3950	1900	2450	*3400	1750			
					*6650	*6650	5900	*4900	*4900	3900	*3950	*3950	2850	*3400	*3400	2650			
					*6650	*6650	*6650	*4900	*4900	4700	*3950	*3950	3400	*3400	*3400	3150			7920
0 mm	Laufwerk: Front leer – Planierschild hinten – freistehend Laufwerk: Front leer – Planierschild hinten – abgestützt Laufwerk: Frontplanierschild – Abstützpratzen hinten – abgestützt Laufwerk: Abstützpratzen vorne – Abstützpratzen hinten – abgestützt				5250	3500	3150	3500	2400	2200	2600	1800	1650	2500	1750	1600			
					*6800	*6800	3550	3500	*5000	2450	2600	*3800	1850	2500	*3650	1750			
					*6800	*6800	5700	*5000	*5000	3800	*3800	*3800	2800	*3650	*3650	2700			
					*6800	*6800	*6800	*5000	*5000	4550	*3800	*3800	3350	*3650	*3650	3200			7720
-1500 mm	Laufwerk: Front leer – Planierschild hinten – freistehend Laufwerk: Front leer – Planierschild hinten – abgestützt Laufwerk: Frontplanierschild – Abstützpratzen hinten – abgestützt Laufwerk: Abstützpratzen vorne – Abstützpratzen hinten – abgestützt	*7350	6200	5450	5200	3400	3100	3450	2350	2150				2750	1850	1700			
		*7350	*7350	6300	5150	*6300	3500	3450	*4650	2400				2700	*3500	1900			
		*7350	*7350	*7350	*6300	*6300	5650	*4650	*4650	3750				*3500	*3500	2950			
		*7350	*7350	*7350	*6300	*6300	*6300	*4650	*4650	4500				*3500	*3500	*3500			7200
-3000 mm	Laufwerk: Front leer – Planierschild hinten – freistehend Laufwerk: Front leer – Planierschild hinten – abgestützt Laufwerk: Frontplanierschild – Abstützpratzen hinten – abgestützt Laufwerk: Abstützpratzen vorne – Abstützpratzen hinten – abgestützt				*5000	3450	3100	3500	2400	2150				*3200	2250	2050			
					*5000	*5000	3500	3500	*3500	2450				*3200	*3200	2300			
					*5000	*5000	*5000	*3500	*3500	*3500				*3200	*3200	*3200			
					*5000	*5000	*5000	*3500	*3500	*3500				*3200	*3200	*3200			6260

*Begrenzt durch die Hydraulikkraft und nicht durch die Kipplast.

Pendelachse muss verriegelt werden. Alle Werte verringern sich um das Gewicht des gesamten Hebezeugs. Alle Hubkapazitäten gemäß ISO 10567:2007 berechnet und festgelegt. Die Nennlasten betragen maximal 87 % der hydraulischen Traglast oder 75 % der Kipplast. Schwerlasthubfunktion EIN. Die Hubvermögen gelten für eine auf festem, ebenem Grund stehende Maschine. Der Lastpunkt ist die Mittellinie des Löffelzapfen-Befestigungsbolzens am Stiel. Traglast wird mit vollständig herausgezogenem VA-Zylinder berechnet. Der Einsatz von Arbeitsgeräte-Anbringungsstellen zum Umschlagen bzw. Heben von Objekten kann die Hubleistung der Maschine beeinflussen.

Spezifische Produktbeschreibungen sind dem entsprechenden Betriebs- und Wartungshandbuch zu entnehmen.

Mobilbagger M314 – Technische Daten

Hubkapazitäten – Verstellausleger (16'6"), Greiferkranstiel 9'6"

Alle Werte sind in lb, Arbeitswerkzeug: keins, Löffelzylinder und Löffelumlenkung installiert, Kontergewicht: 7280 lb, Schwerlastfunktion aktiviert.

Hubhöhe	Laufwerkkonfiguration	Last bei maximaler Reichweite (Stielkopf/Löffelbolzen)			Last bei Frontauslage			Last bei Heckauslage			Last bei Seitenauslage			Höhe bis Stielkopfbolzen			ft
		Stielkopf	Löffelbolzen	Stielkopf	Stielkopf	Löffelbolzen	Stielkopf	Löffelbolzen	Stielkopf	Löffelbolzen	Stielkopf	Löffelbolzen	Stielkopf	Löffelbolzen	Stielkopf	Löffelbolzen	
25'	Laufwerk: Front leer – Planierschild hinten – freistehend Laufwerk: Front leer – Planierschild hinten – abgestützt Laufwerk: Frontplanierschild – Abstützpratzen hinten – abgestützt Laufwerk: Abstützpratzen vorne – Abstützpratzen hinten – abgestützt				*9200	*9200	8700							*7800	7800	7200	16,86
20'	Laufwerk: Front leer – Planierschild hinten – freistehend Laufwerk: Front leer – Planierschild hinten – abgestützt Laufwerk: Frontplanierschild – Abstützpratzen hinten – abgestützt Laufwerk: Abstützpratzen vorne – Abstützpratzen hinten – abgestützt				*9200	*9200	8700	8500	6000	5600				*7000	5300	4900	21,49
15'	Laufwerk: Front leer – Planierschild hinten – freistehend Laufwerk: Front leer – Planierschild hinten – abgestützt Laufwerk: Frontplanierschild – Abstützpratzen hinten – abgestützt Laufwerk: Abstützpratzen vorne – Abstützpratzen hinten – abgestützt				*10.100	9200	8400	8400	5900	5500				6200	4400	4000	24,21
10'	Laufwerk: Front leer – Planierschild hinten – freistehend Laufwerk: Front leer – Planierschild hinten – abgestützt Laufwerk: Frontplanierschild – Abstützpratzen hinten – abgestützt Laufwerk: Abstützpratzen vorne – Abstützpratzen hinten – abgestützt				12.500	8600	7800	8100	5700	5200	5900	4100	3800	5600	3900	3600	25,62
5'	Laufwerk: Front leer – Planierschild hinten – freistehend Laufwerk: Front leer – Planierschild hinten – abgestützt Laufwerk: Frontplanierschild – Abstützpratzen hinten – abgestützt Laufwerk: Abstützpratzen vorne – Abstützpratzen hinten – abgestützt				11.800	8000	7200	7800	5400	4900	5700	4000	3600	5400	3700	3400	25,98
0'	Laufwerk: Front leer – Planierschild hinten – freistehend Laufwerk: Front leer – Planierschild hinten – abgestützt Laufwerk: Frontplanierschild – Abstützpratzen hinten – abgestützt Laufwerk: Abstützpratzen vorne – Abstützpratzen hinten – abgestützt				11.300	7500	6800	7600	5200	4700	5600	3900	3500	5500	3800	3500	25,33
-5'	Laufwerk: Front leer – Planierschild hinten – freistehend Laufwerk: Front leer – Planierschild hinten – abgestützt Laufwerk: Frontplanierschild – Abstützpratzen hinten – abgestützt Laufwerk: Abstützpratzen vorne – Abstützpratzen hinten – abgestützt	*16.700	13.400	11.700	11.200	7400	6700	7500	5100	4600				6000	4100	3800	23,59
-10'	Laufwerk: Front leer – Planierschild hinten – freistehend Laufwerk: Front leer – Planierschild hinten – abgestützt Laufwerk: Frontplanierschild – Abstützpratzen hinten – abgestützt Laufwerk: Abstützpratzen vorne – Abstützpratzen hinten – abgestützt				*10.700	7500	6700	*7300	5100	4700				*7000	5000	4600	20,41

*Begrenzt durch die Hydraulikkraft und nicht durch die Kipplast.

Pendelachse muss verriegelt werden. Alle Werte verringern sich um das Gewicht des gesamten Hebezeugs. Alle Hubkapazitäten gemäß ISO 10567:2007 berechnet und festgelegt. Die Nennlasten betragen maximal 87 % der hydraulischen Traglast oder 75 % der Kipplast. Schwerlasthubfunktion EIN. Die Hubvermögen gelten für eine auf festem, ebenem Grund stehende Maschine. Der Lastpunkt ist die Mittellinie des Löffelzapfen-Befestigungsbolzens am Stiel. Traglast wird mit vollständig herausgezogenem VA-Zylinder berechnet. Der Einsatz von Arbeitsgeräte-Anbringungspunkten zum Umschlagen bzw. Heben von Objekten kann die Hubleistung der Maschine beeinflussen.

Spezifische Produktbeschreibungen sind dem entsprechenden Betriebs- und Wartungshandbuch zu entnehmen.

Mobilbagger M314 – Technische Daten

Traglast – Monoblockausleger (4650 mm), Stiel 2200 mm

Alle Werte sind in kg, Arbeitswerkzeug: keins, Löffelzylinder und Löffelumlenkung installiert, Kontergewicht: 3300 kg, Schwerlastfunktion aktiviert.



Last bei maximaler Reichweite (Stielkopf/Löffelbolzen)



Last bei Frontauslage



Last bei Heckauslage



Last bei Seitenauslage



Höhe bis Stielkopfbolzen

Stielhöhe	Laufwerkconfiguration	3000 mm			4500 mm			6000 mm			Höhe bis Stielkopfbolzen			mm
		Front	Heck	Seite	Front	Heck	Seite	Front	Heck	Seite	Front	Heck	Seite	
6000 mm	Laufwerk: Front leer – Planierschild hinten – freistehend				*4700	4100	3750				*3000	2950	2700	5460
	Laufwerk: Front leer – Planierschild hinten – abgestützt				*4700	*4700	4150				*3000	*3000	*3000	
	Laufwerk: Frontplanierschild – Abstützpratzen hinten – abgestützt				*4700	*4700	*4700				*3000	*3000	*3000	
	Laufwerk: Abstützpratzen vorne – Abstützpratzen hinten – abgestützt				*4700	*4700	*4700				*3000	*3000	*3000	
4500 mm	Laufwerk: Front leer – Planierschild hinten – freistehend				*5200	4000	3650	3650	2500	2300	*2800	2250	2050	6400
	Laufwerk: Front leer – Planierschild hinten – abgestützt				*5200	*5200	4050	3600	*4300	2550	*2800	*2800	2300	
	Laufwerk: Frontplanierschild – Abstützpratzen hinten – abgestützt				*5200	*5200	*5200	*4300	*4300	3900	*2800	*2800	*2800	
	Laufwerk: Abstützpratzen vorne – Abstützpratzen hinten – abgestützt				*5200	*5200	*5200	*4300	*4300	*4300	*2800	*2800	*2800	
3000 mm	Laufwerk: Front leer – Planierschild hinten – freistehend				5500	3750	3400	3550	2450	2200	*2800	1950	1800	6870
	Laufwerk: Front leer – Planierschild hinten – abgestützt				5500	*6000	3800	3550	*4700	2500	*2800	*2800	2000	
	Laufwerk: Frontplanierschild – Abstützpratzen hinten – abgestützt				*6000	*6000	5950	*4700	*4700	3800	*2800	*2800	*2800	
	Laufwerk: Abstützpratzen vorne – Abstützpratzen hinten – abgestützt				*6000	*6000	*6000	*4700	*4700	4600	*2800	*2800	*2800	
1500 mm	Laufwerk: Front leer – Planierschild hinten – freistehend				5250	3500	3150	3450	2300	2100	2750	1850	1700	6990
	Laufwerk: Front leer – Planierschild hinten – abgestützt				5200	*6650	3550	3400	*4900	2350	2700	*3000	1900	
	Laufwerk: Frontplanierschild – Abstützpratzen hinten – abgestützt				*6650	*6650	5700	*4900	*4900	3700	*3000	*3000	2950	
	Laufwerk: Abstützpratzen vorne – Abstützpratzen hinten – abgestützt				*6650	*6650	*6650	*4900	*4900	4450	*3000	*3000	*3000	
0 mm	Laufwerk: Front leer – Planierschild hinten – freistehend	*5300	*5300	*5300	5050	3350	3000	3350	2250	2050	2850	1900	1750	6760
	Laufwerk: Front leer – Planierschild hinten – abgestützt	*5300	*5300	*5300	5050	*6600	3400	3350	*4750	2300	2800	*3450	1950	
	Laufwerk: Frontplanierschild – Abstützpratzen hinten – abgestützt	*5300	*5300	*5300	*6600	*6600	5500	*4750	*4750	3600	*3450	*3450	3050	
	Laufwerk: Abstützpratzen vorne – Abstützpratzen hinten – abgestützt	*5300	*5300	*5300	*6600	*6600	*6600	*4750	*4750	4350	*3450	*3450	*3450	
-1500 mm	Laufwerk: Front leer – Planierschild hinten – freistehend	*7900	6150	5350	5050	3300	2950	3350	2250	2050	3250	2150	1950	6150
	Laufwerk: Front leer – Planierschild hinten – abgestützt	*7900	*7900	6200	5000	*5750	3350	3300	*3900	2300	3200	*3650	2200	
	Laufwerk: Frontplanierschild – Abstützpratzen hinten – abgestützt	*7900	*7900	*7900	*5750	*5750	5450	*3900	*3900	3600	*3650	*3650	3500	
	Laufwerk: Abstützpratzen vorne – Abstützpratzen hinten – abgestützt	*7900	*7900	*7900	*5750	*5750	*5750	*3900	*3900	*3900	*3650	*3650	*3650	
-3000 mm	Laufwerk: Front leer – Planierschild hinten – freistehend	*5100	*5100	*5100	*3700	3400	3050				*2900	*2900	2650	5010
	Laufwerk: Front leer – Planierschild hinten – abgestützt	*5100	*5100	*5100	*3700	*3700	3450				*2900	*2900	*2900	
	Laufwerk: Frontplanierschild – Abstützpratzen hinten – abgestützt	*5100	*5100	*5100	*3700	*3700	*3700				*2900	*2900	*2900	
	Laufwerk: Abstützpratzen vorne – Abstützpratzen hinten – abgestützt	*5100	*5100	*5100	*3700	*3700	*3700				*2900	*2900	*2900	

*Begrenzt durch die Hydraulikkraft und nicht durch die Kipplast.

Pendelachse muss verriegelt werden. Alle Werte verringern sich um das Gewicht des gesamten Hebezeugs. Alle Hubkapazitäten gemäß ISO 10567:2007 berechnet und festgelegt. Die Nennlasten betragen maximal 87 % der hydraulischen Traglast oder 75 % der Kipplast. Schwerlasthubfunktion EIN. Die Hubvermögen gelten für eine auf festem, ebenem Grund stehende Maschine. Der Lastpunkt ist die Mittellinie des Löffelzapfen-Befestigungsbolzens am Stiel. Der Einsatz von Arbeitsgeräte-Anbringungspunkten zum Umschlagen bzw. Heben von Objekten kann die Hubleistung der Maschine beeinflussen.

Spezifische Produktbeschreibungen sind dem entsprechenden Betriebs- und Wartungshandbuch zu entnehmen.

Mobilbagger M314 – Technische Daten

Hubkapazitäten – Monoblockausleger (15'3"), Stiel 7'3"

Alle Werte sind in lb, Arbeitswerkzeug: keins, Löffelzylinder und Löffelumlenkung installiert, Kontergewicht: 7280 lb, Schwerlastfunktion aktiviert.



Last bei maximaler Reichweite (Stielkopf/Löffelbolzen)



Last bei Frontauslage



Last bei Heckauslage



Last bei Seitenauslage



Höhe bis Stielkopfbolzen

Stielhöhe	Laufwerkconfiguration	10'			15'			20'			Höhe bis Stielkopfbolzen			ft
		Front	Heck	Seite	Front	Heck	Seite	Front	Heck	Seite	Front	Heck	Seite	
20'	Laufwerk: Front leer – Planierschild hinten – freistehend				*10.200	8800	8000				*6700	6700	6100	17,62
	Laufwerk: Front leer – Planierschild hinten – abgestützt				*10.200	*10.200	8900				*6700	*6700	*6700	
	Laufwerk: Frontplanierschild – Abstützpratzen hinten – abgestützt				*10.200	*10.200	*10.200				*6700	*6700	*6700	
	Laufwerk: Abstützpratzen vorne – Abstützpratzen hinten – abgestützt				*10.200	*10.200	*10.200				*6700	*6700	*6700	
15'	Laufwerk: Front leer – Planierschild hinten – freistehend				*11.300	8600	7800	7800	5400	4900	*6200	5000	4600	20,87
	Laufwerk: Front leer – Planierschild hinten – abgestützt				*11.300	*11.300	8700	7800	*8700	5500	*6200	*6200	5100	
	Laufwerk: Frontplanierschild – Abstützpratzen hinten – abgestützt				*11.300	*11.300	*11.300	*8700	*8700	8400	*6200	*6200	*6200	
	Laufwerk: Abstützpratzen vorne – Abstützpratzen hinten – abgestützt				*11.300	*11.300	*11.300	*8700	*8700	*8700	*6200	*6200	*6200	
10'	Laufwerk: Front leer – Planierschild hinten – freistehend				11.900	8100	7300	7600	5200	4800	*6200	4300	3900	21,54
	Laufwerk: Front leer – Planierschild hinten – abgestützt				11.800	*13.000	8200	7600	*10.200	5300	*6200	*6200	4400	
	Laufwerk: Frontplanierschild – Abstützpratzen hinten – abgestützt				*13.000	*13.000	12.800	*10.200	*10.200	8200	*6200	*6200	*6200	
	Laufwerk: Abstützpratzen vorne – Abstützpratzen hinten – abgestützt				*13.000	*13.000	*13.000	*10.200	*10.200	9900	*6200	*6200	*6200	
5'	Laufwerk: Front leer – Planierschild hinten – freistehend				11.300	7500	6800	7400	5000	4600	6000	4100	3700	22,93
	Laufwerk: Front leer – Planierschild hinten – abgestützt				11.200	*14.400	7700	7400	*10.600	5100	6000	*6600	4200	
	Laufwerk: Frontplanierschild – Abstützpratzen hinten – abgestützt				*14.400	*14.400	12.200	*10.600	*10.600	8000	*6600	*6600	6500	
	Laufwerk: Abstützpratzen vorne – Abstützpratzen hinten – abgestützt				*14.400	*14.400	*14.400	*10.600	*10.600	9600	*6600	*6600	*6600	
0'	Laufwerk: Front leer – Planierschild hinten – freistehend	*12.200	*12.200	11.500	10.900	7200	6500	7200	4800	4400	6200	4200	3800	22,18
	Laufwerk: Front leer – Planierschild hinten – abgestützt	*12.200	*12.200	*12.200	10.900	*14.400	7300	7200	*10.300	5000	6200	*7600	4300	
	Laufwerk: Frontplanierschild – Abstützpratzen hinten – abgestützt	*12.200	*12.200	*12.200	*14.400	*14.400	11.900	*10.300	*10.300	7800	*7600	*7600	6700	
	Laufwerk: Abstützpratzen vorne – Abstützpratzen hinten – abgestützt	*12.200	*12.200	*12.200	*14.400	*14.400	*14.400	*10.300	*10.300	9400	*7600	*7600	*7600	
-5'	Laufwerk: Front leer – Planierschild hinten – freistehend	*17.200	13.200	11.500	10.800	7100	6400	7200	4800	4400	7100	4800	4400	20,14
	Laufwerk: Front leer – Planierschild hinten – abgestützt	*17.200	*17.200	13.300	10.800	*12.400	7300	7200	*8200	4900	7100	*8100	4900	
	Laufwerk: Frontplanierschild – Abstützpratzen hinten – abgestützt	*17.200	*17.200	*17.200	*12.400	*12.400	11.800	*8200	*8200	7800	*8100	*8100	7700	
	Laufwerk: Abstützpratzen vorne – Abstützpratzen hinten – abgestützt	*17.200	*17.200	*17.200	*12.400	*12.400	*12.400	*8200	*8200	*8200	*8100	*8100	*8100	
-10'	Laufwerk: Front leer – Planierschild hinten – freistehend	*10.900	*10.900	*10.900	*7700	7300	6600				*6300	*6300	6000	16,27
	Laufwerk: Front leer – Planierschild hinten – abgestützt	*10.900	*10.900	*10.900	*7700	*7700	7500				*6300	*6300	*6300	
	Laufwerk: Frontplanierschild – Abstützpratzen hinten – abgestützt	*10.900	*10.900	*10.900	*7700	*7700	*7700				*6300	*6300	*6300	
	Laufwerk: Abstützpratzen vorne – Abstützpratzen hinten – abgestützt	*10.900	*10.900	*10.900	*7700	*7700	*7700				*6300	*6300	*6300	

*Begrenzt durch die Hydraulikkraft und nicht durch die Kipplast.

Pendelachse muss verriegelt werden. Alle Werte verringern sich um das Gewicht des gesamten Hebezeugs. Alle Hubkapazitäten gemäß ISO 10567:2007 berechnet und festgelegt. Die Nennlasten betragen maximal 87 % der hydraulischen Traglast oder 75 % der Kipplast. Schwerlasthubfunktion EIN. Die Hubvermögen gelten für eine auf festem, ebenem Grund stehende Maschine. Der Lastpunkt ist die Mittellinie des Löffelzapfen-Befestigungsbolzens am Stiel. Der Einsatz von Arbeitsgeräte-Anbringungspunkten zum Umschlagen bzw. Heben von Objekten kann die Hubleistung der Maschine beeinflussen.

Spezifische Produktbeschreibungen sind dem entsprechenden Betriebs- und Wartungshandbuch zu entnehmen.

Mobilbagger M314 – Technische Daten

Hubkapazitäten – Monoblockausleger (4650 mm), Stiel 2500 mm

Alle Werte sind in kg, Arbeitswerkzeug: keins, Löffelzylinder und Löffelumlenkung installiert, Kontergewicht: 3300 kg, Schwerlastfunktion aktiviert.

Stielhöhe	Laufwerkconfiguration	Last bei maximaler Reichweite (Stielkopf/Löffelbolzen)			Last bei Frontauslage			Last bei Heckauslage			Last bei Seitenauslage			Höhe bis Stielkopfbolzen	mm	
		3000 mm	4500 mm	6000 mm	3000 mm	4500 mm	6000 mm	3000 mm	4500 mm	6000 mm	3000 mm	4500 mm	6000 mm			
7500 mm	Laufwerk: Front leer – Planierschild hinten – freistehend												*3100	*3100	*3100	4210
	Laufwerk: Front leer – Planierschild hinten – abgestützt												*3100	*3100	*3100	
	Laufwerk: Frontplanierschild – Abstützpratzen hinten – abgestützt												*3100	*3100	*3100	
	Laufwerk: Abstützpratzen vorne – Abstützpratzen hinten – abgestützt												*3100	*3100	*3100	
6000 mm	Laufwerk: Front leer – Planierschild hinten – freistehend												*2600	*2600	2450	5820
	Laufwerk: Front leer – Planierschild hinten – abgestützt												*2600	*2600	*2600	
	Laufwerk: Frontplanierschild – Abstützpratzen hinten – abgestützt												*2600	*2600	*2600	
	Laufwerk: Abstützpratzen vorne – Abstützpratzen hinten – abgestützt												*2600	*2600	*2600	
4500 mm	Laufwerk: Front leer – Planierschild hinten – freistehend				*4750	4050	3700	3700	2550	2350			*2450	2100	1950	6700
	Laufwerk: Front leer – Planierschild hinten – abgestützt				*4750	*4750	4100	3650	*4100	2600			*2450	*2450	2150	
	Laufwerk: Frontplanierschild – Abstützpratzen hinten – abgestützt				*4750	*4750	*4750	*4100	*4100	3950			*2450	*2450	*2450	
	Laufwerk: Abstützpratzen vorne – Abstützpratzen hinten – abgestützt				*4750	*4750	*4750	*4100	*4100	*4100			*2450	*2450	*2450	
3000 mm	Laufwerk: Front leer – Planierschild hinten – freistehend	*8800	7100	6300	5600	3800	3450	3600	2450	2250			*2450	1850	1700	7160
	Laufwerk: Front leer – Planierschild hinten – abgestützt	*8800	*8800	7200	5550	*5800	3850	3550	*4600	2500			*2450	*2450	1900	
	Laufwerk: Frontplanierschild – Abstützpratzen hinten – abgestützt	*8800	*8800	*8800	*5800	*5800	*5800	*4600	*4600	3850			*2450	*2450	*2450	
	Laufwerk: Abstützpratzen vorne – Abstützpratzen hinten – abgestützt	*8800	*8800	*8800	*5800	*5800	*5800	*4600	*4600	*4600			*2450	*2450	*2450	
1500 mm	Laufwerk: Front leer – Planierschild hinten – freistehend				5300	3550	3200	3450	2350	2150			*2600	1750	1600	7270
	Laufwerk: Front leer – Planierschild hinten – abgestützt				5300	*6600	3600	3450	*4850	2400			2600	*2600	1800	
	Laufwerk: Frontplanierschild – Abstützpratzen hinten – abgestützt				*6600	*6600	5750	*4850	*4850	3750			*2600	*2600	*2600	
	Laufwerk: Abstützpratzen vorne – Abstützpratzen hinten – abgestützt				*6600	*6600	*6600	*4850	*4850	4500			*2600	*2600	*2600	
0 mm	Laufwerk: Front leer – Planierschild hinten – freistehend	*5550	*5550	5350	5100	3350	3050	3350	2250	2050			2700	1800	1650	7050
	Laufwerk: Front leer – Planierschild hinten – abgestützt	*5550	*5550	*5550	5100	*6700	3450	3350	*4850	2300			2650	*2950	1850	
	Laufwerk: Frontplanierschild – Abstützpratzen hinten – abgestützt	*5550	*5550	*5550	*6700	*6700	5550	*4850	*4850	3650			*2950	*2950	2900	
	Laufwerk: Abstützpratzen vorne – Abstützpratzen hinten – abgestützt	*5550	*5550	*5550	*6700	*6700	*6700	*4850	*4850	4400			*2950	*2950	*2950	
-1500 mm	Laufwerk: Front leer – Planierschild hinten – freistehend	*8550	6150	5350	5050	3300	3000	3350	2250	2050			3000	2050	1850	6470
	Laufwerk: Front leer – Planierschild hinten – abgestützt	*8550	*8550	6200	5050	*6000	3400	3300	*4200	2300			3000	*3600	2100	
	Laufwerk: Frontplanierschild – Abstützpratzen hinten – abgestützt	*8550	*8550	*8550	*6000	*6000	5500	*4200	*4200	3600			*3600	*3600	3250	
	Laufwerk: Abstützpratzen vorne – Abstützpratzen hinten – abgestützt	*8550	*8550	*8550	*6000	*6000	*6000	*4200	*4200	*4200			*3600	*3600	*3600	
-3000 mm	Laufwerk: Front leer – Planierschild hinten – freistehend	*5900	*5900	5500	*4250	3350	3050						*3050	2650	2400	5400
	Laufwerk: Front leer – Planierschild hinten – abgestützt	*5900	*5900	*5900	*4250	*4250	3450						*3050	*3050	2700	
	Laufwerk: Frontplanierschild – Abstützpratzen hinten – abgestützt	*5900	*5900	*5900	*4250	*4250	*4250						*3050	*3050	*3050	
	Laufwerk: Abstützpratzen vorne – Abstützpratzen hinten – abgestützt	*5900	*5900	*5900	*4250	*4250	*4250						*3050	*3050	*3050	

*Begrenzt durch die Hydraulikkraft und nicht durch die Kipplast.

Pendelachse muss verriegelt werden. Alle Werte verringern sich um das Gewicht des gesamten Hebezeugs. Alle Hubkapazitäten gemäß ISO 10567:2007 berechnet und festgelegt. Die Nennlasten betragen maximal 87 % der hydraulischen Traglast oder 75 % der Kipplast. Schwerlasthubfunktion EIN. Die Hubvermögen gelten für eine auf festem, ebenem Grund stehende Maschine. Der Lastpunkt ist die Mittellinie des Löffelzapfen-Befestigungsbolzens am Stiel. Der Einsatz von Arbeitsgeräte-Anbringungsstellen zum Umschlagen bzw. Heben von Objekten kann die Hubleistung der Maschine beeinflussen.

Spezifische Produktbeschreibungen sind dem entsprechenden Betriebs- und Wartungshandbuch zu entnehmen.

Mobilbagger M314 – Technische Daten

Hubkapazitäten – Monoblockausleger (15'3"), Stiel 8'2"

Alle Werte sind in lb, Arbeitswerkzeug: keins, Löffelzylinder und Löffelumlenkung installiert, Kontergewicht: 7280 lb, Schwerlastfunktion aktiviert.

Stielhöhe	Laufwerkconfiguration	Last bei maximaler Reichweite (Stielkopf/Löffelbolzen)			Last bei Frontauslage			Last bei Heckauslage			Last bei Seitenauslage			Höhe bis Stielkopfbolzen	ft
		Stielkopf	Löffelbolzen	Stielkopf/Löffelbolzen	Stielkopf	Löffelbolzen	Stielkopf/Löffelbolzen	Stielkopf	Löffelbolzen	Stielkopf/Löffelbolzen	Stielkopf	Löffelbolzen	Stielkopf/Löffelbolzen		
20'	Laufwerk: Front leer – Planierschild hinten – freistehend												*5700	*5700	5600
	Laufwerk: Front leer – Planierschild hinten – abgestützt												*5700	*5700	*5700
	Laufwerk: Frontplanierschild – Abstützpratzen hinten – abgestützt												*5700	*5700	*5700
	Laufwerk: Abstützpratzen vorne – Abstützpratzen hinten – abgestützt												*5700	*5700	*5700
15'	Laufwerk: Front leer – Planierschild hinten – freistehend				*10.300	8700	8000	7900	5500	5000			*5400	4700	4300
	Laufwerk: Front leer – Planierschild hinten – abgestützt				*10.300	*10.300	8900	7900	*8700	5600			*5400	*5400	4800
	Laufwerk: Frontplanierschild – Abstützpratzen hinten – abgestützt				*10.300	*10.300	*10.300	*8700	*8700	8500			*5400	*5400	*5400
	Laufwerk: Abstützpratzen vorne – Abstützpratzen hinten – abgestützt				*10.300	*10.300	*10.300	*8700	*8700	*8700			*5400	*5400	*5400
10'	Laufwerk: Front leer – Planierschild hinten – freistehend	*18.900	15.400	15.400	12.000	8200	7500	7700	5300	4900			*5400	4100	3700
	Laufwerk: Front leer – Planierschild hinten – abgestützt	*18.900	*18.900	15.500	12.000	*12.600	8400	7700	*10.000	5400			*5400	*5400	4200
	Laufwerk: Frontplanierschild – Abstützpratzen hinten – abgestützt	*18.900	*18.900	*18.900	*12.600	*12.600	*12.600	*10.000	*10.000	8300			*5400	*5400	*5400
	Laufwerk: Abstützpratzen vorne – Abstützpratzen hinten – abgestützt	*18.900	*18.900	*18.900	*12.600	*12.600	*12.600	*10.000	*10.000	9900			*5400	*5400	*5400
5'	Laufwerk: Front leer – Planierschild hinten – freistehend	*11.100	*11.100	*11.100	11.400	7600	6900	7500	5100	4600			*5700	3900	3500
	Laufwerk: Front leer – Planierschild hinten – abgestützt	*11.100	*11.100	*11.100	11.400	*14.300	7800	7400	*10.500	5200			*5700	*5700	4000
	Laufwerk: Frontplanierschild – Abstützpratzen hinten – abgestützt	*11.100	*11.100	*11.100	*14.300	*14.300	12.400	*10.500	*10.500	8000			*5700	*5700	*5700
	Laufwerk: Abstützpratzen vorne – Abstützpratzen hinten – abgestützt	*11.100	*11.100	*11.100	*14.300	*14.300	*14.300	*10.500	*10.500	9700			*5700	*5700	*5700
0'	Laufwerk: Front leer – Planierschild hinten – freistehend	*12.800	*12.800	11.600	11.000	7300	6500	7300	4900	4400			5900	4000	3600
	Laufwerk: Front leer – Planierschild hinten – abgestützt	*12.800	*12.800	*12.800	11.000	*14.500	7400	7200	*10.500	5000			5900	*6500	4100
	Laufwerk: Frontplanierschild – Abstützpratzen hinten – abgestützt	*12.800	*12.800	*12.800	*14.500	*14.500	11.900	*10.500	*10.500	7800			*6500	*6500	6400
	Laufwerk: Abstützpratzen vorne – Abstützpratzen hinten – abgestützt	*12.800	*12.800	*12.800	*14.500	*14.500	*14.500	*10.500	*10.500	9500			*6500	*6500	*6500
-5'	Laufwerk: Front leer – Planierschild hinten – freistehend	*18.600	13.200	11.600	10.900	7100	6400	7200	4800	4400			6700	4500	4100
	Laufwerk: Front leer – Planierschild hinten – abgestützt	*18.600	*18.600	13.400	10.800	*13.000	7300	7200	*9000	4900			6600	*7900	4600
	Laufwerk: Frontplanierschild – Abstützpratzen hinten – abgestützt	*18.600	*18.600	*18.600	*13.000	*13.000	11.800	*9000	*9000	7800			*7900	*7900	7200
	Laufwerk: Abstützpratzen vorne – Abstützpratzen hinten – abgestützt	*18.600	*18.600	*18.600	*13.000	*13.000	*13.000	*9000	*9000	*9000			*7900	*7900	*7900
-10'	Laufwerk: Front leer – Planierschild hinten – freistehend	*12.700	*12.700	11.800	*9000	7300	6600						*6600	5900	5300
	Laufwerk: Front leer – Planierschild hinten – abgestützt	*12.700	*12.700	*12.700	*9000	*9000	7400						*6600	*6600	6000
	Laufwerk: Frontplanierschild – Abstützpratzen hinten – abgestützt	*12.700	*12.700	*12.700	*9000	*9000	*9000						*6600	*6600	*6600
	Laufwerk: Abstützpratzen vorne – Abstützpratzen hinten – abgestützt	*12.700	*12.700	*12.700	*9000	*9000	*9000						*6600	*6600	*6600

*Begrenzt durch die Hydraulikkraft und nicht durch die Kipplast.

















Pendelachse muss verriegelt werden. Alle Werte verringern sich um das Gewicht des gesamten Hebezeugs. Alle Hubkapazitäten gemäß ISO 10567:2007 berechnet und festgelegt. Die Nennlasten betragen maximal 87 % der hydraulischen Traglast oder 75 % der Kipplast. Schwerlasthubfunktion EIN. Die Hubvermögen gelten für eine auf festem, ebenem Grund stehende Maschine. Der Lastpunkt ist die Mittellinie des Löffelzapfen-Befestigungsbolzens am Stiel. Der Einsatz von Arbeitsgeräte-Anbringungspunkten zum Umschlagen bzw. Heben von Objekten kann die Hubleistung der Maschine beeinflussen.

Spezifische Produktbeschreibungen sind dem entsprechenden Betriebs- und Wartungshandbuch zu entnehmen.

Mobilbagger M314 – Technische Daten

Hubkapazitäten – Monoblockausleger (4650 mm), Greiferkranstiel 2900 mm

Alle Werte sind in kg, Arbeitswerkzeug: keins, Löffelzylinder und Löffelumlenkung installiert, Kontergewicht: 3300 kg, Schwerlastfunktion aktiviert.

 Last bei maximaler Reichweite (Stielkopf/Löffelbolzen)	 Last bei Frontauslage	 Last bei Heckauslage	 Last bei Seitenauslage	 Höhe bis Stielkopfbolzen	3000 mm			4500 mm			6000 mm			 mm									
																							
6000 mm	Laufwerk: Front leer – Planierschild hinten – freistehend													*3150	2800	2600	6000						
	Laufwerk: Front leer – Planierschild hinten – abgestützt													*3150	*3150	2850							
	Laufwerk: Frontplanierschild – Abstützpratzen hinten – abgestützt													*3150	*3150	*3150							
	Laufwerk: Abstützpratzen vorne – Abstützpratzen hinten – abgestützt													*3150	*3150	*3150							
4500 mm	Laufwerk: Front leer – Planierschild hinten – freistehend										3900	2800	2550	*3100	2250	2100	6860						
	Laufwerk: Front leer – Planierschild hinten – abgestützt										3900	*4300	2850	*3100	*3100	2300							
	Laufwerk: Frontplanierschild – Abstützpratzen hinten – abgestützt										*4300	*4300	4200	*3100	*3100	*3100							
	Laufwerk: Abstützpratzen vorne – Abstützpratzen hinten – abgestützt										*4300	*4300	*4300	*3100	*3100	*3100							
3000 mm	Laufwerk: Front leer – Planierschild hinten – freistehend										*8250	7550	6750	*5750	4050	3700	7310						
	Laufwerk: Front leer – Planierschild hinten – abgestützt										*8250	*8250	7650	*5750	*5750	4150							
	Laufwerk: Frontplanierschild – Abstützpratzen hinten – abgestützt										*8250	*8250	*8250	*5750	*5750	*5750							
	Laufwerk: Abstützpratzen vorne – Abstützpratzen hinten – abgestützt										*8250	*8250	*8250	*5750	*5750	*5750							
1500 mm	Laufwerk: Front leer – Planierschild hinten – freistehend										5600	3800	3450	3700	2550	2350	2750	1900	1750	7420			
	Laufwerk: Front leer – Planierschild hinten – abgestützt										5550	*6650	3900	3650	*5000	2650	2700	*3450	1950				
	Laufwerk: Frontplanierschild – Abstützpratzen hinten – abgestützt										*6650	*6650	6000	*5000	*5000	3950	*3450	*3450	2950				
	Laufwerk: Abstützpratzen vorne – Abstützpratzen hinten – abgestützt										*6650	*6650	*6650	*5000	*5000	4700	*3450	*3450	3450				
0 mm	Laufwerk: Front leer – Planierschild hinten – freistehend										*7300	6450	5700	5350	3650	3300	3600	2500	2250	2800	1950	1800	7200
	Laufwerk: Front leer – Planierschild hinten – abgestützt										*7300	*7300	6550	5350	*7000	3700	3550	*5100	2550	2800	*4000	2000	
	Laufwerk: Frontplanierschild – Abstützpratzen hinten – abgestützt										*7300	*7300	*7300	*7000	*7000	5800	*5100	*5100	3850	*4000	*4000	3000	
	Laufwerk: Abstützpratzen vorne – Abstützpratzen hinten – abgestützt										*7300	*7300	*7300	*7000	*7000	*7000	*5100	*5100	4600	*4000	*4000	3550	
-1500 mm	Laufwerk: Front leer – Planierschild hinten – freistehend										*9550	6400	5650	5300	3550	3200	3550	2450	2250	3100	2150	1950	6630
	Laufwerk: Front leer – Planierschild hinten – abgestützt										*9550	*9550	6500	5250	*6550	3600	3500	*4700	2500	3100	*4050	2200	
	Laufwerk: Frontplanierschild – Abstützpratzen hinten – abgestützt										*9550	*9550	*9550	*6550	*6550	5700	*4700	*4700	3800	*4050	*4050	3300	
	Laufwerk: Abstützpratzen vorne – Abstützpratzen hinten – abgestützt										*9550	*9550	*9550	*6550	*6550	*6550	*4700	*4700	4550	*4050	*4050	3950	
-3000 mm	Laufwerk: Front leer – Planierschild hinten – freistehend										*7200	6500	5700	*5150	3550	3250				*3800	2700	2450	5600
	Laufwerk: Front leer – Planierschild hinten – abgestützt										*7200	*7200	6550	*5150	*5150	3650				*3800	*3800	2750	
	Laufwerk: Frontplanierschild – Abstützpratzen hinten – abgestützt										*7200	*7200	*7200	*5150	*5150	*5150				*3800	*3800	*3800	
	Laufwerk: Abstützpratzen vorne – Abstützpratzen hinten – abgestützt										*7200	*7200	*7200	*5150	*5150	*5150				*3800	*3800	*3800	

*Begrenzt durch die Hydraulikkraft und nicht durch die Kipplast.

Pendelachse muss verriegelt werden. Alle Werte verringern sich um das Gewicht des gesamten Hebezeugs. Alle Hubkapazitäten gemäß ISO 10567:2007 berechnet und festgelegt. Die Nennlasten betragen maximal 87 % der hydraulischen Traglast oder 75 % der Kipplast. Schwerlasthubfunktion EIN. Die Hubvermögen gelten für eine auf festem, ebenem Grund stehende Maschine. Der Lastpunkt ist die Mittellinie des Löffelzapfen-Befestigungsbolzens am Stiel. Der Einsatz von Arbeitsgeräte-Anbringungspunkten zum Umschlagen bzw. Heben von Objekten kann die Hubleistung der Maschine beeinflussen.

Spezifische Produktbeschreibungen sind dem entsprechenden Betriebs- und Wartungshandbuch zu entnehmen.

Mobilbagger M314 – Technische Daten

Hubkapazitäten – Monoblockausleger (15'3"), Greiferkranstiel 9'6"

Alle Werte sind in lb, Arbeitswerkzeug: keins, Löffelzylinder und Löffelumlenkung installiert, Kontergewicht: 7280 lb, Schwerlastfunktion aktiviert.

		Last bei maximaler Reichweite (Stielkopf/Löffelbolzen)			Last bei Frontauslage			Last bei Heckauslage			Last bei Seitenauslage			Höhe bis Stielkopfbolzen		
	Laufwerkconfiguration	10'			15'			20'						ft		
20'	Laufwerk: Front leer – Planierschild hinten – freistehend												*7000	6300	5800	19,42
	Laufwerk: Front leer – Planierschild hinten – abgestützt												*7000	*7000	6400	
	Laufwerk: Frontplanierschild – Abstützpratzen hinten – abgestützt												*7000	*7000	*7000	
	Laufwerk: Abstützpratzen vorne – Abstützpratzen hinten – abgestützt												*7000	*7000	*7000	
15'	Laufwerk: Front leer – Planierschild hinten – freistehend							8400	6000	5500			*6800	5000	4600	22,41
	Laufwerk: Front leer – Planierschild hinten – abgestützt							8400	*9300	6100			*6800	*6800	5100	
	Laufwerk: Frontplanierschild – Abstützpratzen hinten – abgestützt							*9300	*9300	9000			*6800	*6800	*6800	
	Laufwerk: Abstützpratzen vorne – Abstützpratzen hinten – abgestützt							*9300	*9300	*9300			*6800	*6800	*6800	
10'	Laufwerk: Front leer – Planierschild hinten – freistehend	*17.700	16.300	14.500	*12.400	8800	8000	8200	5800	5300			6300	4400	4100	23,95
	Laufwerk: Front leer – Planierschild hinten – abgestützt	*17.700	*17.700	16.500	*12.400	*12.400	8900	8200	*10.100	5900			6300	*7000	4500	
	Laufwerk: Frontplanierschild – Abstützpratzen hinten – abgestützt	*17.700	*17.700	*17.700	*12.400	*12.400	*12.400	*10.100	*10.100	8800			*7000	*7000	6700	
	Laufwerk: Abstützpratzen vorne – Abstützpratzen hinten – abgestützt	*17.700	*17.700	*17.700	*12.400	*12.400	*12.400	*10.100	*10.100	*10.100			*7000	*7000	*7000	
5'	Laufwerk: Front leer – Planierschild hinten – freistehend				12.000	8200	7500	7900	5600	5100			6000	4200	3900	24,34
	Laufwerk: Front leer – Planierschild hinten – abgestützt				12.000	*14.400	8400	7900	*10.900	5700			6000	*7600	4300	
	Laufwerk: Frontplanierschild – Abstützpratzen hinten – abgestützt				*14.400	*14.400	13.000	*10.900	*10.900	8500			*7600	*7600	6500	
	Laufwerk: Abstützpratzen vorne – Abstützpratzen hinten – abgestützt				*14.400	*14.400	*14.400	*10.900	*10.900	10.200			*7600	*7600	*7600	
0'	Laufwerk: Front leer – Planierschild hinten – freistehend	*16.700	13.900	12.300	11.600	7800	7100	7700	5400	4900			6200	4300	4000	23,62
	Laufwerk: Front leer – Planierschild hinten – abgestützt	*16.700	*16.700	14.100	11.500	*15.200	8000	7700	*11.100	5500			6100	*8900	4400	
	Laufwerk: Frontplanierschild – Abstützpratzen hinten – abgestützt	*16.700	*16.700	*16.700	*15.200	*15.200	12.500	*11.100	*11.100	8300			*8900	*8900	6600	
	Laufwerk: Abstützpratzen vorne – Abstützpratzen hinten – abgestützt	*16.700	*16.700	*16.700	*15.200	*15.200	*15.200	*11.100	*11.100	9900			*8900	*8900	7900	
-5'	Laufwerk: Front leer – Planierschild hinten – freistehend	*20.700	13.800	12.200	11.400	7600	6900	7600	5300	4800			6800	4700	4300	21,72
	Laufwerk: Front leer – Planierschild hinten – abgestützt	*20.700	*20.700	14.000	11.300	*14.200	7800	7600	*10.200	5400			6800	*8900	4800	
	Laufwerk: Frontplanierschild – Abstützpratzen hinten – abgestützt	*20.700	*20.700	*20.700	*14.200	*14.200	12.300	*10.200	*10.200	8200			*8900	*8900	7300	
	Laufwerk: Abstützpratzen vorne – Abstützpratzen hinten – abgestützt	*20.700	*20.700	*20.700	*14.200	*14.200	*14.200	*10.200	*10.200	9800			*8900	*8900	8800	
-10'	Laufwerk: Front leer – Planierschild hinten – freistehend	*15.500	13.900	12.300	*11.000	7700	7000						*8300	6000	5500	18,24
	Laufwerk: Front leer – Planierschild hinten – abgestützt	*15.500	*15.500	14.100	*11.000	*11.000	7800						*8300	*8300	6100	
	Laufwerk: Frontplanierschild – Abstützpratzen hinten – abgestützt	*15.500	*15.500	*15.500	*11.000	*11.000	*11.000						*8300	*8300	*8300	
	Laufwerk: Abstützpratzen vorne – Abstützpratzen hinten – abgestützt	*15.500	*15.500	*15.500	*11.000	*11.000	*11.000						*8300	*8300	*8300	

*Begrenzt durch die Hydraulikkraft und nicht durch die Kipplast.

Pendelachse muss verriegelt werden. Alle Werte verringern sich um das Gewicht des gesamten Hebezeugs. Alle Hubkapazitäten gemäß ISO 10567:2007 berechnet und festgelegt. Die Nennlasten betragen maximal 87 % der hydraulischen Traglast oder 75 % der Kipplast. Schwerlasthubfunktion EIN. Die Hubvermögen gelten für eine auf festem, ebenem Grund stehende Maschine. Der Lastpunkt ist die Mittellinie des Löffelzapfen-Befestigungsbolzens am Stiel. Der Einsatz von Arbeitsgeräte-Anbringungspunkten zum Umschlagen bzw. Heben von Objekten kann die Hubleistung der Maschine beeinflussen.

Spezifische Produktbeschreibungen sind dem entsprechenden Betriebs- und Wartungshandbuch zu entnehmen.

Mobilbagger M314 – Technische Daten

Hubkapazitäten – Monoblockausleger (4400 mm), Stiel 2200 mm

Alle Werte sind in kg, Arbeitswerkzeug: keins, Löffelzylinder und Löffelumlenkung installiert, Kontergewicht: 3300 kg, Schwerlastfunktion aktiviert.

		Last bei maximaler Reichweite (Stielkopf/Löffelbolzen)			Last bei Frontauslage			Last bei Heckauslage			Last bei Seitenauslage			Höhe bis Stielkopfbolzen	
Stielhöhe	Laufwerkconfiguration	3000 mm			4500 mm			6000 mm			Höhe bis Stielkopfbolzen			mm	
		Kein	Löffel	Löffel	Kein	Löffel	Löffel	Kein	Löffel	Löffel	Kein	Löffel	Löffel		
6000 mm	Laufwerk: Front leer – Planierschild hinten – freistehend				*4400	4200	3750				*3000	*3000	*3000	5090	
	Laufwerk: Schaufelstütze vorne – Planierschild hinten – abgestützt				*4400	*4400	4250				*3000	*3000	*3000		
4500 mm	Laufwerk: Front leer – Planierschild hinten – freistehend				*5250	4150	3700	*3250	2600	2300	*2800	2550	2250	6090	
	Laufwerk: Schaufelstütze vorne – Planierschild hinten – abgestützt				*5250	*5250	4150	*3250	*3250	2600	*2800	*2800	2550		
3000 mm	Laufwerk: Front leer – Planierschild hinten – freistehend	*9000	7300	6350	*6000	3900	3450	4500	2550	2250	*2850	2200	1950	6590	
	Laufwerk: Schaufelstütze vorne – Planierschild hinten – abgestützt	*9000	*9000	7350	*6000	*6000	3950	4500	*4750	2550	*2850	*2850	2200		
1500 mm	Laufwerk: Front leer – Planierschild hinten – freistehend	*5750	*5750	5650	*6700	3650	3250	4400	2450	2150	*3050	2050	1850	6710	
	Laufwerk: Schaufelstütze vorne – Planierschild hinten – abgestützt	*5750	*5750	*5750	*6700	*6700	3700	4400	*4950	2450	*3050	*3050	2100		
0 mm	Laufwerk: Front leer – Planierschild hinten – freistehend	*7200	6400	5500	*6700	3500	3100	4350	2350	2100	*3500	2150	1900	6470	
	Laufwerk: Schaufelstütze vorne – Planierschild hinten – abgestützt	*7200	*7200	6400	*6700	*6700	3550	4300	*4750	2400	*3500	*3500	2150		
-1500 mm	Laufwerk: Front leer – Planierschild hinten – freistehend	*8200	6450	5500	*5800	3500	3050				*3900	2450	2150	5830	
	Laufwerk: Schaufelstütze vorne – Planierschild hinten – abgestützt	*8200	*8200	6450	*5800	*5800	3500				*3900	*3900	2450		
-3000 mm	Laufwerk: Front leer – Planierschild hinten – freistehend	*5000	*5000	*5000	*3250	*3250	3150				*3050	*3050	*3050	4600	
	Laufwerk: Schaufelstütze vorne – Planierschild hinten – abgestützt	*5000	*5000	*5000	*3250	*3250	*3250				*3050	*3050	*3050		

*Begrenzt durch die Hydraulikkraft und nicht durch die Kipplast.

Pendelachse muss verriegelt werden. Alle Werte verringern sich um das Gewicht des gesamten Hebezeugs. Alle Hubkapazitäten gemäß ISO 10567:2007 berechnet und festgelegt. Die Nennlasten betragen maximal 87 % der hydraulischen Traglast oder 75 % der Kipplast. Schwerlasthubfunktion EIN. Die Hubvermögen gelten für eine auf festem, ebenem Grund stehende Maschine. Der Lastpunkt ist die Mittellinie des Löffelzapfen-Befestigungsbolzens am Stiel. Der Einsatz von Arbeitsgeräte-Anbringungsstellen zum Umschlagen bzw. Heben von Objekten kann die Hubleistung der Maschine beeinflussen.

Spezifische Produktbeschreibungen sind dem entsprechenden Betriebs- und Wartungshandbuch zu entnehmen.

Hubkapazitäten – Monoblockausleger (14'5"), Kran 7'3"

Alle Werte sind in lb, Arbeitswerkzeug: keins, Löffelzylinder und Löffelumlenkung installiert, Kontergewicht: 7280 lb, Schwerlastfunktion aktiviert.

		Last bei maximaler Reichweite (Stielkopf/Löffelbolzen)			Last bei Frontauslage			Last bei Heckauslage			Last bei Seitenauslage			Höhe bis Stielkopfbolzen	
Stielhöhe	Laufwerkconfiguration	10'			15'			20'			Höhe bis Stielkopfbolzen			ft	
		Kein	Löffel	Löffel	Kein	Löffel	Löffel	Kein	Löffel	Löffel	Kein	Löffel	Löffel		
20'	Laufwerk: Front leer – Planierschild hinten – freistehend				*9300	9000	8100				*6700	*6700	*6700	16,40	
	Laufwerk: Schaufelstütze vorne – Planierschild hinten – abgestützt				*9300	*9300	9100				*6700	*6700	*6700		
15'	Laufwerk: Front leer – Planierschild hinten – freistehend				*11.400	8900	7900				*6200	5600	5000	19,85	
	Laufwerk: Schaufelstütze vorne – Planierschild hinten – abgestützt				*11.400	*11.400	9000				*6200	*6200	5700		
10'	Laufwerk: Front leer – Planierschild hinten – freistehend	*19.300	15.800	13.700	*13.000	8500	7500	9700	5500	4900	*6200	4800	4300	21,59	
	Laufwerk: Schaufelstütze vorne – Planierschild hinten – abgestützt	*19.300	*19.300	15.800	*13.000	*13.000	8500	9700	*10.400	5500	*6200	*6200	4900		
5'	Laufwerk: Front leer – Planierschild hinten – freistehend	*14.000	*14.000	12.200	*14.500	7900	7000	9500	5300	4700	*6700	4600	4000	22,01	
	Laufwerk: Schaufelstütze vorne – Planierschild hinten – abgestützt	*14.000	*14.000	*14.000	*14.500	*14.500	8000	9500	*10.700	5300	*6700	*6700	4600		
0'	Laufwerk: Front leer – Planierschild hinten – freistehend	*16.600	13.800	11.800	*14.500	7600	6700	9300	5100	4500	*7800	4700	4200	21,23	
	Laufwerk: Schaufelstütze vorne – Planierschild hinten – abgestützt	*16.600	*16.600	13.800	*14.500	*14.500	7600	9300	*10.300	5100	*7800	*7800	4700		
-5'	Laufwerk: Front leer – Planierschild hinten – freistehend	*17.800	13.800	11.800	*12.500	7500	6600				*8600	5400	4800	19,09	
	Laufwerk: Schaufelstütze vorne – Planierschild hinten – abgestützt	*17.800	*17.800	13.800	*12.500	*12.500	7500				*8600	*8600	5500		
-10'	Laufwerk: Front leer – Planierschild hinten – freistehend	*10.600	*10.600	*10.600							*6600	*6600	*6600	14,93	
	Laufwerk: Schaufelstütze vorne – Planierschild hinten – abgestützt	*10.600	*10.600	*10.600							*6600	*6600	*6600		

*Begrenzt durch die Hydraulikkraft und nicht durch die Kipplast.

Pendelachse muss verriegelt werden. Alle Werte verringern sich um das Gewicht des gesamten Hebezeugs. Alle Hubkapazitäten gemäß ISO 10567:2007 berechnet und festgelegt. Die Nennlasten betragen maximal 87 % der hydraulischen Traglast oder 75 % der Kipplast. Schwerlasthubfunktion EIN. Die Hubvermögen gelten für eine auf festem, ebenem Grund stehende Maschine. Der Lastpunkt ist die Mittellinie des Löffelzapfen-Befestigungsbolzens am Stiel. Der Einsatz von Arbeitsgeräte-Anbringungsstellen zum Umschlagen bzw. Heben von Objekten kann die Hubleistung der Maschine beeinflussen.

Spezifische Produktbeschreibungen sind dem entsprechenden Betriebs- und Wartungshandbuch zu entnehmen.

Mobilbagger M314 – Technische Daten

Hubkapazitäten – Monoblockausleger (4400 mm), Stiel 2500 mm

Alle Werte sind in kg, Arbeitswerkzeug: keins, Löffelzylinder und Löffelumlenkung installiert, Kontergewicht: 3300 kg, Schwerlastfunktion aktiviert.

 Last bei maximaler Reichweite (Stielkopf/Löffelbolzen)
  Last bei Frontauslage
  Last bei Heckauslage
  Last bei Seitenauslage
  Höhe bis Stielkopfbolzen

Stielhöhe	Laufwerkconfiguration	3000 mm			4500 mm			6000 mm			Höhe bis Stielkopfbolzen			mm
		Front	Heck	Seite	Front	Heck	Seite	Front	Heck	Seite	Front	Heck	Seite	
6000 mm	Laufwerk: Front leer – Planierschild hinten – freistehend				*4050	*4050	3850				*2600	*2600	*2600	5450
	Laufwerk: Schaufelstütze vorne – Planierschild hinten – abgestützt				*4050	*4050	*4050				*2600	*2600	*2600	
4500 mm	Laufwerk: Front leer – Planierschild hinten – freistehend				*4650	4200	3750	*3600	2650	2350	*2450	2350	2100	6400
	Laufwerk: Schaufelstütze vorne – Planierschild hinten – abgestützt				*4650	*4650	4200	*3600	*3600	2650	*2450	*2450	2400	
3000 mm	Laufwerk: Front leer – Planierschild hinten – freistehend	*8450	7500	6500	*5800	4000	3550	4550	2550	2300	*2450	2050	1850	6870
	Laufwerk: Schaufelstütze vorne – Planierschild hinten – abgestützt	*8450	*8450	7500	*5800	*5800	4000	4550	*4650	2600	*2450	*2450	2100	
1500 mm	Laufwerk: Front leer – Planierschild hinten – freistehend	*7650	6750	5800	*6600	3750	3300	4450	2450	2200	*2600	1950	1750	6990
	Laufwerk: Schaufelstütze vorne – Planierschild hinten – abgestützt	*7650	*7650	6750	*6600	*6600	3750	4400	*4900	2500	*2600	*2600	2000	
0 mm	Laufwerk: Front leer – Planierschild hinten – freistehend	*7400	6450	5550	*6800	3550	3100	4350	2400	2100	*3000	2000	1800	6760
	Laufwerk: Schaufelstütze vorne – Planierschild hinten – abgestützt	*7400	*7400	6500	*6800	*6800	3550	4350	*4850	2400	*3000	*3000	2050	
-1500 mm	Laufwerk: Front leer – Planierschild hinten – freistehend	*8850	6450	5500	*6050	3500	3050	*4100	2350	2100	*3800	2300	2050	6150
	Laufwerk: Schaufelstütze vorne – Planierschild hinten – abgestützt	*8850	*8850	6450	*6050	*6050	3500	*4100	*4100	2400	*3800	*3800	2300	
-3000 mm	Laufwerk: Front leer – Planierschild hinten – freistehend	*5900	*5900	5650	*4050	3550	3150				*3250	3100	2700	5010
	Laufwerk: Schaufelstütze vorne – Planierschild hinten – abgestützt	*5900	*5900	5900	*4050	*4050	3550				*3250	*3250	3100	

*Begrenzt durch die Hydraulikkraft und nicht durch die Kipplast.

Pendelachse muss verriegelt werden. Alle Werte verringern sich um das Gewicht des gesamten Hebezeugs. Alle Hubkapazitäten gemäß ISO 10567:2007 berechnet und festgelegt. Die Nennlasten betragen maximal 87 % der hydraulischen Traglast oder 75 % der Kipplast. Schwerlasthubfunktion EIN. Die Hubvermögen gelten für eine auf festem, ebenem Grund stehende Maschine. Der Lastpunkt ist die Mittellinie des Löffelzapfen-Befestigungsbolzens am Stiel. Der Einsatz von Arbeitsgeräte-Anbringungsstellen zum Umschlagen bzw. Heben von Objekten kann die Hubleistung der Maschine beeinflussen.

Spezifische Produktbeschreibungen sind dem entsprechenden Betriebs- und Wartungshandbuch zu entnehmen.

Hubkapazitäten – Monoblockausleger (14'5"), Kran 8'2"

Alle Werte sind in lb, Arbeitswerkzeug: keins, Löffelzylinder und Löffelumlenkung installiert, Kontergewicht: 7280 lb, Schwerlastfunktion aktiviert.

 Last bei maximaler Reichweite (Stielkopf/Löffelbolzen)
  Last bei Frontauslage
  Last bei Heckauslage
  Last bei Seitenauslage
  Höhe bis Stielkopfbolzen

Stielhöhe	Laufwerkconfiguration	10'			15'			20'			Höhe bis Stielkopfbolzen			ft
		Front	Heck	Seite	Front	Heck	Seite	Front	Heck	Seite	Front	Heck	Seite	
20'	Laufwerk: Front leer – Planierschild hinten – freistehend				*8800	*8800	8200				*5800	*5800	*5800	17,62
	Laufwerk: Schaufelstütze vorne – Planierschild hinten – abgestützt				*8800	*8800	*8800				*5800	*5800	*5800	
15'	Laufwerk: Front leer – Planierschild hinten – freistehend				*10.100	9100	8100	*7400	5700	5100	*5400	5300	4700	20,87
	Laufwerk: Schaufelstütze vorne – Planierschild hinten – abgestützt				*10.100	*10.100	9100	*7400	*7400	5700	*5400	*5400	5300	
10'	Laufwerk: Front leer – Planierschild hinten – freistehend	*18.100	16.200	14.100	*12.500	8600	7600	9800	5500	4900	*5400	4600	4100	22,51
	Laufwerk: Schaufelstütze vorne – Planierschild hinten – abgestützt	*18.100	*18.100	16.200	*12.500	*12.500	8600	9800	*10.100	5600	*5400	*5400	4600	
5'	Laufwerk: Front leer – Planierschild hinten – freistehend	*18.600	14.500	12.500	*14.300	8000	7100	9600	5300	4700	*5800	4300	3900	22,93
	Laufwerk: Schaufelstütze vorne – Planierschild hinten – abgestützt	*18.600	*18.600	14.600	*14.300	*14.300	8100	9500	*10.700	5300	*5800	*5800	4400	
0'	Laufwerk: Front leer – Planierschild hinten – freistehend	*17.100	13.900	11.900	14.600	7700	6700	9400	5100	4600	*6600	4500	3900	22,18
	Laufwerk: Schaufelstütze vorne – Planierschild hinten – abgestützt	*17.100	*17.100	13.900	14.600	*14.700	7700	9300	*10.500	5200	*6600	*6600	4500	
-5'	Laufwerk: Front leer – Planierschild hinten – freistehend	*19.100	13.800	11.900	*13.100	7500	6600	*8600	5100	4500	*8400	5100	4500	20,14
	Laufwerk: Schaufelstütze vorne – Planierschild hinten – abgestützt	*19.100	*19.100	13.900	*13.100	*13.100	7600	*8600	*8600	5100	*8400	*8400	5100	
-10'	Laufwerk: Front leer – Planierschild hinten – freistehend	*12.600	*12.600	12.100	*8500	7700	6800				*7000	6900	6100	16,27
	Laufwerk: Schaufelstütze vorne – Planierschild hinten – abgestützt	*12.600	*12.600	*12.600	*8500	*8500	7700				*7000	*7000	6900	

*Begrenzt durch die Hydraulikkraft und nicht durch die Kipplast.

Pendelachse muss verriegelt werden. Alle Werte verringern sich um das Gewicht des gesamten Hebezeugs. Alle Hubkapazitäten gemäß ISO 10567:2007 berechnet und festgelegt. Die Nennlasten betragen maximal 87 % der hydraulischen Traglast oder 75 % der Kipplast. Schwerlasthubfunktion EIN. Die Hubvermögen gelten für eine auf festem, ebenem Grund stehende Maschine. Der Lastpunkt ist die Mittellinie des Löffelzapfen-Befestigungsbolzens am Stiel. Der Einsatz von Arbeitsgeräte-Anbringungsstellen zum Umschlagen bzw. Heben von Objekten kann die Hubleistung der Maschine beeinflussen.

Spezifische Produktbeschreibungen sind dem entsprechenden Betriebs- und Wartungshandbuch zu entnehmen.

Standard- und Sonderausrüstung

Die Standard- und Sonderausrüstung kann variieren. Weitere Informationen erhalten Sie bei Ihrem Cat-Händler.

	Standard	Optional		Standard	Optional
AUSLEGER, STIELE UND UMLENKMECHANISMEN			HYDRAULIKSYSTEM		
Monoblockausleger 4650 mm (15'3") ⁽⁴⁾		✓	Antidriftventile für Ausleger, Stiel und Löffel	✓	
Monoblockausleger 4400 mm (14'5") ⁽¹⁾		✓	Ausleger-/Stielrohrbruchsicherung		✓
Verstellausleger 5028 mm (16'6")		✓	Überlastwarnung	✓	
Stiel 2200 mm (7'3")		✓	Elektronisches Hauptsteuerventil	✓	
Stiel 2500 mm (8'2")		✓	Automatisches Aufwärmen des Hydrauliköls	✓	
Greiferkranstiel 2900 mm (9'6") ohne Löffelumlenkung ⁽²⁾		✓	Element-Haupthydraulikfilter	✓	
Löffelumlenkung, Baureihe 312 mit Huböse		✓	Ein-Schieber-Joysticks		✓
Löffelumlenkung, Baureihe 312 ohne Huböse ⁽²⁾		✓	Zwei-Schieber-Joysticks		✓
ELEKTRISCHE ANLAGE			Erweiterte Arbeitsgerätesteuerung (Ein-Weg-/Zwei-Wege-Hochdruckdurchfluss)		✓
LED-Scheinwerfer an Ausleger und Fahrerkabine	✓		Sekundärer Zusatz-Hochdruckkreis (uni-/bidirektionaler Hochdruckfluss)		✓
LED-Scheinwerfer an Fahrgestell (links, rechts) und Kontergewicht		✓	Mitteldruck-Zusatzkreis (uni-/bidirektionaler Mitteldruckfluss)		✓
Programmierbare LED-Arbeitscheinwerfer mit Ausschaltverzögerung	✓		Schwerlasthubmodus	✓	
Fahrscheinwerfer und Kontrollleuchten, vorn und hinten	✓		Schnellwechsler-Hydraulikkreis für Cat-Bolzengreifer und Schnellwechsler des Typs CW		✓
Wartungsfreie Batterien	✓		SmartBoom™		✓
Zentraler Haupttrennschalter	✓		Hydraulische Schwingungsdämpfung		✓
Elektrische Betankungspumpe		✓	Unterstützung für Cat TRS		✓
MOTOR			Joystick-Lenkung		✓
Cat-Turbodieselmotor C3.6 (einmotorig; erfüllt die Emissionsnormen Tier 4 Final/ Stufe V)	✓		Schwenkreis mit eigener Pumpe	✓	
Leistungsstufenwahltaste	✓		Automatische Schwenkbremse	✓	
Leerlaufaste mit Motordrehzahlautomatik	✓		Biologisch abbaubares Hydrauliköl Cat BIO HYDO™ Advanced		✓
Motorleerlaufabschaltautomatik	✓		Anpassbare Ansprechempfindlichkeit der Hydraulik	✓	
Kühlleistung bei hoher Umgebungstemperatur von bis zu 52°C (125°F)	✓		Elektronischer Steuerschema-Umschalter	✓	
Kaltstartfähigkeit bis -18°C (0°F)	✓				
Luftfilter mit zwei Einsätzen und integriertem Vorreiniger	✓				
Elektrische Kraftstoffentlüftungspumpe	✓				
Lüfter mit Motorantrieb und flüssigkeitstemperaturgesteuerter, variabler Lüfterdrehzahl	✓				
Geeignet für Biodiesel bis B20	✓				

⁽¹⁾Nur in Südkorea verfügbar.

⁽²⁾Nur in Europa verfügbar.

⁽⁴⁾Verfügbar nur in Europa, Australien und Neuseeland.

Standard- und Sonderausrüstung für M314

Standard- und Sonderausrüstung (Fortsetzung)

Die Standard- und Sonderausrüstung kann variieren. Weitere Informationen erhalten Sie bei Ihrem Cat-Händler.

	Standard	Optional		Standard	Optional
SICHERHEIT			LAUFWERK UND AUFBAU		
Heck- und Seitenkamera rechts	✓		Allradantrieb	✓	
Rundumsicht		✓	Automatische Bremsen-/Achsen Sperre	✓	
Weitwinkelspiegel	✓		Kriechgang	✓	
Fahralarm		✓	Elektronische Schwenk- und Fahrsperr	✓	
Signal-/Warnhorn	✓		Hochleistungsachsen, modernes Scheibenbremssystem und Fahrmotor, einstellbare Bremskraft	✓	
Rundumleuchte an Fahrerkabine und Fahrgestell		✓	Pendelachse vorn, verriegelbar, mit Fernschmierpunkt	✓	
Cat-Maschinenverfolgungstechnologie		✓	Zwillingsreifen 9.00-20.16 PR ⁽¹⁾		✓
Sperrhebel für alle Funktionen	✓		Zwillingsreifen 10.00-20 16 PR		✓
Vom Boden aus zugänglicher zusätzlicher Motorabstellschalter in der Fahrerkabine	✓		Zwillings-Vollgummireifen 10.00-20		✓
Verriegelbarer elektrischer Hauptschalter	✓		Zwillingsluftreifen 300-80-22.5, abstandslose Bereifung ⁽²⁾		✓
Bluetooth®-Empfänger	✓		Stufen mit Werkzeugkasten im Laufwerk (links und rechts)	✓	
Rutschhemmende Trittleche und versenkte Schrauben auf Wartungsplattform	✓		Zweiteilige Antriebswelle	✓	
Inspektionsbeleuchtung		✓	Hydrostatischer Antrieb mit zwei Geschwindigkeitsstufen	✓	
2D e-Fence		✓	Laufwerk Schild hinten (radial) ⁽²⁾		✓
SERVICE UND WARTUNG			Laufwerk Schild hinten (radial) mit Schaufelstütze ⁽¹⁾		✓
Probenzapfventile für planmäßige Öluntersuchung (S-O-S SM)	✓		Schildlaufwerk hinten (radial)/ Abstützpratzen vorne		✓
Schmierautomatik für Anbaugerät und Schwenksystem		✓	Laufwerkstufen und Kunststoffkotflügel für Vorder- und Hinterreifen für 2,55 m (8'4") Radstand-Laufwerk		✓
Integriertes Fahrzeugzustandsverwaltungssystem	✓		Laufwerkstufen für 2,55 m (8'4") Radstand-Laufwerk		✓
TECHNOLOGIE			Laufwerk Schild hinten (radial)/ Abstützpratzen vorne		✓
VisionLink®	✓*		Laufwerk Abstützpratzen hinten (radial)/ Abstützpratzen vorne ⁽³⁾		✓
Software-Updates per Fernzugriff	✓		Kotflügel vorn und hinten, Kunststoff ⁽³⁾		✓
Fehlersuche per Fernzugriff	✓		Kotflügel vorn und hinten, Stahl ⁽¹⁾		✓
Cat Grade Connectivity		✓	Fahrtrückhalteklammer für den (Zweischalen-) Greifer ⁽²⁾		✓
Cat Grade 2D		✓	Kontergewicht 3300 kg (7275 lb)	✓	
Cat Grade 2D mit Anbaugerätevorbereitung (ARO, Attachment Ready Option)		✓			
Cat Grade 3D Dual GNSS		✓			
Laserempfänger		✓			
Cat Assist: – Grade Assist		✓			
Cat Payload: – statisches Gewicht – Halbautomatische Kalibrierung – Nutzlast-/Taktinformationen – USB-Berichtfunktion		✓			
Integration des Cat-Schwenkrotators (TRS)		✓			

*Nur Connect-Abonnement. Es stehen weitere Abonnements zur Verfügung. Wenden Sie sich bezüglich der Verfügbarkeit an Ihren Cat-Händler.

⁽¹⁾Nur in Südkorea verfügbar.

⁽²⁾Nur in Europa verfügbar.

⁽³⁾Nicht in Südkorea verfügbar.

⁽⁴⁾Verfügbar nur in Europa, Australien und Neuseeland.

Vom Händler montierte Kits und Anbaugeräte

Anbaugeräte können unterschiedlich sein. Weitere Informationen erhalten Sie bei Ihrem Cat-Händler.

FAHRERKABINE

- Sicherheitsgurt 75 mm (3")

SICHERHEIT

- Bluetooth®-Schlüsselfernbedienung

SCHUTZVORRICHTUNGEN

- Bedienerschutzeinrichtung
(nicht kompatibel mit Regenabweiser,
Abdeckung für Fahrerkabinenleuchten)
- Voller Eingriffschutz vorn
(nicht kompatibel mit Abdeckung für
Fahrerkabinenleuchten, Regenabweiser)

M314 Fahrerkabinausführungen

	Deluxe	Premium
Kabinenaufbau gemäß ISO 12117-2 ROPS (Überrollschutzaufbau) serienmäßig	●	●
Beheizbarer Sitz mit einstellbarer Luftfederung	●	X
Sitz mit Sitzheizung und -kühlung und halbautomatisch verstellbarer Luftfederung	X	●
Höhenverstellbare Konsole, stufenlos ohne Werkzeug	●	●
Hochauflösender 254-mm-LCD-Touchscreen-Monitor (10")	●	●
Mechanischer Spiegel	●	X
Elektrisch verstellbarer und beheizbarer Spiegel	X	●
Zweistufen-Klimaautomatik	●	●
Dreh-/Auswahlknopf und Direkttasten für Monitorsteuerung	●	●
Schlüssellose Starttasten-Motorsteuerung	●	●
51 mm (2") breiter, orangefarbener Sicherheitsgurt	●	●
Warnung bei nicht angelegtem Sicherheitsgurt	●	●
Integriertes Bluetooth-Radio (mit USB, Aux-Anschluss und Mikrofon)	●	●
Hilfsrelais	○	○
2 x 12-V-Gleichstrom-Steckdosen	●	●
Dokumentenaufbewahrung	●	●
Getränke- und Flaschenhalter	●	●
Zweiteilige Frontscheibe, öffnend (laminiert)	●	○
Frontfenster, einteilig (Klassifizierung P5A)	X	○
Parallelgeführte Scheibenwischer mit Waschanlage	●	●
Dachfenster aus Glas, fest	●	●
LED-Deckenleuchten	●	●
Fußraumbeleuchtung	●	●
Sonnenrollo hinten	X	●
Notausstieg (Heckscheibe)	●	●
Waschbare Bodenmatte	●	●
Rundumleuchten-Vorrüstung	●	●
OPG-Vorrüstung	●	●
Vorrüstung für "Diebstahlsicherungen"	●	●
Zwei LED-Fahrerinnenleuchten	●	●
Regenabweiser	●	●

- Standard
- Optional
- X Nicht verfügbar

Die folgenden Angaben gelten für die Maschine zum Zeitpunkt der Endfertigung in der Verkaufsversion, die für die von diesem Dokument abgedeckten Regionen gedacht ist. Der Inhalt dieser Erklärung ist zum Ausgabezeitpunkt gültig. Allerdings können Inhalte, die sich auf Maschinenfunktionen und technische Daten beziehen, ohne Vorankündigung geändert werden. Weitere Informationen finden Sie im Betriebs- und Wartungshandbuch zu der Maschine.

Weitere Informationen zu laufenden Nachhaltigkeitsmaßnahmen und deren Fortschritt finden Sie auf unserer dafür eingerichteten Webseite <https://www.caterpillar.com/de/company/sustainability>.

Motor

- Der Cat®-Motor C3.6 erfüllt die Emissionsnormen EPA Tier 4 Final (USA), Stufe V (EU) und Tier 5 (Korea).
- Cat-Dieselmotoren dürfen nur mit extrem schwefelarmem Dieselmotorkraftstoff (ULSD, Ultra Low Sulfur Diesel) mit einem Schwefelgehalt von maximal 15 ppm betrieben werden oder mit einem Gemisch aus ULSD und den folgenden Kraftstoffen mit geringerer Kohlenstoffintensität** bis zu:
 - ✓ 20 % Biodiesel FAME (Fettsäure-Methylester)*
 - ✓ 100 % "Renewable Diesel", HVO (Hydrotreated Vegetable Oil, hydriertes Pflanzenöl) und GTL-Kraftstoffe (Gas-to-Liquid, Kraftstoff aus Erdgas)

Siehe Anleitung zur Gewährleistung einer erfolgreichen Anwendung. Wenden Sie sich an Ihren Cat-Händler oder lesen Sie "Caterpillar Machine Fluids Recommendations" (SEBU6250), um weitere Informationen zu erhalten.

**Motoren ohne Ausstattung zur Nachbehandlung können höhere Beimischungen verwenden, d. h. bis zu 100 % Biodiesel (wenden Sie sich bei Verwendung von Beimischungen mit mehr als 20 % Biodiesel an Ihren Cat-Händler).*

***Die Treibhausgase in den Auspuffemissionen von Kraftstoffen mit geringeren Schadstoffemissionen entsprechen quasi denen traditioneller Kraftstoffe.*

Klimaanlagensystem

- Die Klimaanlage dieser Maschine enthält das fluorierte Treibhausgaskältemittel R134a (Erderwärmungspotenzial = 1430). In der Anlage befinden sich 0,8 kg (1,8 lb) Kältemittel, was einem CO₂-Äquivalent von 1,144 Tonnen (1,261 US-Tonnen) entspricht.

Lackierung

- Soweit bekannt enthält der Lack eine höchstzulässige Konzentration der folgenden Schwermetalle (gemessen in ppm):
 - Barium < 0,01 %
 - Cadmium < 0,01 %
 - Chrom < 0,01 %
 - Blei < 0,01 %

Geräuschpegel

ISO 6396:2008 innen – 70 dB(A)

ISO 6395:2008 außen – 100 dB(A)

- Außengeräusch – Der angegebene Außengeräuschpegel entspricht dem garantierten Wert gemäß 2000/14/EG, geändert durch 2005/88/EG, wenn die Geräte ordnungsgemäß ausgestattet sind, und wird nach den in ISO 6395:2008 genannten Verfahren und Bedingungen gemessen. Die Messungen wurden bei 70 % der maximalen Drehzahl des Motorlüfters durchgeführt.
- Interner Schallpegel – Der Schalldruckpegel am Fahrerohr wird nach den in ISO 6396:2008 genannten Testverfahren und Bedingungen bei der von Caterpillar angebotenen, ordnungsgemäß montierten und gewarteten Fahrerkabine bei geschlossener Tür und geschlossenen Fenstern gemessen. Die Messungen wurden bei 70 % der maximalen Drehzahl des Motorlüfters durchgeführt.
- Blue Angel-Zertifizierung.

Öle und Flüssigkeiten

- Caterpillar führt die Werksbefüllung mit Ethylenglykol-Kühlmitteln durch. Cat-Dieselmotoren-Frostschutz-/Kühlmittel (DEAC) und Cat-Langzeitkühlmittel (ELC) sind recyclingfähig. Weitere Informationen erhalten Sie bei Ihrem Cat-Händler.
- Cat BIO HYDO Advanced ist ein biologisch abbaubares Hydrauliköl und mit dem EU-Umweltzeichen zertifiziert.
- Vermutlich existieren weitere Flüssigkeiten. Sämtliche Flüssigkeitsempfehlungen und die Wartungsintervalle finden Sie im Betriebs- und Wartungshandbuch oder im Anwendungs- und Einbauleitfaden.

Funktionen und Technologie

- Die folgenden Funktionen und Technologieoptionen können eventuell zur Senkung von Kraftstoffverbrauch bzw. Kohlenstoffemissionen beitragen. Die Funktionen können variieren. Weitere Informationen erhalten Sie bei Ihrem Cat-Händler.
 - Moderne Hydrauliksysteme stimmen Leistung und Effizienz aufeinander ab.
 - Der aktuellste Hydraulikölfilter gewährleistet eine längere Lebensdauer mit einem Wechselintervall von 3.000 Stunden – das ist 50 % länger als bei früheren Filterkonstruktionen
 - Im Eco-Modus wird der Kraftstoffverbrauch in leichten Einsätzen minimiert.
 - Leerlaufaste mit Motordrehzahlautomatik
 - Optionales Cat Grade-System mit 2D verbessert die Effizienz des Fahrers um bis zu 45 %
 - Optionales, eingebautes Wägesystem Cat Payload erhöht die Ladeffizienz
 - Software-Updates und Fehlersuche per Fernzugriff

Recycling

- Die in den Maschinen enthaltenen Materialien gliedern sich wie folgt auf und werden mit ihren ungefähren Gewichtsanteilen angegeben. Aufgrund unterschiedlicher Produktkonfigurationen können die genauen Werte von den Tabellenangaben abweichen.

Materialart	Gewichtsanteil
Stahl	75,40 %
Eisen	8,62 %
Nichteisenmetall	3,19 %
Mischmetall	0,71 %
Mischmetall und Nichtmetall	1,36 %
Kunststoff	1,57 %
Gummi	1,47 %
Gemischte Nichtmetalle	0,02 %
Flüssigkeit	2,35 %
Andere	0,30 %
Nicht kategorisiert	5,01 %
Summe	100 %

- Eine Maschine mit einer höheren Recyclingrate führt zu einer effizienteren Nutzung wertvoller natürlicher Rohstoffe und einem höheren Schrottwert am Ende der Nutzungsdauer des Produkts. Gemäß ISO 16714:2008 (Erdbaumaschinen – Recyclingfähigkeit und Werterhaltung – Terminologie und Kalkulationsmethoden) ist die Rate der Recyclingfähigkeit der Anteil der Masse (Massenanteil in Prozent) der neuen Maschine, der potenziell recycelt, wiederverwendet oder beides werden kann. Alle Teile in der Stückliste werden zuerst nach dem Komponententyp bewertet (basierend auf der Komponentenliste gemäß ISO 16714:2008 und Japan CEMA (Construction Equipment Manufacturers Association)). Die verbleibenden Teile werden weiterhin auf Recyclingfähigkeit je nach Materialtyp bewertet. Aufgrund unterschiedlicher Produktkonfigurationen kann der genaue Wert von der Tabellenangabe abweichen.

Recyclingfähigkeit: 91 %

Nähere Informationen zu Cat-Produkten, Serviceleistungen der Händler und Industrielösungen finden Sie auf unserer Website www.cat.com.

© 2024 Caterpillar
Alle Rechte vorbehalten

Die Materialien und Spezifikationen können ohne vorherige Ankündigung geändert werden. Die auf den Fotos abgebildeten Maschinen können zusätzliche Ausrüstung enthalten. Erkundigen Sie sich bei Ihrem Cat-Händler nach den verfügbaren Optionen.

CAT, CATERPILLAR, LET'S DO THE WORK, die entsprechenden Logos, "Caterpillar Corporate Yellow", die Handelszeichen "Power Edge" und Cat-"Modern Hex" sowie die hierin verwendeten Unternehmens- und Produktidentitäten sind Markenzeichen von Caterpillar Inc. und dürfen nicht ohne Genehmigung verwendet werden. VisionLink ist ein in den USA und anderen Ländern eingetragenes Markenzeichen von Caterpillar Inc.

AGXQ2743-07 (03-2024)
Ersetzt AGXQ2743-06
Baunummer: 07D
(N Am, Eur, Aus-NZ, S Korea)

