

Bright Starts™

Baby's Play Place™

#9298 WS



IMPORTANT! KEEP FOR FUTURE REFERENCE.
¡IMPORTANTE! CONSERVELO PARA REFERENCIA FUTURA.
IMPORTANT ! À CONSERVER POUR CONSULTATION ULTÉRIEURE.
WICHTIG! ZUM SPÄTEREN NACHSCHLAGEN AUFBEWAHREN.
IMPORTANTE! GUARDE PARA REFERÊNCIA FUTURA.
ВАЖНО! СОХРАНИТЕ ДЛЯ СПРАВКИ.

MANUFACTURED FOR • FABRIQUÉ POUR **Kids II**® • ©2014 KIDS II, INC. • www.kidsii.com/customerservice

KIDS II, INC., ATLANTA, GA USA 30305 • 1-800-230-8190

KIDS II CANADA CO. TORONTO, ONTARIO CANADA M2J 5C2 • 1-800-230-8190

KIDS II AUSTRALIA PTY LIMITED CASTLE HILL, NSW AUSTRALIA 2154 • (02) 9894-1855

KIDS II JAPAN K.K. SHINJUKU-KU, TOKYO, JAPAN, 163-0529 • (03) 5322-6081

KIDS II US MÉXICO S.A. DE C.V. AVE. VASCO DE QUIROGA NO. 3900 – 905A COL. LOMAS DE SANTA FE • CUAJIMALPA DE MORELOS, MÉXICO D.F. • C.P. 05300 • (55) 5292-8488

KIDS II UK LTD. 725 CAPABILITY GREEN, LUTON, BEDFORDSHIRE, UK, LU1 3LU • +44 01582 816 080

EN • ES • FR • DE • PT • RU • 9298_6WS_IS_091313 • Printed in China • Imprimé en Chine





WARNING • ADVERTENCIA • AVERTISSEMENT

EN

To Prevent Serious Injury or Death:

- Adult supervision required. • Do NOT leave child unattended while in use.
- Do NOT allow babies to sleep on this product. • Do NOT use in crib, play yard, etc.
- Do not move unit with child inside.
- **Fall Hazard:** Never place product on countertops, tables, steps or other elevated surfaces. Use this product only on the floor.
- **Suffocation Hazard:** Never use on a soft surface (bed, sofa, cushion), as Baby's Play Place™ may tip over and cause suffocation.
- Do not add additional strings or straps to product.
- Do not connect links together across Baby's Play Place™. Never connect links to form a chain more than 12" long.

ES

Para evitar lesiones graves o la muerte:

- Se requiere la supervisión de un adulto. • NO deje a un niño sin atención durante su uso.
- NO permita que los bebés duerman sobre el producto. • NO use este producto en cunas, corralitos, etc.
- No mueva la unidad con el niño adentro.
- **Riesgo de caídas:** nunca coloque el producto en superficies de trabajo, mesas, escalones ni otras superficies elevadas. Use este producto únicamente en el piso.
- **Peligro de asfixia:** nunca lo utilice sobre una superficie blanda (cama, sofá, almohadón), ya que el Baby's Play Place™ puede darse vuelta y provocar asfixia.
- No agregue cuerdas ni correas adicionales al producto.
- No enganche los eslabones juntos atravesando el Baby's Play Place™. Nunca enganche los eslabones para formar una cadena de más de 12" de largo.

FR

Pour éviter les risques d'accident grave ou de décès :

- Surveillance par un adulte obligatoire. • NE PAS laisser l'enfant sans surveillance pendant l'utilisation.
- NE PAS laisser bébé dormir sur ce produit. • NE PAS utiliser dans un berceau, un parc, etc.
- Ne pas déplacer ce produit avec bébé dedans.
- **Risque de chute :** ne jamais placer le produit sur un plan de travail, une table, des marches ou d'autres surfaces élevées. Utiliser ce produit uniquement posé à même le sol.
- **Risque d'asphyxie :** ne jamais utiliser sur une surface molle (lit, canapé, coussin), car le Baby's Play Place™ pourrait se renverser et entraîner l'asphyxie.
- Ne pas ajouter de cordons ou de sangles supplémentaires à ce produit.
- Ne pas relier ensemble les anneaux sur le Baby's Play Place™. Ne jamais former une chaîne de plus de 30 cm de long avec les anneaux.

FCC Statement / CAN ICES-3 (B) / NMB-3(B)

EN

This device complies with Part 15 of the FCC rules. Operation is subject to the following two conditions:

- 1 this device may not cause harmful interference, and
- 2 this device must accept any interference received, including interference that may cause undesired operation.



WARNING: Changes or modifications to this unit not expressly approved by the party responsible for compliance could void the user's authority to operate the equipment.



NOTE: This equipment has been tested and found to comply with the limits for a Class B digital device, pursuant to Part 15 of the FCC Rules. These limits are designed to provide reasonable protection against harmful interference in a residential installation. This equipment generates, uses and can radiate radio frequency energy and, if not installed and used in accordance with the instructions, may cause harmful interference to radio communications.

However, there is no guarantee that interference will not occur in a particular installation. If this equipment does cause harmful interference to radio or television reception, which can be determined by turning the equipment off and on, the user is encouraged to try to correct the interference by one or more of the following measures:

- Reorient or relocate the receiving antenna.
- Increase the separation between the equipment and receiver.
- Connect the equipment into an outlet on a circuit different from that to which the receiver is connected.
- Consult the dealer or an experienced radio/TV technician for help.

Déclaration FCC / CAN ICES-3 (B) / NMB-3(B)

FR

Cet appareil est conforme à l'article 15 de la réglementation FCC. Son utilisation est sujette aux deux conditions suivantes :

- 1 ce dispositif ne peut causer d'interférences nuisibles, et
- 2 ce dispositif doit accepter toute interférence reçue, y compris les interférences pouvant causer un fonctionnement indésirable.



MISE EN GARDE : Toute modification apportée à cet appareil n'ayant pas été explicitement approuvée par la partie responsable de la conformité est susceptible de faire perdre à l'utilisateur le droit d'utiliser le matériel.



REMARQUE : Ce matériel a été testé et déclaré conforme aux exigences requises des appareils numériques de classe B en vertu de l'article 15 de la réglementation FCC. Ces exigences visent à assurer une protection raisonnable contre les interférences nuisibles dans une installation résidentielle. Ce matériel génère, utilise et peut émettre de l'énergie radioélectrique, et s'il n'est pas installé et utilisé conformément aux instructions, il est susceptible de perturber les communications radio.

Nous ne pouvons toutefois garantir qu'il ne produira aucune interférence sur une installation donnée. Si vous constatez que le matériel perturbe effectivement la réception de la radio ou de la télévision, ce que vous pouvez vérifier en l'éteignant puis en le rallumant, nous vous suggérons d'essayer une ou plusieurs des mesures suivantes :

- Réorienter ou déplacer l'antenne de réception.
- Éloigner le matériel et le récepteur.
- Raccorder le matériel à une prise qui ne fait pas partie du circuit auquel le récepteur est connecté.
- S'adresser au fournisseur ou à un technicien expert en radio et télévision pour obtenir de l'aide.

FR

Tapis : Retirer la barre de jouets, les jouets et de le jouet musical avant le lavage. Retirer également les parois internes des pochettes en tissu. Serrer toutes les sangles auto-agrippantes. Lavage en machine à l'eau froide et détergent doux ; eau de Javel interdite. Séchage à l'air libre, à plat.

Barre de jouets et jouets: essuyer à l'aide d'un chiffon imbibé d'eau et d'un détergent doux. Séchage à l'air libre. Ne pas plonger dans l'eau.

Jouet de dentition : nettoyer le jouet de dentition avant de l'utiliser. Non résistant au lave-vaisselle. Essuyer à l'aide d'un chiffon imbibé d'eau et d'un détergent doux. Séchage à l'air libre.

Pour remonter le Play Place™: suivre les instructions d'assemblage à la page 9.

DE

Matte – Spielbügel, Spielzeuge und die musikspielzeug vor dem Waschen entfernen. Ebenso die Innenwände aus den Stofftaschen entfernen. Alle Klettverschlüsse schließen. In der Waschmaschine mit kaltem Wasser und milder Seife ohne Bleichmittel waschen. Zum Trocknen flach hinlegen.

Spielbügel und Spielzeuge – Mit einem feuchten Tuch und milder Seife abwischen. An der Luft trocknen lassen. Nicht in Wasser eintauchen.

Beißring – Den Beißring vor Gebrauch reinigen. Nicht spülmaschinenfest. Mit einem feuchten Tuch und milder Seife abwischen. An der Luft trocknen lassen.

Zum Zusammenbau des Play Place™ – Die Anleitung auf Seite 9 befolgen.

PT

Tapete : Remova a barra de brinquedos, os brinquedos e o brinquedo musical antes de lavar. Também remova as paredes internas dos bolsos de tecido. Aperte todas as fixações da alça prendedora. Lave à máquina com água fria e sabão neutro; sem alvejante. Secar ao vento, estirado.

Barra de brinquedos e brinquedos – Limpe com um pano úmido e sabão neutro. Seque ao ar livre. Não mergulhe na água.

Mordedor – Nettoyier le jouet de dentition avant de l'utiliser. Non résistant au lave-vaisselle. Essuyer à l'aide d'un chiffon imbibé d'eau et d'un détergent doux. Séchage à l'air libre.

Para remontar o Play Place™: Siga as instruções de montagem da página 9.

RU

Мат – Перед очисткой удалите перекладины для игрушек, игрушки и музыкальную игрушку. Также удалите внутренние стенки из тканевых карманов. Закрепите все застёжки-«липучки». Машинная стирка в холодной воде и мягким мылом; не отбеливать. Сушить на воздухе в горизонтальном положении.

Перекладины для игрушек и игрушки – Протирать влажной тряпкой с мягким мыльным раствором. Сушить на воздухе. Не погружать в воду.

Прорезыватель для зубов – Промойте прорезыватель для зубов перед использованием. Не предназначено для мытья в посудомоечной машине. Протирать влажной тряпкой с мягким мыльным раствором. Сушить на воздухе.

Чтобы разобрать Play Place™ – Следуйте инструкциям по сборке на стр. 9.



CAUTION • PRECAUCIÓN • MISE EN GARDE

- The toy bars are under tension. To avoid injury, grasp firmly and release the tension slowly.
- Las barras de juguetes están bajo tensión. Para evitar lesiones, tómelas con firmeza y libere la tensión lentamente.
- Les barres de jouets sont sous tension. Pour éviter tout risque d'accident, tenir fermement et relâcher lentement la tension.

IMPORTANT • IMPORTANTE • IMPORTANT

EN

- Adult assembly required.

ES

- Se requiere el armado por parte de un adulto.

FR

- Le montage doit être effectué par un adulte.



WARNUNG • ATENÇÃO • ОСТОРОЖНО

DE

Zur Vermeidung schwerer oder tödlicher Verletzungen:

- Nur unter Aufsicht eines Erwachsenen verwenden. • Lassen Sie das Kind während des Gebrauchs NICHT unbeaufsichtigt.
- Lassen Sie das Baby NICHT auf diesem Produkt schlafen. • NICHT im Kinderbett, Laufstall usw. benutzen.
- Nicht bewegen, wenn sich ein Kind darin befindet.
- **Sturzgefahr:** Dieses Produkt nie auf Arbeitsflächen, Tischen, Stufen oder anderen erhöhten Flächen abstellen. Dieses Produkt nur auf dem Boden benutzen.
- **Erstickungsgefahr:** Niemals auf einer weichen Unterlage (Bett, Sofa, Kissen) verwenden, da Baby's PlayPlace™ umkippen und das Kind ersticken könnte.
- Keine zusätzlichen Schnüre oder Riemen am Produkt anbringen.
- Die Glieder nicht über Baby's PlayPlace™ hinweg zusammenhaken. Die Glieder nie zu Ketten mit einer Länge von mehr als 30 cm zusammenhaken.

- PT** **Para evitar ferimentos graves ou morte:**
- É necessária a supervisão de um adulto. • NÃO deixe a criança sozinha enquanto estiver usando o produto.
 - NÃO permita que bebês durmam sobre este produto. • NÃO utilize no berço, cercado, etc.
 - Não mova a unidade com a criança dentro.
 - Risco de queda: nunca coloque o produto sobre bancadas, mesas, degraus ou outras superfícies elevadas. Use este produto somente no chão.
 - Risco de sufocamento: nunca use sobre superfície macia (cama, sofá, almofada), porque o Baby's PlayPlace™ pode virar e causar sufocamento.
 - Não amarre fitas nem cordões adicionais ao produto.
 - Não conecte os elos atravessando o Baby's PlayPlace™. Nunca conecte os elos a ponto de formar uma cadeia de mais de 30 cm de comprimento.

- RU** **В целях предотвращения серьезных травм или смерти:**
- Наблюдение взрослых за ребенком обязательно. • НЕ оставляйте ребенка одного во время использования игрушки.
 - Малыш НЕ должен спать в этом изделии. • НЕ используйте в детской кроватке, манеже и т. д.
 - Не передвигайте изделие с находящимся внутри малышом.
 - Угроза падения: Никогда не ставьте изделие на высокие кухонные столы, обеденные столы, на ступеньки или на другие высоко расположенные поверхности. Используйте это изделие только на полу.
 - Угроза удушья: Никогда не ставьте изделие на мягкую поверхность (кровать, диван, подушку), так как Baby's Play Place™ может опрокинуться и стать причиной удушья ребенка.
 - Не прикрепляйте дополнительные веревки или ремешки к изделию.
 - Не соединяйте звенья-крепления над Baby's Play Place™. Никогда не соединяйте звенья-крепления в цепочку длиной более 30,5 см (12 дюймов).

VORSICHT • AVISO • **ОСТОРОЖНО!**

- Die Spielzeughügel sind gespannt. Zum Vermeiden von Verletzungen gut festhalten und die Spannung langsam freigeben.
- Le barre giocattoli sono sottoposte a tensione. Per evitare incidenti, impugnare con fermezza e allentare la tensione lentamente.
- Перекладкины с игрушками находятся под растягивающим натяжением. Во избежание травм крепко удерживайте перекладкины и осторожно ослабляйте натяжение.

Attaching Toys to the Play Place™ **Cómo sujetar juguetes al Play Place™ • Fixation des jouets au Play Place™ • Anbringen von Spielzeugen am Play Place™** **Fixando os brinquedos ao Play Place™ • Закрепление игрушек на Play Place™**

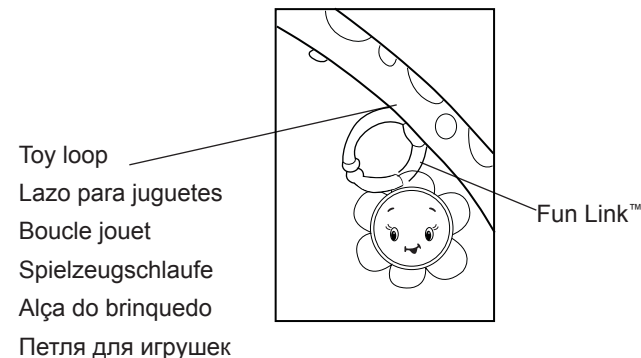

Care and Cleaning • Cuidado y limpieza • Entretien et nettoyage • Pflege und Reinigung • Cuidados e limpeza • **Уход и очистка**

EN **Mat** – Remove toy bar, toys, and musical toy before washing. Also remove the inner walls from the fabric pockets. Fasten all hook-and-loop patches. Machine wash with cold water and mild soap; no bleach. Air dry flat.

Toy bar and toys – Wipe clean with damp cloth and mild soap. Air dry. Do not immerse in water.

Teether – Clean teether before use. Not dishwasher safe. Wipe clean with damp cloth and mild soap. Air dry.

To reassemble the Play Place™ – Follow the assembly instructions on page 9.

ES **Colchoneta:** retire la barra de juguetes, los juguetes y el juguete musical antes de lavar. También retire las paredes internas de los bolsillos de tela. Ajuste todos los parches de sujeción. Lave en la lavadora con agua fría y jabón suave; sin cloro. Deje secar al aire sobre una superficie plana.

Barra de juguetes y juguetes: limpie con un paño húmedo y jabón suave. Deje secar al aire. No sumerja en agua.

Mordedera: limpie la mordedera antes de usarla. No apto para lavavajillas. Limpie con un paño húmedo y jabón suave. Deje secar al aire.

Para rearmar el Play Place™: siga las instrucciones de armado de la página 9.

Attaching the Toys • Cómo sujetar los juguetes • Fixation des jouets • Anbringen der Spielzeuge • Como prender os brinquedos • Установка игрушек

- **Toy bars** – Attach the musical toy to the toy bars at either side of the mat. Route the upper two straps through the fabric loops and around the toy bars. Then fasten the lower two straps.

- **Barras de juguetes** – Sujete el juguete musical a las barras de juguetes en cualquiera de los lados de la colchoneta. Pase las dos correas superiores a través de los lazos de tela y alrededor de las barras de juguetes. Luego ajuste las dos correas inferiores.

- **Barres de jouets** : fixer le jouet musical sur les barres de jouets aux deux côtés du tapis. Faire passer les deux sangles supérieures par les boucles en tissu et autour des barres de jouets. Serrer ensuite les deux sangles inférieures.

- **Spielzeugbügel** – Befestigen Sie den musikalischer Spielzeug an beiden Seiten der Spieldecke. Führen Sie die oberen beiden Riemen durch die Stoffschlaufen und um die Spielzeugbügel. Befestigen Sie anschließend die beiden unteren Riemen.

- **Barras de brinquedos** – prenda o brinquedo musical às barras de brinquedos nos dois lados do tapete. Passe as duas tiras superiores pelas alças de tecido e ao redor das barras de brinquedos. Depois, aperte as duas tiras inferiores.

- **Перекладкины для игрушек** – Прикрепите музыкальные игрушки к перекладинам для игрушек с обеих сторон мата. Протяните два верхних ремня через матерчатые петли и вокруг перекладин для игрушек. Затем пристегните два нижних ремня.

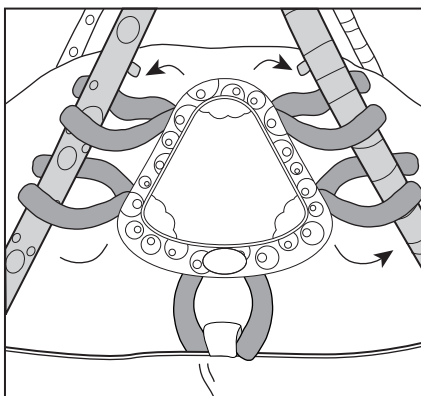

WICHTIG • IMPORTANTE • ВАЖНО!

DE

- Zusammenbau muss von einem Erwachsenen vorgenommen werden.

PT

- Il montaggio deve essere effettuato da un adulto.

RU

- Сборка должна осуществляться взрослым.

9298

Parts List and Drawing • Lista de partes y dibujo • Liste de pièces et dessin • Teilleiste und Zeichnung • Lista de Peças e Desenho • Список деталей и чертеж

No. No. N°	Qty. Cant. Qté	Description	Descripción	Description
1	(1)	Play mat with fabric walls	Colchoneta de actividades con paredes de tela	Tapis de jeu avec parois en tissus
2	(2)	Inner wall section with tabs	Sección de pared interna con pestañas	Section de la paroi interne avec pattes
3	(2)	Inner wall section with slots	Sección de pared interna con ranuras	Paroi interne longue avec encoches
4	(2)	Short inner wall	Pared interna corta	Paroi interne courte
5	(1)	Toy bar assembly	Conjunto de barras de juguetes	Module de la barre à jouets
6	(1)	Toy with spinning beads	Juguete con cuentas giratorias	Jouet avec boules tournantes
7	(1)	Musical toy	Juguete musical	Jouet musical
8	(2)	Teethers	Mordedores	Jouets pour dentition
9	(1)	Extra large mirror	Espejo extra grande	Grand miroir
10	(1)	Flower rattle	Sonajeros con forma de flor	Hochet en forme de fleur
11	(1)	Bead chaser	Sujetador de cuentas	Boulier
12	(1)	Prop pillow	Almohada de apoyo	Oreiller d'appui
13	(1)	Heart rattle	Sonaja corazón	Hochet coeur
14	(6)	Fun Link™	Eslabón Fun Link™	Fun Link™

Nr. N° №	Anz. Qtd. Кол-во	Beschreibung	Descrição	Описание
1	(1)	Spielmatte mit Stoffwänden	Tapete de brincar com paredes de tecido	Игровой мат с тканевыми стенками
2	(2)	Innenwand mit Laschen	Seção da parede interna com linguetas	Секция внутренней стенки со шпонками
3	(2)	Innenwand mit Schlitzzen	Seção da parede interna com ranhuras	Секция внутренней стенки с пазами
4	(2)	Innere Querwand	Parede interna curta	Короткая внутренняя стенка
5	(1)	Spielbügelgestell	Conjunto da barra de brinquedos	Перекладина для закрепления игрушек
6	(1)	Spielzeug mit beweglichen Perlen	Brinquedo com bolinhas	Игрушка с вертящимися бусинками
7	(1)	Musikspielzeug	Brinquedo musical	Музыкальная игрушка
8	(1)	Beißringe	Mordedores	Прорезыватели для зубов
9	(1)	Extragroßer Spiegel	Espelho extra grande	Большое зеркало
10	(1)	Blume Rassel	Flor chocalho	Цветочек-погремушка
11	(1)	Grei ing mit Kugeln	Caça-bolinhas	Лабиринт с бусинками
12	(1)	Stützkissen	A almofada de suporte	Подушка-опора
13	(1)	Herzrassel	Coração chocalho	Сердечко-погремушка
14	(6)	Fun Link™	Fun Link™	Fun Link™

DE



Bewegungsmodus – Im Bewegungsmodus wird durch die Bewegung der die musikspielzeug eine zufällig ausgewählte Melodie abgespielt. Bewegungen während des Abspielens bewirken, dass zum nächsten Lied in der Liste gewechselt wird.



Melodiemodus – Die musikspielzeug spielt eine zufällig ausgewählte Melodie, gefolgt von den restlichen Melodien. Nach 21 Minuten Musik schaltet sich das Gerät automatisch ab. Zum Aktivieren der Musik-/Klangfunktion den Netzschalter/Lautstärkeregerler zuerst auf AUS und dann auf Niedrig oder Hoch stellen.



HINWEIS: Schwache Batterien verursachen einen unregelmäßigen Betrieb, wie verzerrte Töne und schwache oder ausgefallene Lichter. Da alle elektrischen Komponenten eine unterschiedliche Betriebsspannung erfordern, müssen die Batterien ausgetauscht werden, wenn eine der Funktionen versagt. Siehe Seite 22.

PT



Modo Movimento – no modo Movimento, o movimento o brinquedo musical toca uma melodia curta, selecionada aleatoriamente. O movimento que ocorre durante a reprodução pulará para a próxima canção na lista.



Modo Melodia – o brinquedo musical toca uma melodia aleatoriamente selecionada, seguida das melodias restantes. Após 21 minutos de reprodução das músicas, a unidade executará um desligamento automático. Coloque o interruptor de força/volume na posição OFF e depois em Low ou High para ativar a função de música/sons.



OBS.: Pilhas fracas podem causar uma operação irregular do produto, incluindo sons distorcidos, luzes ofuscadas ou falhas. Pelo fato de cada componente elétrico exigir uma voltagem operacional distinta, troque as pilhas sempre que qualquer função não estiver operando bem. Veja a página 14.

RU



Режим движения – В режиме движения движение музыкальных игрушек сопровождается случайно выбранными мелодиями. Движение, которое происходит во время воспроизведения, будет переключаться после перехода к следующей песне в списке.



Режим мелодии – Музыкальная игрушка играет случайно выбранные мелодии, а затем остальные мелодии. Через 21 минуту воспроизведения музыки устройство автоматически отключится. Сдвиньте переключатель питания/громкости на выключение, а затем на «Тише» или «Громче», чтобы активировать функцию музыки/звука.



ПРИМЕЧАНИЕ. Батареи со слабым зарядом приводят к неправильной работе продукта, включая искажение звука и утрату яркости подсветки или сбой работы подсветки. Поскольку все электрические детали требуют разного рабочего напряжения, заменяйте батареи, когда перестает работать какая-либо из функций. См. стр. 23.

EN



Motion Mode – In Motion Mode, movement of the musical toy plays a short, randomly selected melody. Motion that occurs during playback will skip to the next song in the list.



Melody Mode – The musical toy plays a randomly selected melody, followed by the remaining melodies. After 21 minutes of music play, the unit will perform an auto-shutoff. Slide the Power/Volume Switch to OFF and then to Low or High to activate the music/sounds function.



NOTE: Weak batteries cause erratic product operation, including distorted sound and dimming or failed lights. Because each electrical component requires a different operating voltage, replace the batteries when any function fails to operate. See page 20.

ES



Modo de Movimiento: en el Modo de Movimiento, al mover el juguete musical se reproduce una melodía breve seleccionada al azar. Cualquier movimiento que se produzca durante la reproducción hará que pase a la siguiente canción de la lista.



Modo de Melodía: el juguete musical reproduce una melodía seleccionada al azar, seguida de las melodías restantes. Después de 21 minutos de reproducir música, la unidad se apaga automáticamente. Coloque el Interruptor de Encendido/Volumen a la posición de Apagado y luego, páselo a Bajo o Alto para activar la función de música/sonidos.



NOTA: Las baterías débiles hacen que el producto funcione en forma errática, es decir, con distorsión del sonido y pérdida de intensidad o falla de las luces. Dado que cada componente eléctrico requiere una tensión de operación distinta, reemplace las baterías cuando falle alguna función. Consulte la página 21.

FR



Mode Mouvement : en mode Mouvement, le mouvement de le jouet musical joue une courte mélodie, sélectionnée au hasard. En cas de mouvement pendant la lecture, celle-ci saute au morceau suivant dans la liste.



Mode Mélodie : le jouet musical joue une mélodie sélectionnée au hasard, suivie par les mélodies restantes. Après 21 minutes, la coccinelle arrête automatiquement de jouer les mélodies. Faire coulisser l'interrupteur de mise en marche/Commande volume sur OFF, puis sur Haut ou Bas pour activer la fonction musique/sons.



REMARQUE : Les piles usagées entraînent le dysfonctionnement du produit (son déformé, éclairage faible ou défectueux). Chacun des composants électriques exigeant une tension de fonctionnement différente, remplacer les piles quand une des fonctions devient défectueuse. Voir page 21.

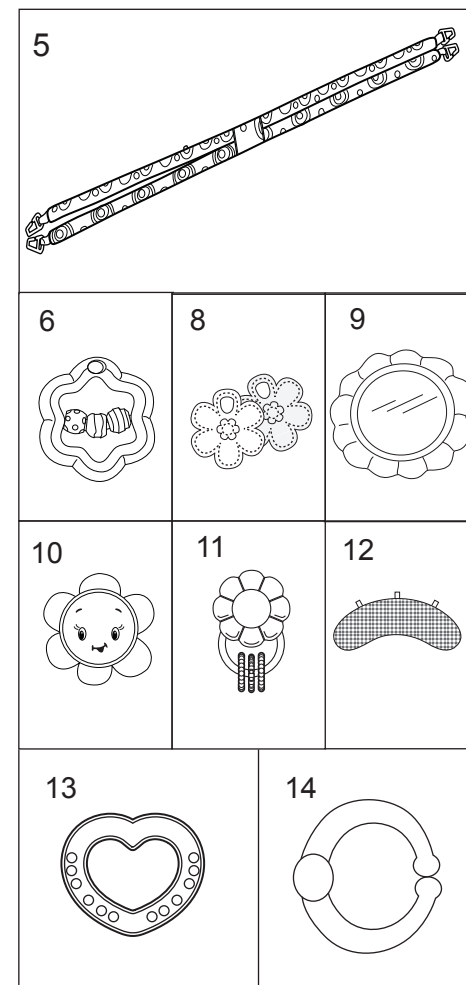
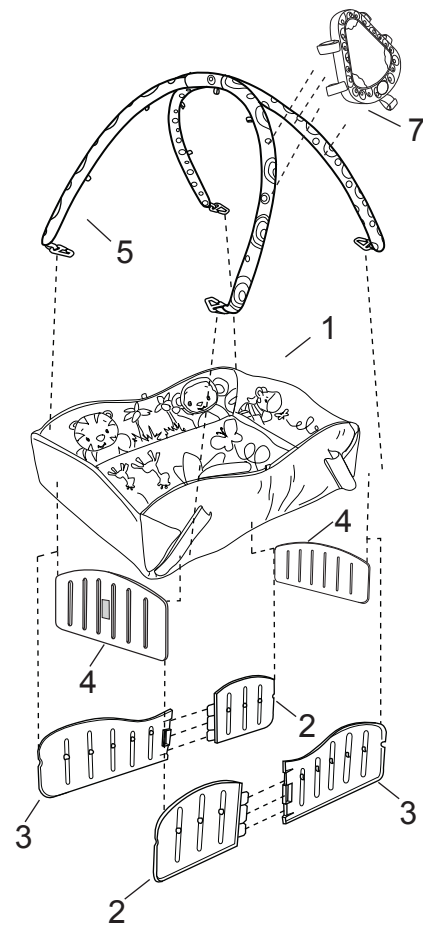

Assembly Instructions • Instrucciones para armarlo • Instructions d'assemblage • Montageanleitung • Instruções de Montagem • Инструкции по сборке

- 1** Arrange the inner wall sections with tabs and slots into two pairs as shown.
- Acomode las secciones de las paredes internas con pestañas y ranuras en dos pares como se muestra.
- Disposer les parois internes avec les pattes et les encoches formant deux paires, comme illustré.
- Die Einzelteile der Innenwand mit Laschen und Schlitzten wie in der Abbildung dargestellt zusammenfügen.
- Organize as seções das paredes internas com as abas e as entradas em dois pares conforme mostrado.
- Парно установите секции внутренних стенок со шпонками и пазами, как показано на рисунке.

Tabs	Slots
Pestañas	Ranuras
Pattes	Encoches
Laschen	Schlitzte
Abas	Entradas
Шпонки	Пазы

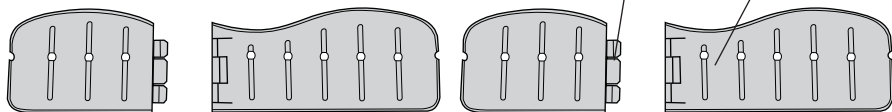

- 2** Slide the tabs into the slots to form one long wall. Repeat for the other long wall.
- Deslice las pestañas dentro de las ranuras para formar una única pared larga. Repita este procedimiento para la otra pared larga.
- Faire glisser les pattes dans les encoches pour former une longue paroi. Procéder de même pour l'autre paroi longue.
- Die Laschen in die vorgesehenen Schlitzte stecken, um die Längswand zu bauen. Für die andere Längswand wiederholen.
- Deslize as abas nas entradas para formar uma parede longa. Repita a etapa para a outra parede longa.
- Для составления длинной стенки вставьте шпонки в пазы. Повторите процедуру для составления другой длинной стенки.

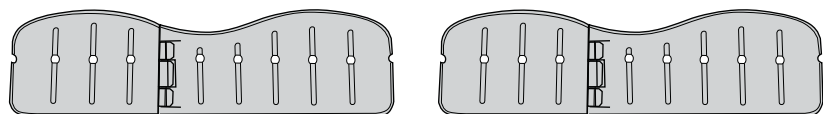

Operating Instructions • Instrucciones de funcionamiento • Mode d'emploi • Bedienungsanleitung • Instruções de operação • Инструкции по эксплуатации

Play Button
Botón de Reproducción
Touche de lecture
Speiltaste
Botão Play
Кнопка воспроизведения

Power/Volume Switch
Interruptor de Encendido/Volumen
Interrupteur de mise en marche/Commande volume
Betriebsschalter/Lautstärke
Interruptor de força/volume
Переключатель питания/громкости

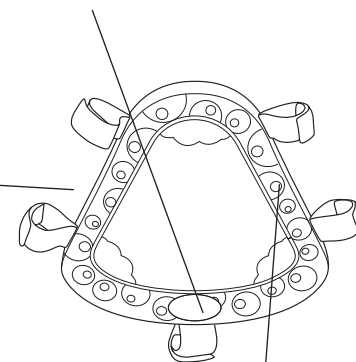

High	Low	Power OFF
Alto	Bajo	Apagado
Haut	Bas	Mise à l'arrêt (OFF)
Hoch (laut)	Niedrig (leise)	AUS
High (volume alto)	Low (volume baixo)	OFF (desligado)
Громко	Тихо	Выключение электропитания

Mode Switch
Interruptor de Modo
Interrupteur de modes
Modusschalter
Chave de modo
Переключатель режимов



Motion	Melody
Movimiento	Melodía
Mouvement	Mélodie
Bewegung	Melodie
Movimento	Melodia
Движение	Мелодия

4

Replace the battery cover on the musical toy and tighten the screw. Do not overtighten.

- Vuelva a colocar la tapa de las baterías en el el juguete musical y ajuste el tornillo. No apriete demasiado.
- Remette le cache du compartiment à piles en place sur le jouet musical et serrez la vis. Ne pas trop serrer.
- Die Batterieabdeckung wieder am die musikspielzeug anbringen und die Schraube anziehen. Nicht zu stark anziehen.
- Recoloque a tampa do compartimento de pilhas na o brinquedo musical e aperte o parafuso. Não aperte excessivamente o parafuso.
- Установите крышку батарейного отсека на место и затяните крепежный винт. Не затягивайте винт слишком сильно.

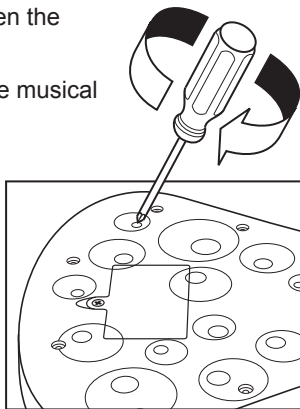

3

Unfold the play mat and place it on a flat surface with the printed (colorful) side facing down.

- Extienda la colchoneta de actividades y colóquela sobre una superficie plana con el lado impreso (colorido) hacia abajo.
- Déplier le tapis de jeu et le placer sur une surface plane avec le côté imprimé (coloré) tourné vers le bas.
- Spielmatte auseinander falten und mit der bedruckten (farbigen) Seite nach unten auf eine ebene Fläche legen.
- Desdobre o tapete de brincar e coloque-o sobre uma superfície plana com o lado impresso (colorido) para baixo.
- Разложите игровой мат и положите его на плоскую поверхность стороной с рисунком (цветной) вниз.

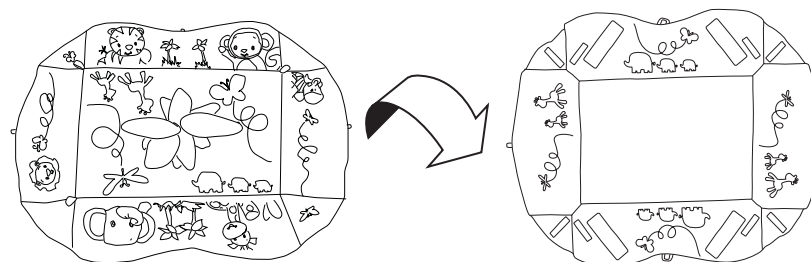

4

Place the long inner walls on the play mat as shown. Be sure the labels “This side away from child” face upward.

- Coloque las paredes internas largas en la colchoneta como se muestra. Asegúrese de que las etiquetas “Este lado debe estar alejado del niño” queden mirando hacia arriba.
- Placer les parois internes longues sur le tapis de jeu comme illustré. S’assurer que les étiquettes « Éloigner ce côté de l’enfant » sont tournées vers le haut.
- Die inneren Längswände wie abgebildet auf die Spielmatte legen. Darauf achten, dass die Schilder mit der Aufschrift „Diese Seite vom Kind abgewendet“ nach oben zeigen.
- Coloque as paredes internas longas no tapete de brincar conforme mostrado. Verifique se as etiquetas “Este lado oposto à criança” estão voltadas para cima.
- Вложите длинные внутренние стенки внутрь игрового мата, как показано на рисунке. Убедитесь, что метки «Этой стороной от ребенка» расположены лицевой стороной вверх.

Correct (smooth side down)
 Correcto (lado liso hacia abajo)
 Correct (côté soyeux vers le bas)
 Korrekt (glatte Seite nach unten)
 Correto (lado macio voltado para baixo)
 Правильно (гладкой стороной вниз)

“This side away from child”
 “Este lado debe estar alejado del niño”
 « Éloigner ce côté de l'enfant »
 „Diese Seite vom Kind abgewendet“
 “Este lado oposto à criança”
 «Этой стороной от ребенка»

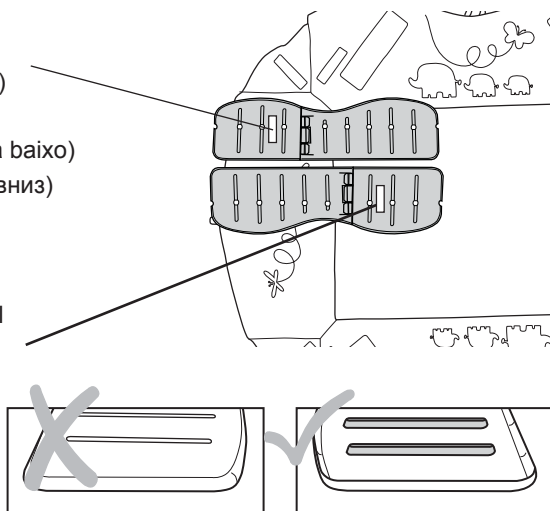

5

Open the fabric pocket at either long side of the mat. Slide the inner wall into the pocket and close it to secure the wall inside. Repeat for the wall at the opposite side of the play mat.

Abra el bolsillo de tela de la colchoneta en cada uno de los lados largos de la misma. Deslice la pared interna dentro del bolsillo y ciérrelo para que la pared quede adentro. Repita este procedimiento con la pared del lado opuesto de la colchoneta.

Ouvrir la pochette en tissu d'un des deux côtés longs du tapis. Faire glisser la paroi interne dans la pochette et la fermer pour y maintenir la paroi à l'intérieur. Procéder de même pour la paroi de l'autre côté du tapis de jeu.

Die Stofftaschen an beiden Längsseiten der Matte öffnen. Die Innenwand in die Tasche schieben und schließen, um die Wand auf der Innenseite zu sichern. Den Vorgang auf der gegenüberliegenden Seite der Spielmatte wiederholen.

Abra o bolso de tecido nos dois lados longos do tapete. Deslize a parede interna para dentro do bolso e feche-o para fixar a parede dentro dele. Repita para a parede do lado oposto ao tapete de brincar.

Откройте тканевые карманы на любой из длинных сторон мата. Вставьте внутреннюю стенку в карман и закройте его, чтобы закрепить стенку внутри. Повторите эти действия для стенки на противоположной стороне игрового мата.

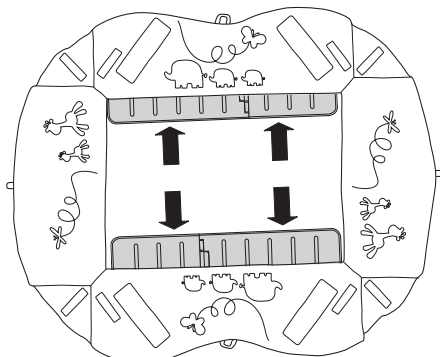

2

Use a Phillips screwdriver to loosen the screw that secures the battery cover.

- Use un destornillador Phillips para aflojar el tornillo que sujeta la tapa del compartimento de baterías.
- Desserrer la vis qui retient le cache du compartiment des piles à l'aide d'un tournevis cruciforme.
- Die Schraube in der Batteriefachabdeckung mit einem Kreuzschlitz-Schraubendreher lösen.
- Use uma chave de fenda Phillips para afrouxar o parafuso que prende a tampa do compartimento de pilhas.
- При помощи крестообразной отвертки выверните крепежный винт крышки батарейного отсека.

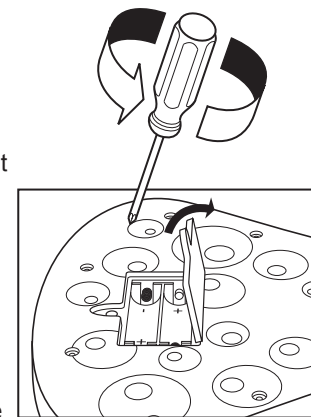

3

Install (2) size AA/LR6 (1.5 V) batteries, observing the polarity markings embossed on the bottom of the compartment.

- Instale (2) baterías tamaño AA/LR6 (1.5 V), observando las marcas de polaridad grabadas en la parte inferior del compartimiento.
- Installer (2) piles de type AA/LR6 (1,5 volts), en respectant les marques de polarité gravées au fond du compartiment.
- Zwei (2) AA/LR6-Batterien (1,5 V) einlegen, dabei auf die im Batteriefach angegebene Polarität achten.
- Coloque dois (2) pilhas tamanho AA/LR6 (1,5 V), observando as marcas de polaridade gravadas no fundo do compartimento.
- Установите 2 (две) батареи размера AA/LR6 (1,5 В), соблюдая полярность, как показано на дне отсека.

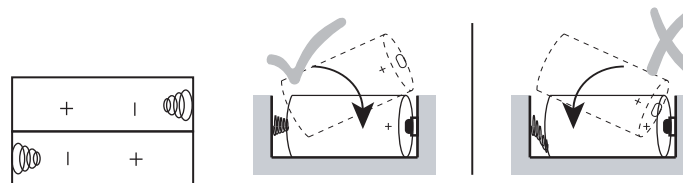

- Следует использовать только батареи одного и того же или эквивалентного типа.
- Вставьте батареи так, чтобы полярность каждой из них соответствовала отметкам в отделении для батарей.
- Не замыкайте накоротко контакты батарей.
- Не храните батареи в местах с экстремальными температурами (например, на чердаках, в гаражах или автомобилях).
- Удалите разряженные батареи из отделения для батарей.
- Никогда не пытайтесь перезарядить батарею, если она не помечена как «перезаряжаемая».
- Перезаряжаемые батареи необходимо вынимать из игрушек, прежде чем их перезаряжать.
- Перезаряжаемые батареи можно заряжать только под присмотром взрослых.
- Не используйте перезаряжаемые щелочные батареи в зарядном устройстве для никель-кадмиевых (Ni-Cad) или никель-металлогидридных (Ni-MH) аккумуляторов.
- Утилизируйте использованные батареи надлежащим образом.
- Достаньте батареи, прежде чем поместить продукт на длительное хранение.
- Не утилизируйте изделие или батареи при помощи огня. Батареи могут взорваться или дать течь.

 Этот символ означает, что данное изделие нельзя выбрасывать вместе с бытовыми отходами, поскольку батареи содержат вещества, которые могут причинить вред здоровью и окружающей среде. За информацией о сборе и переработке отходов обращайтесь в местное представительство.

1 The battery compartment is in the back of the musical toy.

● El compartimiento de baterías se encuentra en la parte trasera el juguete musical.

● Le compartiment des piles se trouve au dos du le jouet musical.

● Das Batteriefach befindet sich auf der Rückseite die musikspielzeug.

● O compartimento de pilhas está na parte posterior do o brinquedo musical.

● Батарейный отсек расположен в задней части музыкальной игрушки.

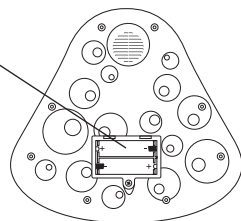

6

Repeat Steps 4 and 5 for the short inner walls.

Repita los pasos 4 y 5 para las paredes internas cortas.

Répéter les étapes 4 et 5 pour les parois internes courtes.

Schritte 4 und 5 für die inneren Querwände wiederholen.

Repita as Etapas 4 e 5 para as paredes internas curtas.

Повторите шаги 4 и 5 для коротких внутренних стенок.

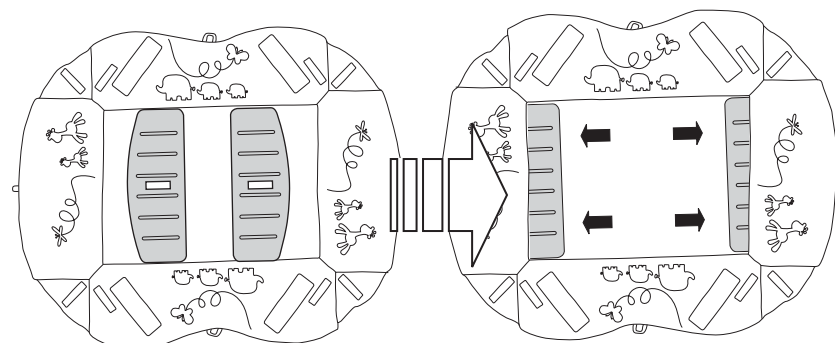

7

Turn the play mat over so that the printed (colorful) side is facing up.

Dé vuelta la colchoneta de modo que el lado impreso (colorido) quede mirando hacia arriba.

Retourner le tapis de jeu de sorte que le côté imprimé (coloré) soit tourné vers le haut.

Spielmatte umdrehen, so dass die bedruckte (farbige) Seite nach oben weist.

Vire o tapete de brincar para que o lado impreso (colorido) fique voltado para cima.

Переверните игровой мат стороной с рисунком (цветной) вверх.

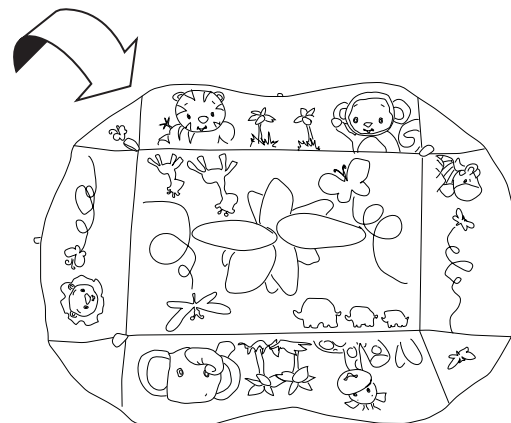

8

Tilt a short wall and long wall into the vertical position. At the corner where the walls meet, press the triangular fabric flap onto the short wall to connect the walls. Repeat at the other three corners.

Incline una pared corta y una pared larga de modo que queden en posición vertical. En la esquina donde se unen las paredes, presione la solapa triangular de tela sobre la pared corta para conectar las paredes. Repita este procedimiento en las otras tres esquinas.

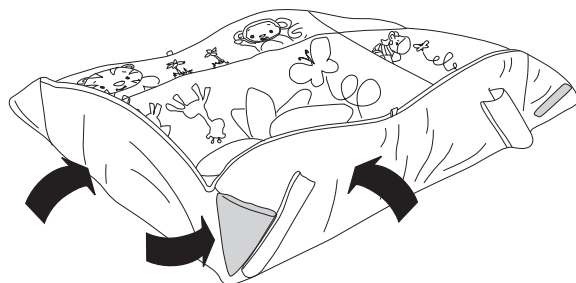

Placer la paroi courte et la paroi longue en position verticale. Au coin où se rejoignent les parois, pousser le rabat triangulaire en tissu sur la paroi courte pour relier les parois ensemble. Procéder de même pour les trois autres coins.

Eine Längs- und eine Querwand in vertikale Position kippen. An der Ecke, wo die Wände aufeinander treffen, die dreieckige Stoffklappe an die Querwand drücken, um die Wände zu verbinden. Vorgang an den anderen drei Ecken wiederholen.

Coloque uma parede curta e uma parede longa na posição vertical. No canto onde as paredes se encontram, pressione a aba de tecido triangular na parede curta para conectar as paredes. Repita esta etapa nos outros três cantos.

Приведите короткие и длинные стенки в вертикальное положение. На углу, где пересекаются стены, прижмите треугольный лоскут ткани на короткой стенке для ее закрепления. Повторите действие с остальными тремя углами.

Play mat assembly is complete.

El conjunto de la colchoneta de actividades está completo.

L'assemblage du tapis de jeu est terminé.

Der Zusammenbau der Spielmatte ist abgeschlossen.

A montagem do tapete de brincar está completa.

Сборка игрового мата завершена.

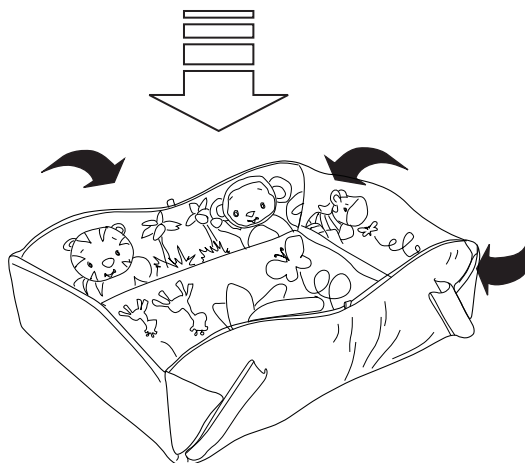

- Verbrauchte Batterien aus dem Batteriefach entfernen.
 - Neue Batterien nicht zusammen mit alten verwenden.
 - Keine unterschiedlichen Größen kombinieren (AAA, AA, C, D usw.).
 - Es sollte niemals versucht werden, eine nicht eindeutig als „wiederaufladbar“ gekennzeichnete Batterie aufzuladen.
 - Wiederaufladbare Batterien müssen zum Aufladen aus dem Spielzeug genommen werden.
 - Wiederaufladbare Batterien dürfen nur unter Aufsicht eines Erwachsenen aufgeladen werden.
 - Für wiederaufladbare alkaline Batterien kein Ni-Cad oder Ni-MH Batterieaufladegerät verwenden.
 - Bitte verwenden Sie die für Batterien richtige Entsorgungsmethode.
 - Entfernen Sie die Batterien, bevor Sie das Produkt über eine längere Zeit hinweg lagern.
 - Entsorgen Sie das Produkt oder die Batterien nicht im Feuer, Batterien könnten explodieren oder auslaufen.
-  Dieses Symbol bedeutet, dass das Produkt nicht im Hausmüll entsorgt werden darf, weil die Batterien Substanzen enthalten, die umwelt- und gesundheitsschädlich sind. Für Informationen über die Wiederverwertung und Abholung treten Sie bitte mit der lokalen Behörde in Verbindung.

PT

O brinquedo musical requer dois (2) pilhas tipo AA/LR6 (1,5 V) (não incluídas). Utilize pilhas alcalinas para melhor desempenho.



AVISO: Siga as instruções das pilhas nesta seção. Caso contrário, a vida útil das pilhas pode ser reduzida ou elas podem vazarem ou se romperem.

- Mantenha sempre as pilhas fora do alcance das crianças.
 - Não misture pilhas usadas com novas.
 - Não misture pilhas alcalinas com pilhas normais ou recarregáveis.
 - Utilize somente pilhas do mesmo tipo ou equivalentes às recomendadas.
 - Coloque as pilhas de forma a que a polaridade de cada uma corresponda às marcas no compartimento de pilhas.
 - Não coloque as pilhas em curto-circuito.
 - Não armazene as pilhas em áreas com temperaturas extremas (como sótãos, garagens ou automóveis).
 - Remova as pilhas gastas do compartimento.
 - Nunca tente recarregar uma pilha a não ser que esteja especificamente indicado que ela é “recarregável”.
 - As pilhas recarregáveis devem ser retiradas do brinquedo antes de serem recarregadas.
 - As pilhas recarregáveis devem ser recarregadas somente sob a supervisão de um adulto.
 - Não utilize baterias alcalinas recarregáveis em um carregador de pilhas Ni-Cad ou Ni-MH.
 - Favor usar o método de eliminação de pilhas correto.
 - Remova as pilhas antes de guardar o produto por um período prolongado de tempo.
 - Não descarte o produto nem as pilhas no fogo; as pilhas podem explodir ou vazarem.
-  Este símbolo indica que o produto não deve ser descartado em lixo doméstico, uma vez que as pilhas contêm substâncias que podem causar danos ao meio ambiente e à saúde. Entre em contato com as autoridades reguladoras locais para informações sobre reciclagem e coleta.

RU

Для работы музыкальной игрушки требуется 2 (две) щелочные батареи размером AA/LR6 (1,5 В) (не входят в комплект).



ОСТОРОЖНО! Соблюдайте инструкции по использованию батарей, представленные в этом разделе. В противном случае срок службы батарей может сократиться, или же батареи могут протечь, либо потрескаться.

- Всегда храните батареи вдали от детей.
- Не используйте старые батареи с новыми.
- Не смешивайте щелочные, стандартные или перезаряжаемые батареи.

- Saque las baterías gastadas del compartimiento para baterías.
- Nunca intente recargar una batería, a menos que indique específicamente que es “recargable”.
- Las baterías recargables deben retirarse del juguete antes de recargarse.
- Las baterías recargables sólo deberán recargarse con la supervisión de un adulto.
- No use baterías alcalinas recargables en un cargador de baterías Ni-Cad o Ni-MH.
- Utilice el método de eliminación correcto para las baterías.
- Retire las baterías antes de almacenar un producto durante un período prolongado.
- No deseche el producto ni las baterías en fuego, las baterías podrían explotar o tener una fuga.

 Este símbolo indica que el producto no debe desecharse con los residuos del hogar ya que las baterías contienen sustancias que pueden dañar el medioambiente y la salud. Comuníquese con la autoridad local para obtener información sobre reciclaje y recolección.

FR

Le jouet musical utilise deux (2) piles alcalines de type AA/LR6 (1,5 volts) (non fournies).



MISE EN GARDE : suivre la notice relative aux piles dans cette rubrique. Dans le cas contraire, la durée de vie de la pile peut être raccourcie, ou la pile peut fuir ou tomber en panne.

- Tenir les piles hors de portée des enfants.
- Ne pas mélanger piles neuves et usagées.
- Ne pas mélanger les piles alcalines, standard ou rechargeables.
- Vous devez utiliser seulement des piles de types semblables ou équivalents à ce qui est recommandé.
- Mettre les piles en place en respectant les polarités inscrites dans le compartiment prévu à cet effet.
- Ne pas court-circuiter les piles.
- Ne pas stocker les piles dans des lieux susceptibles de connaître des températures extrêmes (tels qu'un grenier, un garage, ou un véhicule automobile).
- Retirer les piles épuisées du compartiment.
- Ne jamais tenter de recharger une pile à moins qu'elle ne porte explicitement la mention « rechargeable ».
- Retirer les piles rechargeables du compartiment avant de procéder au chargement.
- Les piles rechargeables ne doivent être rechargées que sous la surveillance d'un adulte.
- N'utilisez pas de piles alcalines rechargeables avec un chargeur de batteries NiCd ou NiMH.
- Mettre les piles au rebut conformément au mode d'élimination adéquat.
- Avant de ranger un produit pour une durée prolongée, retirer les piles de leur compartiment.
- Ne pas jeter ce produit ou ces piles au feu ; les piles pourraient exploser ou couler.

 Ce symbole indique que le produit ne doit pas être jeté dans les ordures ménagères ; les piles contiennent, en effet, des substances pouvant nuire à l'environnement et à la santé.

Contactez l'autorité locale compétente pour en savoir plus sur le recyclage et la collecte.

DE

Die musikspeilzeug benötigt (2) alkaline Batterien der Größe AA/LR6 (1,5 V) (nicht im Lieferumfang enthalten).



VORSICHT: Bitte die in diesem Abschnitt enthaltenen Batterieanleitungen beachten. Nichtbeachtung kann zu einer reduzierten Batterienutzungsdauer oder Auslaufen oder Zerbersten der Batterie führen.

- Batterien immer außerhalb der Reichweite von Kindern aufbewahren.
- Batterien so einlegen, dass die Polarität jeweils mit der Kennzeichnung des Batteriefaches übereinstimmt.
- Batterien nicht kurzschließen.
- Nur vom Hersteller empfohlene oder vergleichbare Batterien verwenden.
- Batterien nicht in Bereichen mit extremen Temperaturbedingungen aufbewahren (z. B. Dachkammern, Garagen oder Autos).

Adapting the Play Environment • Cómo adaptar el ambiente de juego • Adapter l'environnement de jeu • Anpassen der Spielumgebung • Adaptando o Ambiente de diversão Адаптация игровой среды

- Choose the configuration(s) that best matches the developmental stage of your child and the desired play activity.
Do NOT allow babies to sleep on this product.
- Elija la(s) configuración(es) que mejor se ajuste(n) a la etapa de desarrollo de su hijo y la actividad de juego deseada. NO permita que los bebés duerman sobre el producto.
- Choisir la ou les configurations correspondant le mieux au stade de développement de l'enfant et à l'activité de jeu souhaité. NE PAS laisser bébé dormir sur ce produit.
- Die Konfiguration(en) wählen, die der Entwicklungsstufe Ihres Kindes und den gewünschten Spielaktivitäten am besten entsprechen. Lassen Sie das Baby NICHT auf diesem Produkt schlafen.
- Escolha as configurações que melhor correspondem ao estágio de desenvolvimento do seu bebê e à atividade de diversão desejada. NÃO permita que bebês durmam sobre este produto.
- Выберите конфигурацию(-ии), которая(-ые) наилучшим образом соответствует(-ют) возрастным особенностям вашего ребенка и желаемым игровым возможностям. Малыш НЕ должен спать в этом изделии.

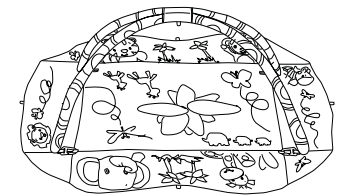
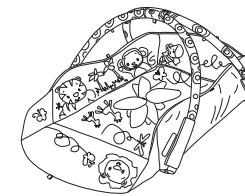

A

B

C

Tummy time play

Hora de jugar sobre la pancita

Pour jouer à plat ventre

Spielaktivität in Bauchlage

Hora da diversão com a barriguinha para baixo

Для игры лежа на животе

Newborn, on back

Recién nacido, acostado sobre la espalda

Nouveau né, sur le dos

Neugeborenes in Rückenlage

Recém-nascido, de costas

Для новорожденного, лежа на спине

Newborn, on back

Recién nacido, acostado sobre la espalda

Nouveau né, sur le dos

Neugeborenes in Rückenlage

Recém-nascido, de costas

Для новорожденного, лежа на спине

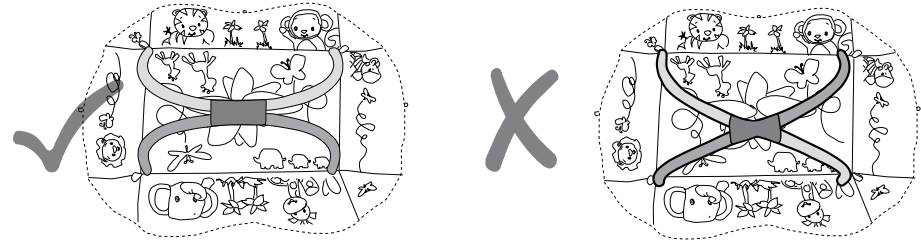
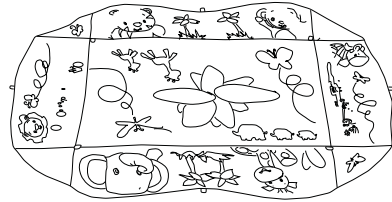
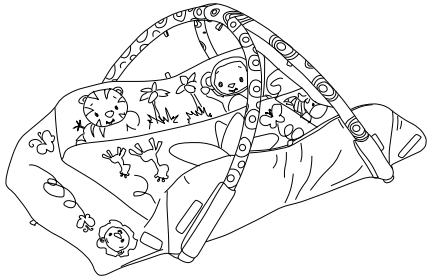

D

Newborn, crawling
 Recién nacido, gateando
 Nouveau né, rampant
 Neugeborenes in Krabbellage
 Recém-nascido, engatinhando
 Для новорожденного, для ползания

E

Baby, sitting
 Bebé, sentado
 Bébé, assis
 Kleinkind, sitzend
 Bebê, sentado
 Для младенца, для сидения

Toy Bar Installation • Instalación de la barra de juguetes Installation de la barre de jouets • Anbringen der Spielzeugbügel • Instalação da barra de brinquedos • Установка перекладины для игрушек

A B D

- Place the toy bars near the mat as shown. The fabric toy loops must point downward, toward the floor.
 - Coloque las barras de juguetes en la colchoneta como se muestra. Los lazos de tela para juguetes deben apuntar hacia abajo, en dirección a la colchoneta.
 - Placer les barres de jouets sur le tapis comme illustré. Les boucles jouet en tissu doivent être dirigées vers le bas, en direction du sol.
 - Das Spielbügelgestell, wie abgebildet, neben die Matte legen. Die Stoff-Spielzeugschlaufen müssen nach unten in Richtung Boden zeigen.
 - Coloque o conjunto da barra de brinquedos perto do tapete, conforme ilustrado. As alças em tecido do brinquedo devem ficar para baixo, em direção ao chão.
 - Положите перекладины для игрушек рядом с матом, как показано на рисунке. Матерчатými петлями для игрушек вниз, к полу.

Battery Installation • Instalación de las Baterías • Installation des • Piles Installation der Batterien • Colocação das pilhas • Установка батареек

EN

The musical toy requires (2) size AA/LR6 (1.5v) alkaline batteries (not included).



CAUTION: Follow the battery guidelines in this section. Otherwise, battery life may be shortened or the batteries may leak or rupture.

- Always keep batteries away from children.
- Do not mix old and new batteries.
- Do not mix alkaline, standard, or rechargeable batteries.
- Only batteries of the same or equivalent type as recommended are to be used.
- Install the batteries so that the polarity of each one matches the markings in the battery compartment.
- Do not short-circuit the batteries.
- Do not store batteries in areas that have extreme temperatures (such as attics, garages, or automobiles).
- Remove exhausted batteries from the battery compartment.
- Never attempt to recharge a battery unless it is specifically marked "rechargeable."
- Rechargeable batteries are to be removed from the toy before being charged.
- Rechargeable batteries are only to be charged under adult supervision.
- Do not use rechargeable alkaline batteries in a Ni-Cad or Ni-MH battery charger.
- Please use the correct disposal method for batteries.
- Remove batteries before putting the product into storage for a prolonged period of time.
- Do not dispose of product or batteries in fire, batteries may explode or leak.
-  This symbol indicates that the product is not to be disposed of in household waste as batteries contain substances that can be damaging to the environment and health.
- Contact local authority for recycling & collection information.

ES

El juguete musical requiere (2) baterías alcalinas tamaño AA/LR6 (1.5 V) (no incluidas).



PRECAUCIÓN: Siga los lineamientos para las baterías en esta sección. De lo contrario, la vida de la batería podría reducirse o la batería podría tener una fuga o romperse.

- Siempre mantenga las baterías fuera del alcance de los niños.
- No combine baterías usadas con nuevas.
- No combine baterías alcalinas, estándar ni recargables.
- Se deben usar únicamente baterías del mismo tipo que las recomendadas o de un tipo equivalente.
- Instale las baterías de modo que la polaridad de cada una coincida con las marcas del compartimiento para baterías.
- No haga cortocircuito con las baterías.
- No almacene las baterías en áreas que tengan temperaturas extremas (como áticos, garajes o automóviles).

- 2** Fasten the A-hooks on the toy bar ends to the fabric loops on the mat.
- Ajuste los ganchos en forma de A en los extremos de la barra de juguetes a los lazos de tela de la colchoneta.
 - Attacher les crochets A sur les extrémités des barres de jouets aux boucles en tissu sur le tapis.
 - Die A-Haken an den Enden des Spielzeughügels an den Stoffschlaufen der Spielmatte befestigen.
 - Prenda os ganchos em A nas extremidades da barra de brinquedos às alças de tecido no tapete.
 - Соедините крючки на конце перекладины для игрушек с матерчатыми петлями на мате.

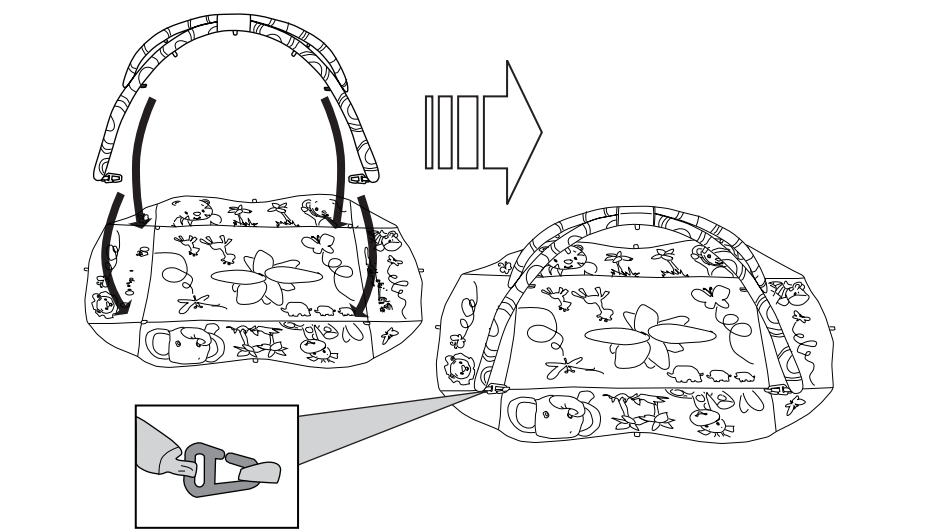
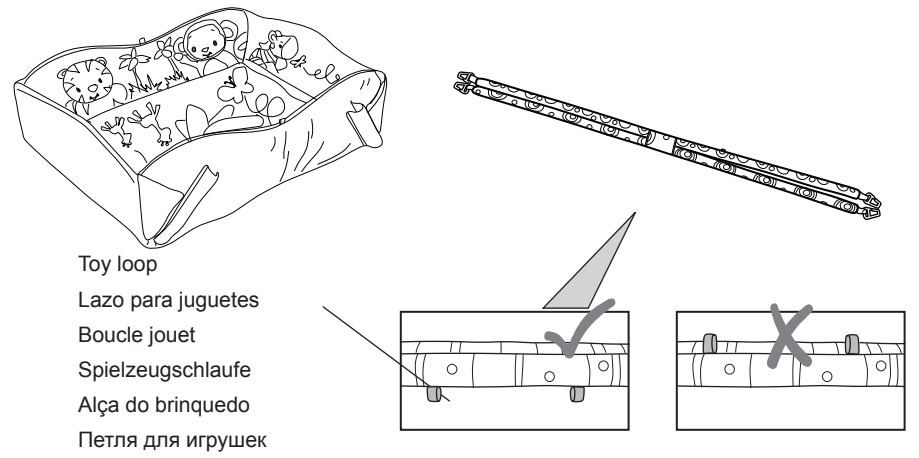

- | | |
|---|---|
| Correct (toy bars meet parallel) | Incorrect (toy bars cross) |
| Posición correcta (las barras de juguetes están paralelas) | Posición incorrecta (las barras de juguetes se cruzan) |
| Correct (les barres à jouets sont parallèles) | Incorrect (les barres à jouets se croisent) |
| Richtig (die Spielbügel laufen parallel) | Falsch (die Spielbügel überkreuzen sich) |
| Correto (as barras de brinquedos ficam paralelas) | Incorreto (as barras de brinquedos se cruzam) |
| Правильно (перекладины для игрушек установлены параллельно) | Неправильно (перекладины для игрушек установлены накрест) |

- 2** Hold the toy bars above the walls. Insert the ends of the toy bar into the fabric sleeves outside the walls.

- Coloque las barras de juguetes sobre los laterales. Inserte los extremos de la barra de juguetes dentro de las mangas de tela en la parte exterior de las paredes.
- Tenir les barres de jouets au-dessus des parois. Insérer les extrémités de la barre de jouets dans les manches en tissu à l'extérieur des parois.

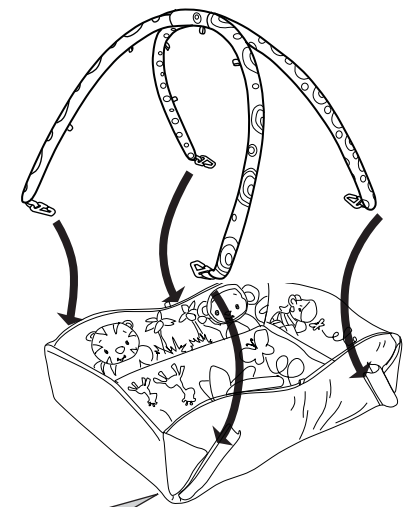
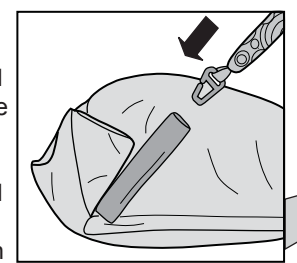

- Die Spielzeughügel über die Wände halten. Die Enden der Spielzeughügel in die Stofftaschen an der Außenseite der Wände schieben.
- Segure as barras de brinquedos acima das paredes laterais do tapete. Insira as extremidades da barra de brinquedos nas mangas de tecido do lado de fora das paredes.
- Держите перекладины для игрушек на уровне выше уровня стенок. Вставьте концы перекладины для игрушек в матерчатые рукава снаружи стенок.

3 Fasten the A-hooks on the toy bar ends to the fabric loops on the mat.

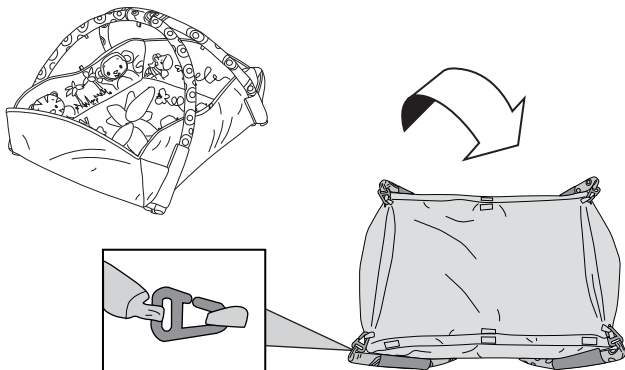

- Ajuste los ganchos en forma de A en los extremos de la barra de juguetes a los lazos de tela de la colchoneta.
- Attacher les crochets A sur les extrémités des barres de jouets aux boucles en tissu sur le tapis.
- Die A-Haken an den Enden des Spielzeugsbügels an den Stoffschlaufen der Spielmatte befestigen.
- Prenda os ganchos em A nas extremidades da barra de brinquedos às alças de tecido no tapete.
- Соедините крючки на конце перекладины для игрушек с матерчатыми петлями на мате.

C E

NOTE: To provide comfort for your child, remove the inner wall section for all walls that lay flat in each configuration.

Inner wall section removed
Sección interna de la pared retirada
Paroi interne retirée
Innenwandteil entfernt
Paroi interne retirée
Внутренняя часть стенки удалена

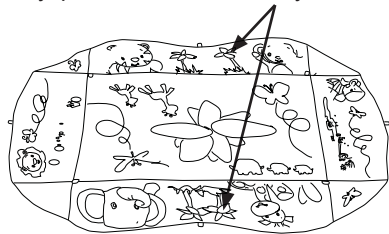

NOTA: Para que el niño esté más cómodo, retire la sección interna de todas las paredes que estén en posición horizontal en cada una de las configuraciones.

REMARQUE : Pour un confort optimal de l'enfant, dans chaque configuration, retirer la paroi interne sur toutes les parois posées à plat.

HINWEIS: Für den maximalen Komfort Ihres Kindes die Innenwandteile aller Wände, die in jeder Konfiguration flach aufliegen, herausnehmen.

OBS.: Para propiciar conforto a seu filho, remova a seção de parede interna de todas as paredes que ficam na horizontal em cada configuração.

ПРИМЕЧАНИЕ. Чтобы обеспечить комфорт ребенку, удалите внутренние части стенок из карманов всех стенок, которые находятся в горизонтальном положении в каждой конфигурации.

C

1 Place the toy bars near the mat as shown. The fabric toy loops must point downward, toward the floor.

- Coloque las barras de juguetes en la colchoneta como se muestra. Los lazos de tela para juguetes deben apuntar hacia abajo, en dirección a la colchoneta.
- Placer les barres de jouets sur le tapis comme illustré. Les boucles jouet en tissu doivent être dirigées vers le bas, en direction du sol.
- Das Spielbügelgestell, wie abgebildet, neben die Matte legen. Die Stoff-Spielzeugschlaufen müssen nach unten in Richtung Boden zeigen.
- Coloque o conjunto da barra de brinquedos perto do tapete, conforme ilustrado. As alças em tecido do brinquedo devem ficar para baixo, em direção ao chão.
- Положите перекладины для игрушек рядом с матом, как показано на рисунке. Матерчатые петли для игрушек должны быть направлены вниз, к полу.

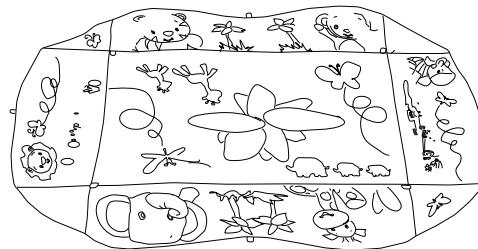

Toy loop

Lazo para juguetes

Boucle jouet

Spielzeugschlaufe

Alça do brinquedo

Петля для игрушек

