

Ingenuity™

Moonlight Rocking Sleeper Deluxe™

60635-ES

Sleeper
Cuna
Berceau
Bettchen
Cama
Колыбель



IMPORTANT! KEEP FOR FUTURE REFERENCE.
¡IMPORTANTE! CONSERVELO PARA REFERENCIA FUTURA.
IMPORTANT ! À CONSERVER POUR CONSULTATION ULTÉRIEURE.
WICHTIG! ZUM SPÄTEREN NACHSCHLAGEN AUFBEWAHREN.
IMPORTANTE! GARDE PARA REFERÊNCIA FUTURA.
ВАЖНО! СОХРАНИТЕ ДЛЯ СПРАВКИ.

share. learn. connect.™

Kids II kidsii.com/connect

MANUFACTURED FOR • FABRIQUÉ POUR **KIDS II**® • ©2015 KIDS II, INC.
KIDS II, INC., ATLANTA, GA USA 30305 • 1-800-230-8190 • www.kidsii.com/help
KIDS II CANADA CO. TORONTO, ONTARIO CANADA M2J 5C2 • 1-800-230-8190
KIDS II AUSTRALIA PTY LIMITED CASTLE HILL, NSW AUSTRALIA 2154 • (02) 9894-1855
KIDS II JAPAN K.K. SHINJUKU-KU, TOKYO, JAPAN, 163-0529 • (03) 5322-6081
KIDS II US MÉXICO S.A. DE C.V. AVE. VASCO DE QUIROGA NO. 3900 – 905A COL. LOMAS DE
SANTA FE • CUAJIMALPA DE MORELOS, MÉXICO D.F. • C.P. 05300 • (55) 5292-8488
KIDS II UK LTD. 725 CAPABILITY GREEN, LUTON, BEDFORDSHIRE, UK, LU1 3LU • +44 01582 816 080
KIDS II AMSTERDAM • +31 20 2410934

EN • ES • FR • DE • PT • RU • 60635_ES_IS070915rev1



PRINTED IN CHINA • IMPRIMÉ EN CHINE



WARNING

Failure to follow these warnings and the instructions could result in death or serious injury.

- **FALL HAZARD: To prevent falls, stop using the product when infant:**
 - begins to roll over OR
 - can pull up on sides (approximately 5 months)
 - has reached 20 lb (9 kg)
- **SUFFOCATION HAZARD:** Infants have suffocated:
 - on added pillows, blankets, and extra padding. Only use the pad provided by the manufacturer. Never place extra padding under or beside the infant.
 - when trapped between product and adjacent surface. Never use inside cribs, playards, or other products.
 - when product was placed on a soft surface and tipped over. Never use on a soft surface (e.g. bed, sofa, cushion).
- ALWAYS use restraint system.
- Always place infant on back to sleep.
- Do not move the product with child inside.
- Strings can cause strangulation! Never place items with a string around a child's neck such as hood strings or pacifier cords. Never suspend strings over product or attach strings to toys.
- Never place product near a window where cords from blinds or drapes can strangle a child.
- For indoor use only.

IMPORTANT

- Adult assembly required.
- Please read all instructions before assembly and use of the product.
- Care should be taken in unpacking and assembly.
- Examine product frequently for damaged, missing, or loose parts.
- DO NOT use if any parts are missing, damaged, or broken.
- Contact Kids II for replacement parts and instructions if needed. Never substitute parts.



ADVERTENCIA

No seguir estas advertencias y las instrucciones puede ocasionar lesiones graves o la muerte.

- **PELIGRO DE CAÍDAS:** para prevenir caídas, deje de usar el producto cuando el bebé:
 - comience a rodar
 - pueda erguirse al sostenerse de los lados (aproximadamente a los cinco meses)
 - alcance un peso de 9 kg (20 lb)
- **PELIGRO DE ASFIXIA:** Los bebés se han asfixiado:
 - con almohadas, mantas y material acolchado adicional. Utilice únicamente la almohadilla proporcionada por el fabricante. Nunca coloque material acolchado adicional debajo o a un lado del bebé.
 - cuando quedan atrapados entre el producto y superficies adyacentes. Nunca lo use dentro de cunas, corrales u otros productos.
 - cuando el producto se colocó sobre una superficie blanda y se volteó. Nunca use el producto sobre una superficie blanda (p. ej., cama, sofá o almohadón).
- SIEMPRE use el sistema de sujeción.
- Ponga siempre al bebé de espaldas para dormir.
- No mueva el producto con el niño adentro.
- ¡Las cuerdas pueden provocar estrangulamiento! Nunca coloque artículos con cuerdas alrededor del cuello de un niño, tales como cuerdas de capuchas o cordones de chupetes. Nunca suspenda cuerdas sobre el producto ni las ate a los juguetes.
- Nunca coloque el producto cerca de una ventana en la que los cordones de cortinas o persianas puedan estrangular al niño.
- Solo para uso en interiores.

IMPORTANTE

- Se requiere el armado por parte de un adulto.
- Por favor lea todas las instrucciones antes de armar y usar el producto.
- Se debe tener cuidado al desempacar y armar el producto.
- Examine el producto con frecuencia para controlar que no haya piezas dañadas, faltantes o flojas.
- NO lo utilice si se extravía, daña o rompe alguna pieza.
- De ser necesario, contacte a Kids II para obtener piezas de repuesto e instrucciones. Nunca sustituya las piezas.



AVERTISSEMENT

La non-observation de ces avertissements et de ces instructions peut entraîner des blessures graves ou mortelles.

- **RISQUE DE CHUTE : Pour prévenir les chutes, cesser d'utiliser cet article lorsque l'enfant :**
 - commence à pouvoir se retourner OU
 - peut se hisser en s'agrippant aux côtés (vers 5 mois)
 - a atteint le poids de 9 kg (20 lb)
- **RISQUE D'ASPHYXIE :** Des enfants se sont étouffés :
 - sur des coussins, couvertures et rembourrages supplémentaires. Utiliser uniquement le coussin fourni par le fabricant. Ne jamais placer de rembourrage supplémentaire sous le bébé ou à ses côtés.
 - lorsque le bébé a été coincé entre l'article et une surface adjacente. Ne jamais utiliser à l'intérieur de berceaux, parcs à jeux, ou autres produits.
 - lorsque l'article, placé sur une surface souple, a basculé. Ne jamais installer sur une surface souple (lit, canapé, coussin, etc.).
- TOUJOURS utiliser le système de retenue.
- Toujours placer le bébé sur le dos pour dormir.
- Ne pas déplacer le produit quand l'enfant se trouve à l'intérieur.
- Les cordons peuvent être la cause d'un étranglement ! Ne jamais placer d'articles munis d'un cordon tels qu'un cordon de capuche ou un porte-sucette autour du cou de l'enfant. Ne jamais suspendre de cordons au-dessus du produit ni attacher de ficelles aux jouets.
- Ne jamais placer le produit près d'une fenêtre où des cordons de rideaux ou de stores pourraient étrangler l'enfant.
- À utiliser exclusivement à l'intérieur.

IMPORTANT

- Le montage doit être effectué par un adulte.
- Veuillez lire les instructions dans leur intégralité avant le montage et l'utilisation de ce produit.
- Prendre toutes les précautions requises lors du déballage et du montage.
- Examiner régulièrement le produit afin de vérifier qu'aucune pièce n'est endommagée, manquante ou mal fixée.
- NE PAS utiliser le produit s'il manque des pièces, ou si elles sont endommagées ou cassées.
- Si nécessaire, contacter Kids II, Inc. pour obtenir des pièces de rechange et des instructions. Ne pas utiliser de pièces de rechange autres que celles approuvées par le fabricant.



WARNUNG

Die Nichtbeachtung dieser Warnhinweise und Anleitungen kann zu schweren oder tödlichen Verletzungen führen.

- **STURZGEFAHR: Um Stürze zu vermeiden, verwenden Sie das Produkt nicht mehr, wenn das Baby:**
 - sich eigenständig drehen ODER
 - seitlich hochziehen kann (im Alter von ca. 5 Monaten)
 - ein Gewicht von 9 kg (20 lb) erreicht hat
- **ERSTICKUNGSGEFAHR:** Kleinkinder sind bereits erstickt:
 - auf zusätzlichen Kissen, Decken und Polstern. Verwenden Sie bitte ausschließlich die vom Hersteller mitgelieferte Unterlage. Niemals zusätzliche Polster unter oder neben dem Baby platzieren.
 - wenn sie zwischen dem Produkt und einer Oberfläche eingeklemmt wurden. Niemals in einem Kinderbett, einem Laufstall oder anderen Produkten verwenden.
 - weil das Produkt auf einer weichen Oberfläche abgestellt wurde und umgekippt ist. Niemals auf eine weiche Oberfläche (z. B. Bett, Sofa, Kissen) stellen.
- **IMMER** das Gurtsystem verwenden.
- Legen Sie das Baby zum Schlafen immer in Rückenlage.
- Bewegen Sie das Produkt nicht, wenn sich das Kind darin befindet.
- Schnüre können zu Strangulation führen! Hängen Sie niemals Gegenstände mit einer Schnur, wie Mützen mit Schnur oder Schnuller am Band, um den Hals des Kindes. Hängen Sie niemals Schnüre über das Produkt und befestigen Sie keine Schnüre an Spielzeugen.
- Stellen Sie das Produkt niemals in der Nähe eines Fensters auf, wo Schnüre von Jalousien oder Vorhangkordeln ein Kind strangulieren können.
- Nicht im Freien verwenden.

WICHTIG

- Der Zusammenbau muss von einem Erwachsenen vorgenommen werden.
- Die Anleitung vor dem Zusammenbau und Gebrauch des Produkts bitte sorgfältig durchlesen.
- Beim Auspacken und beim Zusammenbau muss sorgfältig vorgegangen werden.
- Das Produkt regelmäßig auf beschädigte, fehlende oder lockere Teile überprüfen.
- **NICHT VERWENDEN**, falls Teile fehlen, beschädigt oder kaputt sind.
- Bitte wenden Sie sich an Kids II, wenn Ersatzteile oder Anleitungen benötigt werden. Niemals Originalteile durch andere Teile ersetzen.



ATENÇÃO

A não observância desses avisos e instruções pode resultar em ferimento grave ou morte.

- **RISCO DE QUEDAS:** Para evitar quedas, não use o produto quando o bebê:
 - começar a rolar OU
 - conseguir puxar os lados (cerca de 5 meses)
 - tiver chegado a 9 kg (20 lb)
- **RISCO DE SUFOCAÇÃO:** Crianças já se sufocaram:
 - em travesseiros adicionais, cobertores e acolchoamento extra. Use apenas a almofada fornecida pelo fabricante. Nunca coloque almofada extra por baixo ou ao lado do bebê.
 - quando preso entre o produto e a superfície adjacente. Nunca utilize dentro de berços, chiqueirinhos, ou outros produtos.
 - quando o produto for deixado sobre uma superfície macia e virado ao contrário. Nunca use em superfície macia (por ex.: cama, sofá, almofada).
- Use SEMPRE o sistema de proteção.
- Sempre coloque o bebê de barriga para cima para dormir.
- Não mova o produto com a criança dentro.
- Cordas podem causar estrangulamento! Nunca coloque itens com um cordão em volta do pescoço de uma criança como, por exemplo, capuz com cordões ou fitas que prendem chupetas. Nunca coloque cordas suspensas sobre o produto ou prenda cordas nos brinquedos.
- Nunca coloque o brinquedo perto de uma janela, onde cordas de cortinas possam estrangular uma criança.
- Apenas para uso dentro de locais fechados.

IMPORTANTE

- É necessário que a montagem seja feita por um adulto.
- Leia todas as instruções antes da montagem e do uso do produto.
- É necessário ter cuidado ao desembalar e montar o produto.
- Examine o produto regularmente à procura de peças danificadas, que estejam faltando ou frouxas.
- NÃO use se houver peças faltando, danificadas ou quebradas.
- Se necessário, entre em contato com a Kids II para obter peças sobressalentes ou instruções. Nunca substitua peças.



Несоблюдение этих инструкций и предостережений может привести к серьезным травмам или смерти.

- **УГРОЗА ПАДЕНИЯ:** Во избежание падения не используйте изделие, когда ребенок:
 - уже может переворачиваться ИЛИ
 - подтягиваться за края (примерно 5 месяцев)
 - его вес составляет 9 кг (20 фунтов)
- **УГРОЗА УДУШЕНИЯ:** Дети могут задохнуться:
 - на дополнительных подушках, одеялах и дополнительных подстилках. Используйте только подстилку, предоставляемую производителем. Ни в коем случае не помещайте дополнительные подстилки под ребенка или рядом с ним.
 - при застревании между изделием и соприкасающейся с ним поверхностью. Ни в коем случае не используйте данное изделие в детской кроватке, детском манеже или других изделиях.
 - когда изделие находится на мягкой поверхности и опрокинуто. Ни в коем случае не используйте изделие на мягкой поверхности (например, кровати, диване, подушке).
- **ВСЕГДА** используйте систему фиксации.
- Всегда кладите ребенка на спинку для сна.
- Не передвигайте изделие с находящимся внутри малышом.
- Вербки могут стать причиной удушья! Никогда не закрепляйте вокруг шеи ребенка предметы с веревками, например, капюшоны со шнурками или шнурки для сосок-пустышек. Никогда не подвешивайте веревки к изделию и не крепите их к игрушкам.
- Никогда не ставьте изделие рядом с окном, где веревки для жалюзи или штор могут стать причиной удушья ребенка.
- Предназначено только для использования в помещении.

ВАЖНО!

- Сборка должна осуществляться взрослым.
- Ознакомьтесь с инструкциями перед сборкой и использованием кресла-качалки.
- При распаковке и сборке необходимо проявлять осторожность.
- Изделие следует регулярно проверять и следить за тем, чтобы все детали присутствовали на своих местах, не имели повреждений и были надлежащим образом закреплены.
- Изделие **ЗАПРЕЩАЕТСЯ** использовать, если какие бы то ни было детали повреждены, сломаны или отсутствуют.
- При необходимости за запасными деталями и инструкциями следует обращаться в Kids II. Замена деталей на не предусмотренные изготовителем не допускается.

Battery Information • Información de las Baterías • L'information de Piles Installation der Batterien • Colocação das pilhas • Информация о батареях

EN

The vibration Unit requires (1) size C/LR14 (1.5V) alkaline batteries (not included). The projector requires (3) size AAA/LR03 batteries (not included).



CAUTION: Follow the battery guidelines in this section. Otherwise, battery life may be shortened or the batteries may leak or rupture.

- Always keep batteries away from children.
- Do not mix old and new batteries.
- Do not mix alkaline, standard, or rechargeable batteries.
- Only batteries of the same or equivalent type as recommended are to be used.
- Install the batteries so that the polarity of each one matches the markings in the battery compartment.
- Do not short-circuit the batteries.
- Do not store batteries in areas that have extreme temperatures (such as attics, garages, or automobiles).
- Remove exhausted batteries from the battery compartment.
- Never attempt to recharge a battery unless it is specifically marked "rechargeable."
- Rechargeable batteries are to be removed from the toy before being charged.
- Rechargeable batteries are only to be charged under adult supervision.
- Do not use rechargeable alkaline batteries in a Ni-Cad or Ni-MH battery charger.
- Please use the correct disposal method for batteries.
- Remove batteries before putting the product into storage for a prolonged period of time. Weak batteries cause erratic product operation, including distorted sound, dimming or failed lights, and slow or non-working motorized parts. Because each electrical component requires a different operating voltage, replace the batteries when any function fails to operate.
- Do not dispose of product or batteries in fire, batteries may explode or leak.



This symbol indicates that the product is not to be disposed of in household waste as batteries contain substances that can be damaging to the environment and health. Contact local authority for recycling & collection information.

ES

La unidad de vibración y rebote requiere (1) baterías alcalinas C/LR14 (1.5 V) (no incluidas). El proyector utiliza (3) baterías tamaño AAA/LR03 (no incluidas).



PRECAUCIÓN: Siga los lineamientos para las baterías en esta sección. De lo contrario, la vida de la batería podría reducirse o la batería podría tener una fuga o romperse.

- Siempre mantenga las baterías fuera del alcance de los niños.
- No combine baterías usadas con nuevas.
- No combine baterías alcalinas, estándar ni recargables.
- Se deben usar únicamente baterías del mismo tipo que las recomendadas o de un tipo equivalente.
- Instale las baterías de modo que la polaridad de cada una coincida con las marcas del compartimiento para baterías.
- No haga cortocircuito con las baterías.
- No almacene las baterías en áreas que tengan temperaturas extremas (como áticos, garajes o automóviles).
- Saque las baterías gastadas del compartimiento para baterías.
- Nunca intente recargar una batería, a menos que indique específicamente que es "recargable".
- Las baterías recargables deben retirarse del juguete antes de recargarse.
- Las baterías recargables sólo deberán recargarse con la supervisión de un adulto.
- No use baterías alcalinas recargables en un cargador de baterías Ni-Cad o Ni-MH.
- Utilice el método de eliminación correcto para las baterías.
- Retire las baterías antes de almacenar un producto durante un período prolongado.
- Las baterías débiles hacen que el producto funcione en forma errática, es decir, con distorsión del sonido, pérdida de intensidad o falla de las luces y funcionamiento lento o ruptura de las piezas motorizadas. Dado que cada componente eléctrico requiere una tensión de operación distinta, reemplace las baterías cuando falle alguna función.

- No deseche el producto ni las baterías en fuego, las baterías podrían explotar o tener una fuga.



Este símbolo indica que el producto no debe desecharse con los residuos del hogar ya que las baterías contienen sustancias que pueden dañar el medioambiente y la salud. Comuníquese con la autoridad local para obtener información sobre reciclaje y recolección.

FR

Le module de vibrations exige des piles alcalines (1) de type C/LR14 (1.5V) (non incluses). Ce mobile fonctionne avec trois (3) piles alcalines de type AAA/LR03 (non incluses).



MISE EN GARDE : suivre la notice relative aux piles dans cette rubrique. Dans le cas contraire, la durée de vie de la pile peut être raccourcie, ou la pile peut fuir ou tomber en panne.

- Tenir les piles hors de portée des enfants.
- Ne pas mélanger piles neuves et usagées.
- Ne pas mélanger les piles alcalines, standard ou rechargeables.
- Vous devez utiliser seulement des piles de types semblables ou équivalents à ce qui est recommandé.
- Mettre les piles en place en respectant les polarités inscrites dans le compartiment prévu à cet effet.
- Ne pas court-circuiter les piles.
- Ne pas stocker les piles dans des lieux susceptibles de connaître des températures extrêmes (tels qu'un grenier, un garage, ou un véhicule automobile).
- Retirer les piles épuisées du compartiment.
- Ne jamais tenter de recharger une pile à moins qu'elle ne porte explicitement la mention « rechargeable ».
- Retirer les piles rechargeables du compartiment avant de procéder au chargement.
- Les piles rechargeables ne doivent être rechargées que sous la surveillance d'un adulte.
- N'utilisez pas de piles alcalines rechargeables avec un chargeur de batteries NiCd ou NiMH.
- Mettre les piles au rebut conformément au mode d'élimination adéquat.
- Avant de ranger un produit pour une durée prolongée, retirer les piles de leur compartiment.
- Les piles usagées entraînent des dysfonctionnements du produit (son déformé, éclairage faible ou déficient, pièces motorisées lentes ou immobiles). Chacun des composants électriques exigeant une tension de fonctionnement différente, remplacer les piles quand une des fonctions devient défectueuse.
- Ne pas jeter ce produit ou ces piles au feu ; les piles pourraient exploser ou couler.



Ce symbole indique que le produit ne doit pas être jeté dans les ordures ménagères ; les piles contiennent, en effet, des substances pouvant nuire à l'environnement et à la santé. Contacter l'autorité locale compétente pour en savoir plus sur le recyclage et la collecte.

DE

Die Vibrationseinheit benötigt drei (1) Babyzellenbatterien alkaline LR14 (1,5 V, Größe C) (nicht im Lieferumfang enthalten). Dieses Produkt erfordert (3) AAA/LR03-Batterien (nicht im Lieferumfang enthalten).



VORSICHT: Bitte die in diesem Abschnitt enthaltenen Batterieanleitungen beachten. Nichtbeachtung kann zu einer reduzierten Batterienutzungsdauer oder Auslaufen oder Zerbersten der Batterie führen.

- Batterien immer außerhalb der Reichweite von Kindern aufbewahren.
- Batterien so einlegen, dass die Polarität jeweils mit der Kennzeichnung des Batteriefaches übereinstimmt.
- Batterien nicht kurzschließen.
- Nur vom Hersteller empfohlene oder vergleichbare Batterien verwenden.
- Batterien nicht in Bereichen mit extremen Temperaturbedingungen aufbewahren (z. B. Dachkammern, Garagen oder Autos).
- Verbrauchte Batterien aus dem Batteriefach entfernen.
- Neue Batterien nicht zusammen mit alten verwenden.
- Keine unterschiedlichen Größen kombinieren (AAA, AA, C, D usw.).
- Es sollte niemals versucht werden, eine nicht eindeutig als „wiederaufladbar“ gekennzeichnete Batterie aufzuladen.
- Wiederaufladbare Batterien müssen zum Aufladen aus dem Spielzeug genommen werden.
- Wiederaufladbare Batterien dürfen nur unter Aufsicht eines Erwachsenen aufgeladen

werden.

- Für wiederaufladbare alkaline Batterien kein Ni-Cad oder Ni-MH Batterieaufladegerät verwenden.
- Bitte verwenden Sie die für Batterien richtige Entsorgungsmethode.
- Die Batterien entfernen, bevor das Produkt über eine längere Zeit hinweg gelagert wird.
- Schwache Batterien verursachen einen fehlerhaften Betrieb des Produkts, was u. a. durch einen verzerrten oder tieferen Ton, oder Ausfall der Lampen und langsame Bewegung bzw. Ausfall der motorisierten Teile angezeigt wird. Da für jede Elektrokomponente eine unterschiedliche Betriebsspannung erforderlich ist, sollten die Batterien beim Ausfall einer der Funktionen ausgewechselt werden.
- Entsorgen Sie das Produkt oder die Batterien nicht im Feuer, Batterien könnten explodieren oder auslaufen.



Dieses Symbol bedeutet, dass das Produkt nicht im Hausmüll entsorgt werden darf, weil die Batterien Substanzen enthalten, die umwelt- und gesundheitsschädlich sind. Für Informationen über die Wiederverwertung und Abholung treten Sie bitte mit der lokalen Behörde in Verbindung.

PT

A unidade de vibração requer 1 pilhas alcalinas tamanho C/LR14 (1,5 V) (não inclusas). O projetor utiliza (3) pilhas tamanho AAA/LR03 (não incluídas).



AVISO: Siga as instruções das pilhas nesta seção. Caso contrário, a vida útil das pilhas pode ser reduzida ou elas podem vazar ou se romper.

- Mantenha sempre as pilhas fora do alcance das crianças.
- Não misture pilhas usadas com novas.
- Não misture pilhas alcalinas com pilhas normais ou recarregáveis.
- Utilize somente pilhas do mesmo tipo ou equivalentes às recomendadas.
- Coloque as pilhas de forma a que a polaridade de cada uma corresponda às marcas no compartimento de pilhas.
- Não coloque as pilhas em curto-circuito.
- Não armazene as pilhas em áreas com temperaturas extremas (como sótãos, garagens ou automóveis).
- Remova as pilhas gastas do compartimento.
- Nunca tente recarregar uma pilha a não ser que esteja especificamente indicado que ela é "recarregável".
- As pilhas recarregáveis devem ser retiradas do brinquedo antes de serem recarregadas.
- As pilhas recarregáveis devem ser recarregadas somente sob a supervisão de um adulto.
- Não utilize baterias alcalinas recarregáveis em um carregador de pilhas Ni-Cad ou Ni-MH.
- Favor usar o método de eliminação de pilhas correto.
- Retire as pilhas antes de guardar o brinquedo por um período prolongado.
- Pilhas fracas causam funcionamento irregular, inclusive distorção do som, diminuição ou falha das luzes, bem como vagaro-sidade ou paralisação das peças motorizadas. Como cada componente elétrico exige uma voltagem operacional diferente, substitua as pilhas quando uma função falhar durante o funcionamento.



Este símbolo indica que o produto não deve ser descartado em lixo doméstico, uma vez que as pilhas contêm substâncias que podem causar danos ao meio ambiente e à saúde. Entre em contato com as autoridades reguladoras locais para informações sobre reciclagem e coleta.

RU

Музыкальный/вибрационный узел рассчитан на 1 (три) щелочные батареи 1,5 В типа C/LR14 (не входят в комплект). Для работы проектора требуется 3 батареи AAA/LR03 (не входят в комплект).



ОСТОРОЖНО! Соблюдайте инструкции по использованию батарей, представленные в этом разделе. В противном случае срок службы батарей может сократиться, или же батареи могут протечь либо потрескаться.

- Всегда храните батареи вдали от детей.
- Не смешивайте старые батареи с новыми.
- Не используйте вместе щелочные, стандартные или аккумуляторные батареи
- Не смешивайте щелочные, стандартные или перезаряжаемые батареи.
- Вставьте батареи так, чтобы полярность каждой из них соответствовала отметкам в отделении для батарей.
- Не замыкайте накоротко контакты батарей.

- Не храните батареи в местах с экстремальными температурами (например, на чердаках, в гаражах или автомобилях).
- Удалите разряженные батареи из отделения для батарей.
- Никогда не пытайтесь перезарядить батарею, если она не помечена как «перезаряжаемая».
- Перезаряжаемые батареи необходимо вынимать из игрового центра, прежде чем их перезарядить.
- Перезаряжаемые батареи можно заряжать только под присмотром взрослых.
- Не используйте перезаряжаемые щелочные батареи в зарядном устройстве для никель-кадмиевых или никель-металлогидридных аккумуляторов.
- Утилизируйте использованные батареи надлежащим образом.
- Удалите батареи, прежде чем ставить продукт на длительное хранение.
- Батареи со слабым зарядом приводят к неправильной работе продукта, включая искажение звука и утрату яркости подсветки или сбой работы подсветки. Поскольку все электрические детали требуют разного рабочего напряжения, заменяйте батареи, когда перестает работать какая-либо из функций.
- Не утилизируйте изделие или батареи при помощи огня. Батареи могут взорваться или дать течь.



Этот символ означает, что данное изделие нельзя выбрасывать вместе с бытовыми отходами, поскольку батареи содержат вещества, которые могут причинить вред здоровью и окружающей среде. За информацией о сборе и переработке отходов обращайтесь в местное представительство.

Parts List and Drawing • Lista de partes y dibujos • Liste des pièces et dessins
 Teilaliste und Montagezeichnung • Lista de Peças e Desenho • Список деталей и чертеж

No. No. N°	Qty. Cant. Qté	Description	Descripción	Description
1	(1)	Right base frame tube	Tube derecho del armazon de la base	Tube droit du Cadre de base
2	(1)	Left base frame tube	Tube izquierdo del armazon de la base	Tube gauche du Cadre de base
3	(1)	Right seat tube	Tubo del asiento derecho	tube du siège droit
4	(1)	Left seat tube	Tubo del asiento izquierdo	tube du siège gauche
5	(2)	Folding assembly	Ensamblaje plegable	Montage du cadre pliant
6	(1)	Seat pad	Almohadilla del asiento	Coussinet du siège
7	(1)	Bolster	Suplemento	Garniture du siège
8	(1)	Vibration Unit	Unidad de vibración	Module vibrations
9	(1)	Projector	Proyector	Mobile
10	(2)	Plush toys	Juguetes de peluche	Peluche jouets

Nr. N.º N°	Anzahl Qtd. Кол-во	Beschreibung	Descrição	Описание
1	(1)	Rechter Grundrahmenrohr	Tubo direito de estrutura da base	Правый Труба несущего каркаса
2	(1)	Linker Grundrahmenrohr	Tubo esquerdo de estrutura da base	Левый Труба несущего каркаса
3	(1)	Rechte Sitzrohr	Tubo direito do tamborete	Право Труба сиденья
4	(1)	Linker Sitzrohr	Tubo esquerdo do tamborete	Левая Труба сиденья
5	(2)	Faltmontage	Montagem dobrável	Складывающееся изделие
6	(1)	Sitzpolster	Almofada do assento	Подушка сиденья
7	(1)	Polster	Piano di appoggio	изголовьем
8	(1)	Vibrationseinheit	Unidade vibratória	Вибрационный узел
9	(1)	Projektor	Projeter	Проектор
10	(2)	Plüschspielzeug	Brinquedos de pelúcia	Плюшевые игрушки

not included • no incluidas • non incluses • nicht im Lieferumfang enthalten
não inclusas • не включены в комплект

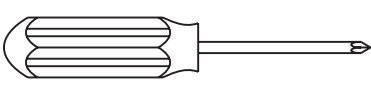

1x  1.5V
- C/LR14

3x  1.5V
- AAA/LR03

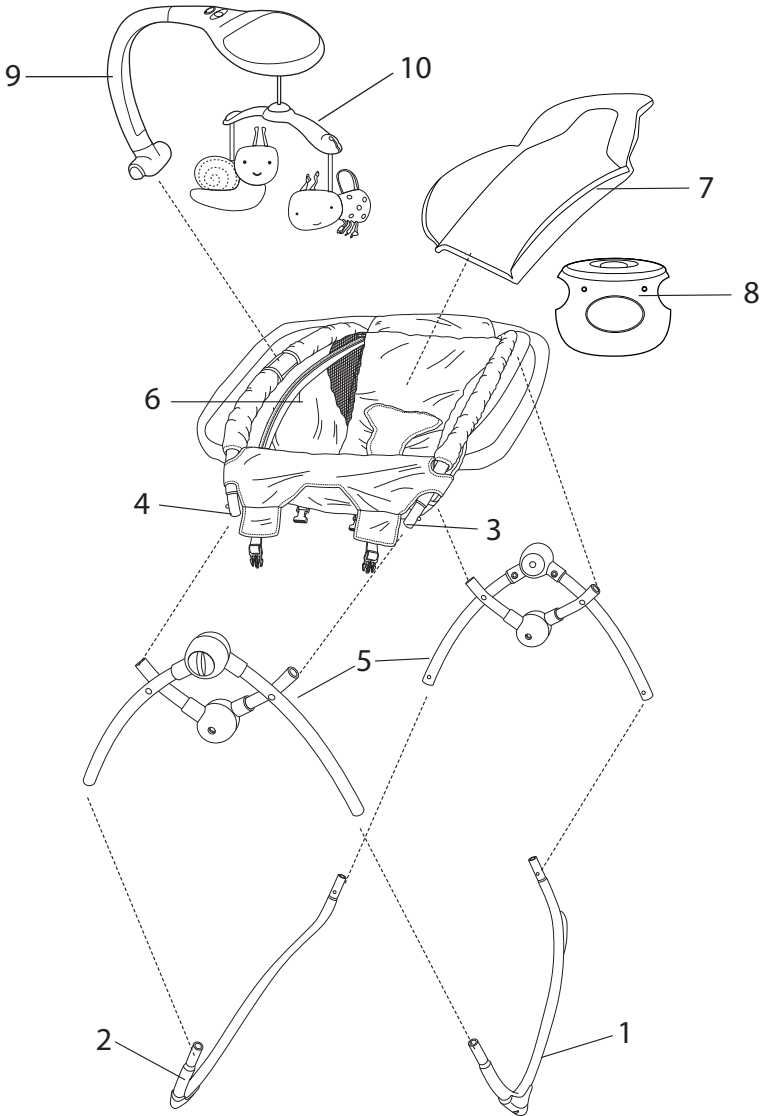

1

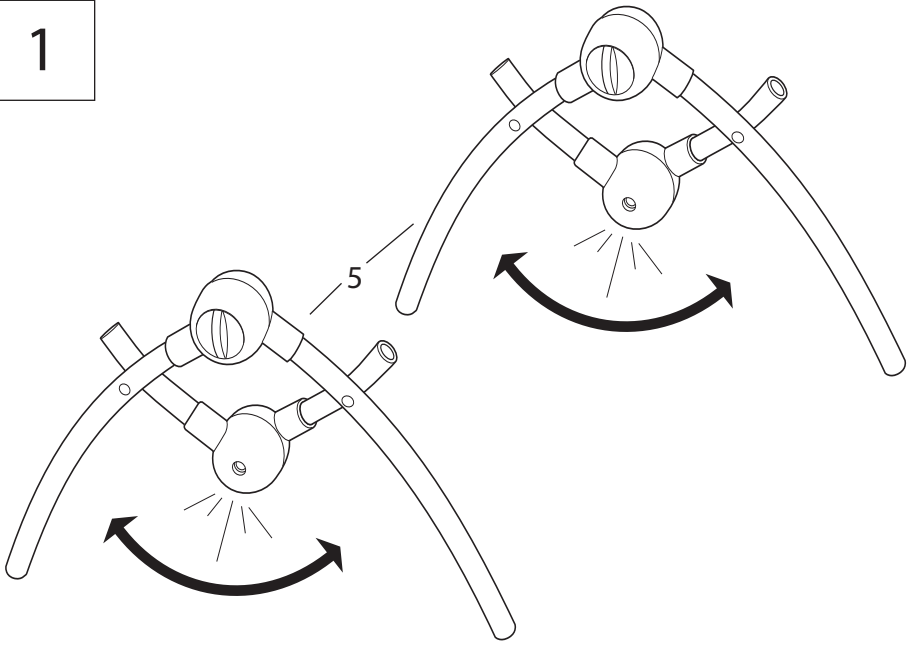

2

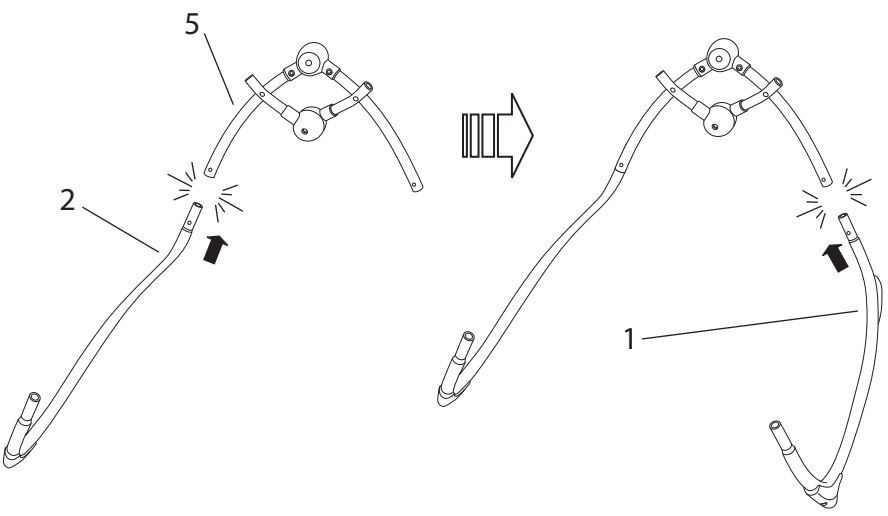

3

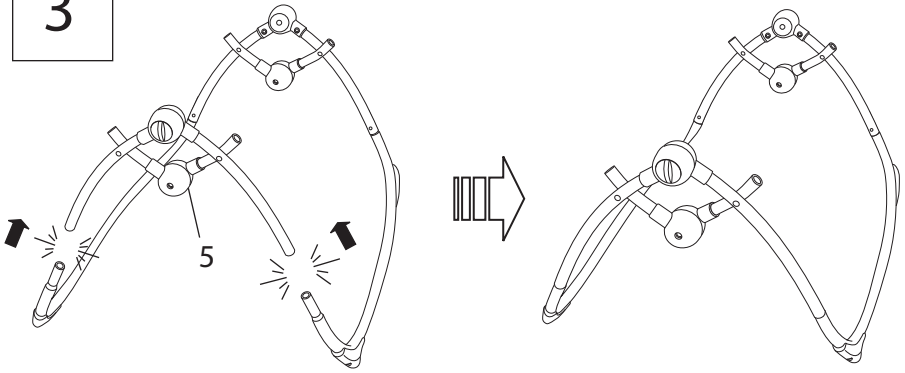

4

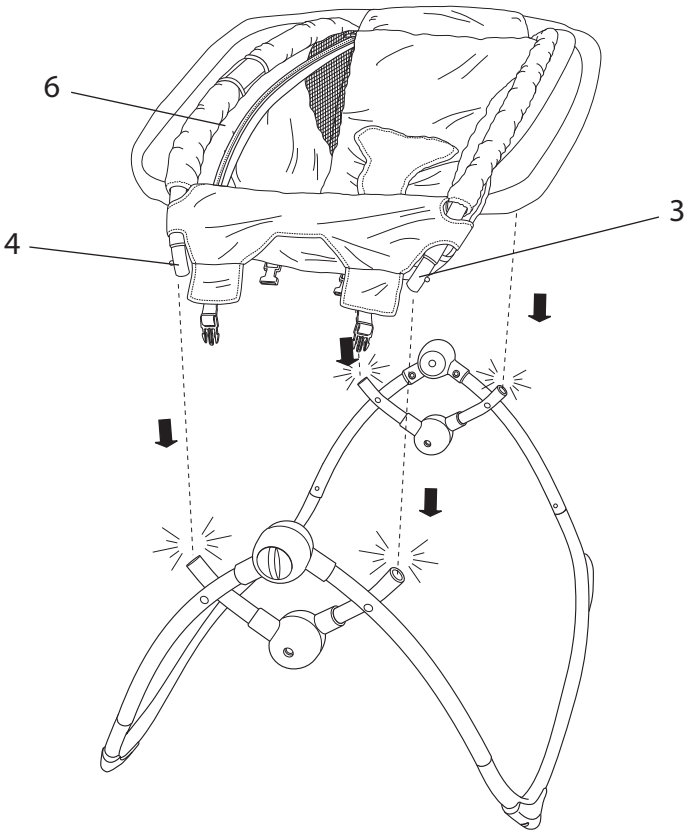

5

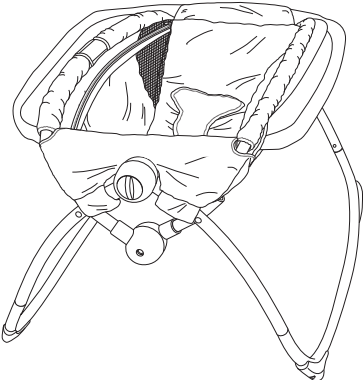
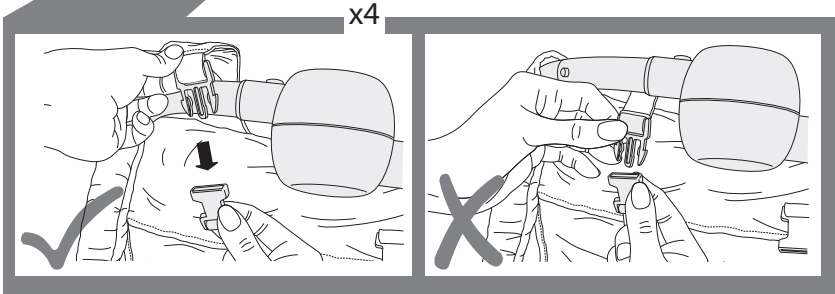
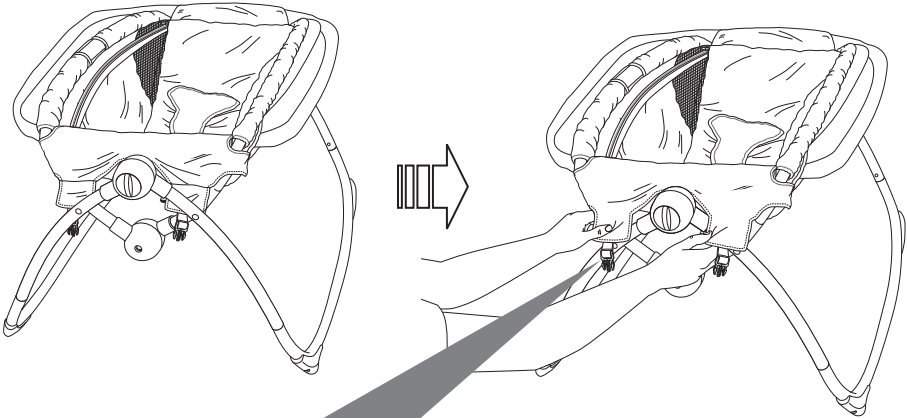

6

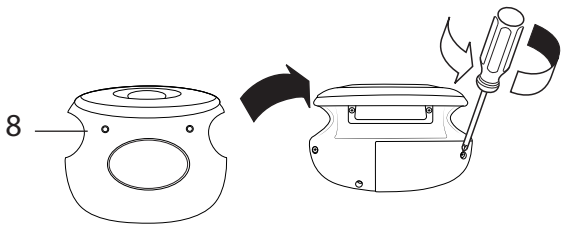

1x 1.5V C/LR14

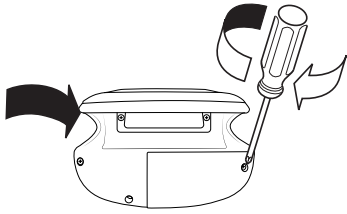
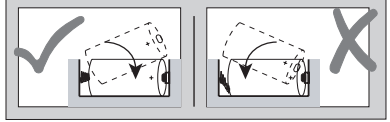
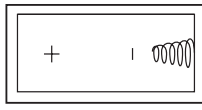

7

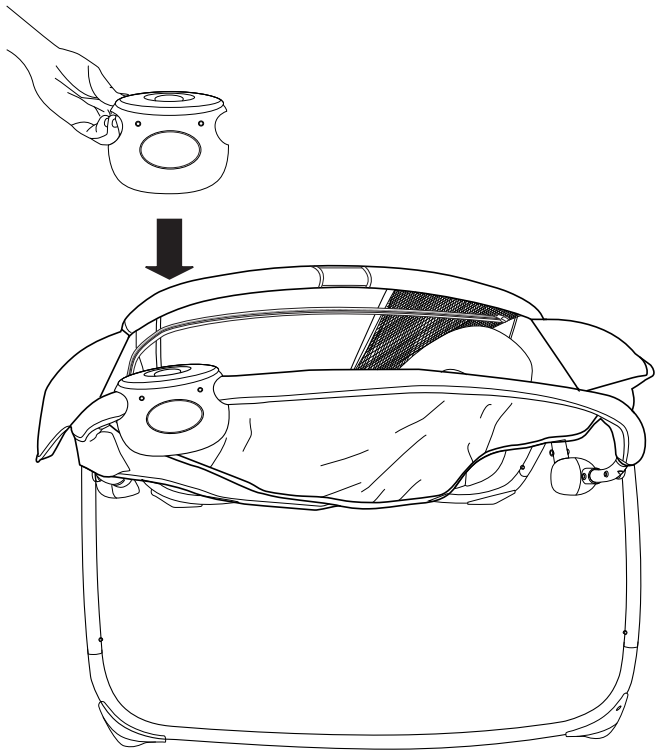

8

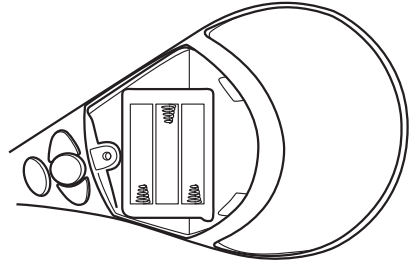
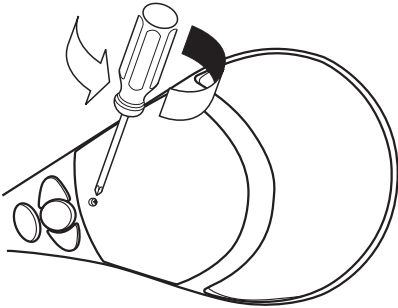

3x  1.5V
AAA/LR03

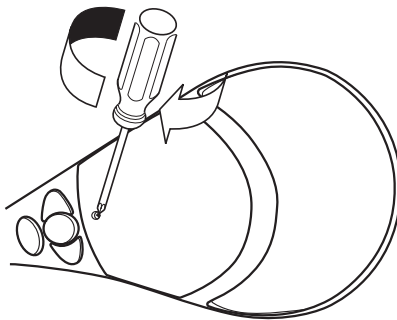
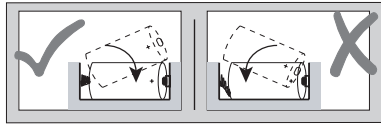
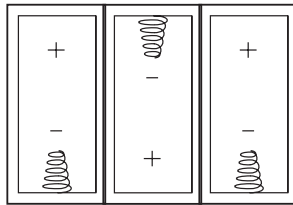

9

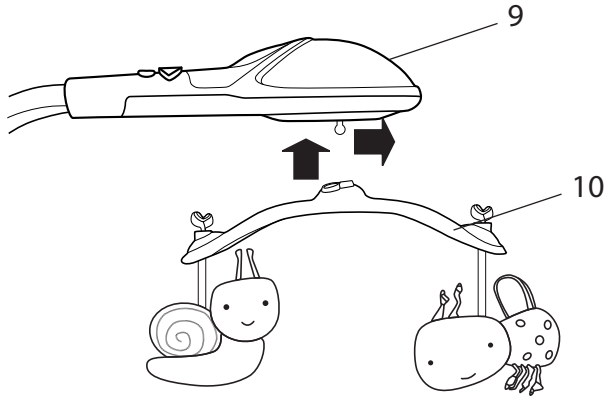

10

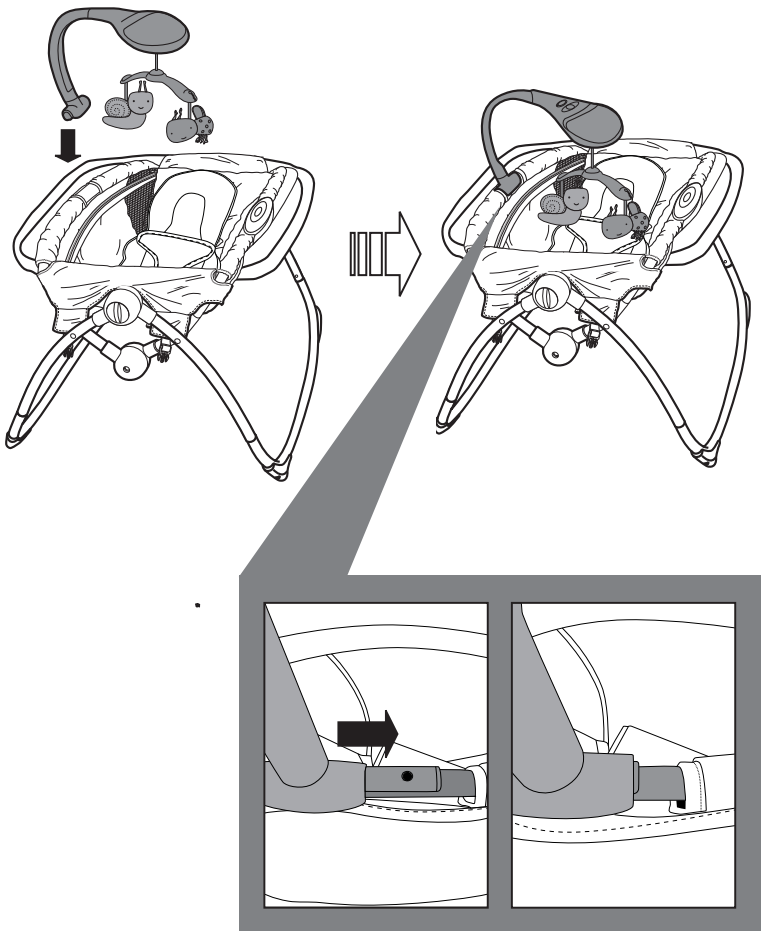

Using the Vibration Unit • Uso de la unidad de vibración • Utilisation du module Vibration • Verwendung der Vibrationseinheit • Usando a Unidade de Vibração • Использование вибратционного узла

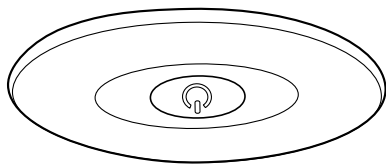

EN

Vibration calms and soothes the baby.

To use the vibration function: Press the button on the Vibration Unit.

ES

La vibración calma y tranquiliza al bebé.

Para utilizar la función de vibración: Presione el botón que se encuentra en la unidad de vibración.

FR

Les vibrations calment et apaisent bébé.

Utilisation de la fonction vibrations : appuyer sur le bouton du module vibrations.

DE

Vibrationen besänftigen und beruhigen das Baby.

So verwenden Sie die Vibrationsfunktion: Drücken Sie die Taste auf der Vibrationseinheit.

PT

A vibração acalma e relaxa o bebê.

Para usar a função de vibração: Pressione o botão na unidade vibratória.

RU

Вибрация успокаивает ребенка.

Чтобы использовать функцию вибрации: Нажмите на кнопку вибратционного узла.

Using the Projector • Utilización del proyector • Utilisation ce mobile • Verwenden der projektor • Uso de Projektor • Использование Проектор

Projector On/Off Button
Botón de encendido/apagado del proyector

Bouton de mise en marche/d'arrêt du mobile

Ein-/Aus-Taste für Projektor

Botão Liga/Desliga do projetor

Кнопка включения/выключения проектора

Nature Sounds/Music Button

Botón de música/sonidos de la naturaleza

Bouton Sons de la nature/Musique

Knopf für Naturgeräusche/Musik

Botão de música/sons da natureza

Кнопка музыки/звуков природы

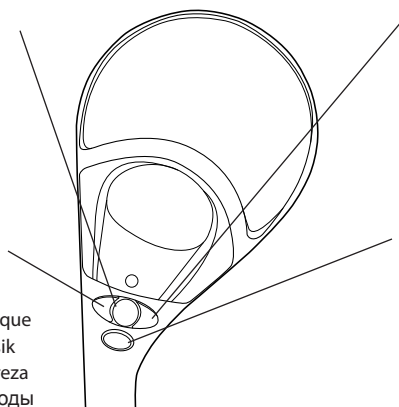

Volume Control Button

Botón de control de volumen

Bouton de contrôle du volume

Lautstärketaste

Botão de controle do volume

Кнопка регулятора громкости

Power On/Off Button

Botón de encendido/apagado

Bouton de mise en marche/d'arrêt

Ein-/Aus-Taste

Botão Liga/Desliga

Кнопка включения/выключения питания

EN  Press the Power On/Off Button to Power the Projector.



To use the projector function - Press the Projector ON/OFF Button. Automatic shutoff occurs after 25 minutes.



To use the music function - Press the Nature Sounds/Music Button as needed to select the desired nature sound or melody. Press the Volume Control Button to select volume level.

ES  Presione el botón de encendido/apagado para encender o apagar el proyector.



Para usar la función de proyector, presione el botón de ENCENDIDO/APAGADO del proyector. Después de 25 minutos se apaga automáticamente.



Para usar la función música, presione el botón de música/sonidos de la naturaleza según si necesita seleccionar el sonido de la naturaleza o la melodía que desee. Presione el botón de control de volumen para seleccionar el nivel de volumen.

FR  Appuyer sur le bouton de mise en marche/d'arrêt pour mettre le mobile en marche.



Pour activer la fonction projecteur, appuyer sur le bouton de mise en marche/d'arrêt. Elle s'éteint automatiquement au bout de 25 minutes.



Pour activer la fonction musique, appuyer sur le bouton Sons de la nature/Musique pour choisir le son de la nature ou la mélodie désirée. Appuyer sur le bouton de contrôle du volume pour choisir le niveau sonore.

DE  Drücken Sie die Ein-/Aus-Taste, um den Projektor einzuschalten.



Um die Projektorfunktion zu nutzen, drücken Sie die EIN-/AUS-Taste für den Projektor. Nach 25 Minuten schaltet sich das Gerät automatisch ab.



Um die Musikfunktion zu nutzen, drücken Sie die Taste für Naturgeräusche/Musik, um das gewünschte Naturgeräusch oder die gewünschte Melodie auszuwählen. Drücken Sie die Lautstärketaste, um die gewünschte Lautstärke auszuwählen.

PT  Pressione o botão Liga/Desliga para ligar o projetor.



Para usar a função de projetor - Pressione o botão LIGA/DESLIGA do projetor. O desligamento automático ocorre após 25 minutos.



Para usar a função de música - Pressione o botão Música/Sons da Natureza para escolher a melodia ou som natural desejado. Pressione o botão de controle de volume para escolher o volume.

RU  Для включения проектора нажмите кнопку включения/выключения питания.



Для использования функций проектора используйте кнопку ВКЛЮЧЕНИЯ/ВЫКЛЮЧЕНИЯ проектора. Через 25 минут проектор автоматически выключится.



Для воспроизведения музыки нажмите кнопку выбора звуков природы/музыки и выберите желаемую мелодию или звуки природы. Отрегулируйте звук с помощью кнопки регулятора громкости.

Using the Seat Restraint • Utilización del sujetador del asiento
• Utilisation des sangles de sécurité du siège • Verwenden der
Sitzgurte • Uso do cinto de segurança • Использование системы
фиксации

1

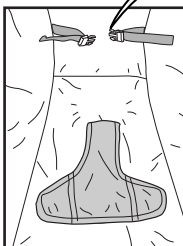
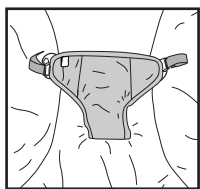

2

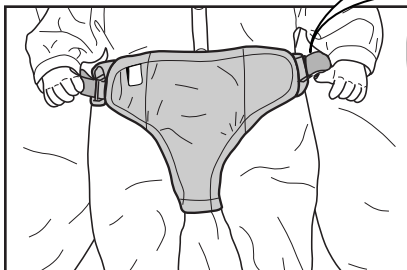
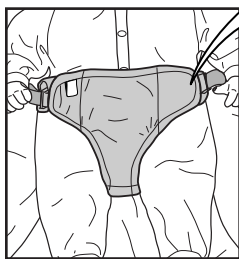
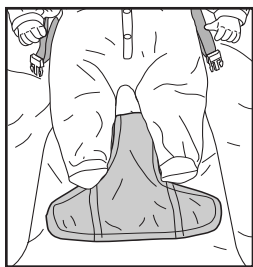

**Storage • Almacenamiento • Rangement • Aufbewahrung •
Armazenamento • Хранение**

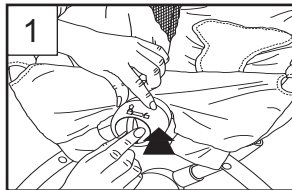
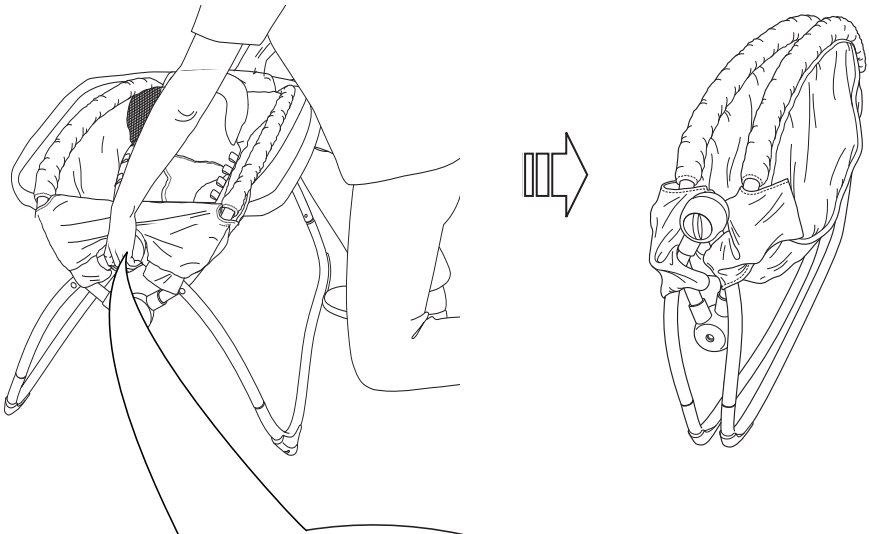

x2

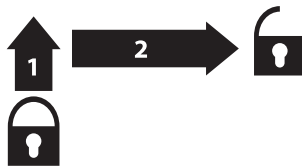
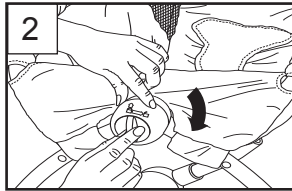

Removing the Seat Pad • Retirar la almohadilla del asiento • Retirer le coussinet du siège • Herausnehmen des Sitzpolsters • Removendo a almofada do assento • Снятие подушки сидения

1

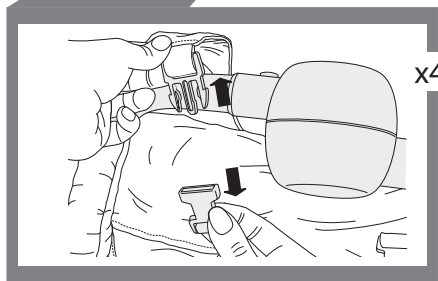
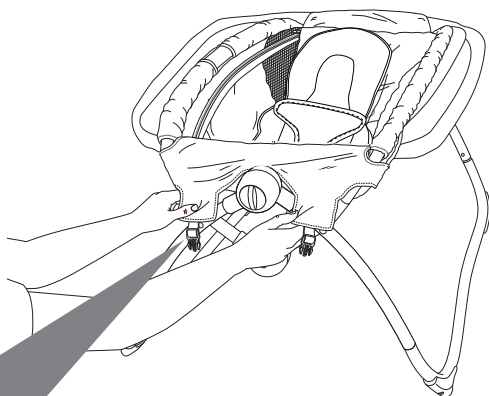

2

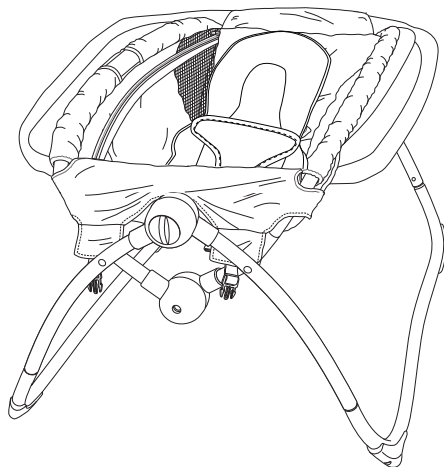

3

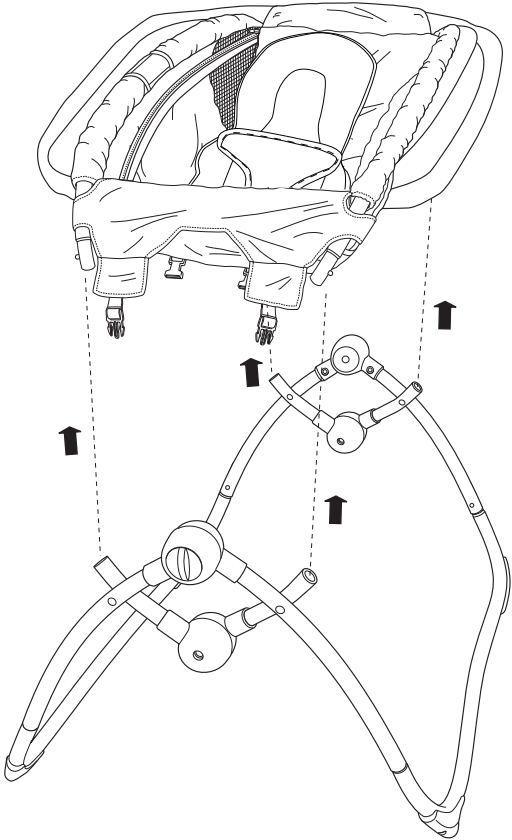

4

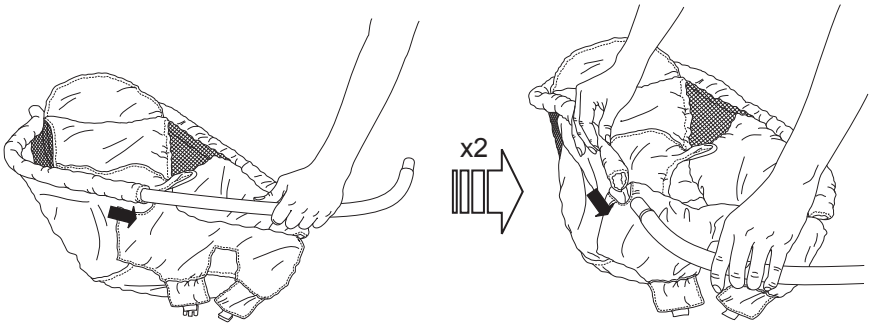

Care and Cleaning • Cuidado y limpieza • Entretien et nettoyage • Pflege und Reinigung • Cuidados e limpeza • Уход и очистка

EN **Seat pad** – Remove from frame. Fasten buckles on seat restraint and seat pad. Fasten all hook-and-loop patches to the corresponding patch. Machine wash with cold water, gentle cycle. No bleach. Tumble dry, using low heat.

Bolster – Machine wash with cold water, gentle cycle. No bleach. Air dry flat.

Frame and toys – Wipe the metal frame with soft, clean cloth and mild soap.

ES **Almohadilla del asiento:** Retire la almohadilla del armazón. Asegure las hebillas en el sujetador y en la almohadilla del asiento. Ajuste todos los parches de sujeción en el parche correspondiente. Lave en lavadora con agua fría y ciclo suave. No use blanqueador. Séquela en una secadora a baja temperatura.

Suplemento: Lave en lavadora con agua fría y ciclo suave. No use blanqueador. Deje secar al aire sobre una superficie plana.

Armazón y juguetes – Limpie el armazón de metal con un paño suave, limpio y con jabón suave.

FR **Coussin du siège:** Retirer du cadre. Fermer les boucles sur la sangle du siège et sur le coussin du siège. Attacher chaque fixation à bandes autoagrippantes sur la sangle correspondante. Laver en machine à l'eau froide, cycle délicat. Ne pas utiliser de Javel. Séchage au sèche-linge à basse température.

Garniture du siège : lavage en machine à l'eau froide, cycle délicat. Javel interdite. Séchage à l'air libre, à plat.

Cadre et jouets: Nettoyer le cadre métallique à l'aide d'un chiffon doux propre et d'un savon doux.

DE **Sitzpolster** – Vom Rahmen abnehmen. Gurtverschlüsse am Sitz-Gurtsystem und Sitzpolster befestigen. Alle Klettverschlüsse auf dem dazu passenden Gegenstück befestigen. Maschinenwäsche mit kaltem Wasser, Schonwaschgang. Kein Bleichmittel verwenden. Bei niedriger Temperatur im Wäschetrockner trocknen.

Polster – Maschinenwäsche mit kaltem Wasser, Schonwaschgang. Kein Bleichmittel verwenden. Zum Lufttrocknen flach hinlegen.

Rahmen und Spielzeug – Metallrahmen mit einem weichen sauberen Tuch und milder Seife abwischen.

PT **Almofada do assento** - Remova da estrutura. Prenda as fivelas no cinto de segurança e na almofada do assento. Prenda todos os ganchos e alças nos encaixes correspondentes. Lave na máquina com água fria, ciclo delicado. Não use alvejantes. Seque na secadora de roupas, com aquecimento baixo.

Almofada – Lave à máquina com água fria, ciclo delicado. Não use alvejantes. Seque ao ar, estendida.

Estrutura e brinquedos - Limpe a armação de metal com um pano macio úmido e sabão neutro.

RU **Подушка сиденья** – снимите с каркаса. Закрепите пряжки системы фиксации и подушки сиденья. Закрепите все застёжки-«липучки» на своих местах. Машинная стирка в холодной воде, щадящий режим. Не отбеливать. Сушить в сушилке при низкой температуре.

Подголовник – Машинная стирка в холодной воде, щадящий режим. Не отбеливать. Сушить на воздухе в горизонтальном положении.

Подвесная карусель – металлический каркас протирать мягкой чистой тряпкой с мягким мыльным раствором.

FCC Statement / CAN ICES-3 (B) / NMB-3(B)

EN

This device complies with Part 15 of the FCC rules. Operation is subject to the following two conditions:

- 1 this device may not cause harmful interference, and
- 2 this device must accept any interference received, including interference that may cause undesired operation.



WARNING: Changes or modifications to this unit not expressly approved by the party responsible for compliance could void the user's authority to operate the equipment.



NOTE: This equipment has been tested and found to comply with the limits for a Class B digital device, pursuant to Part 15 of the FCC Rules. These limits are designed to provide reasonable protection against harmful interference in a residential installation. This equipment generates, uses and can radiate radio frequency energy and, if not installed and used in accordance with the instructions, may cause harmful interference to radio communications.

However, there is no guarantee that interference will not occur in a particular installation. If this equipment does cause harmful interference to radio or television reception, which can be determined by turning the equipment off and on, the user is encouraged to try to correct the interference by one or more of the following measures:

- Reorient or relocate the receiving antenna.
- Increase the separation between the equipment and receiver.
- Connect the equipment into an outlet on a circuit different from that to which the receiver is connected.
- Consult the dealer or an experienced radio/TV technician for help.

Déclaration FCC / CAN ICES-3 (B) / NMB-3(B)

FR

Cet appareil est conforme à l'article 15 de la réglementation FCC. Son utilisation est sujette aux deux conditions suivantes :

- 1 ce dispositif ne peut causer d'interférences nuisibles, et
- 2 ce dispositif doit accepter toute interférence reçue, y compris les interférences pouvant causer un fonctionnement indésirable.



MISE EN GARDE : Toute modification apportée à cet appareil n'ayant pas été explicitement approuvée par la partie responsable de la conformité est susceptible de faire perdre à l'utilisateur le droit d'utiliser le matériel.



REMARQUE : Ce matériel a été testé et déclaré conforme aux exigences requises des appareils numériques de classe B en vertu de l'article 15 de la réglementation FCC. Ces exigences visent à assurer une protection raisonnable contre les interférences nuisibles dans une installation résidentielle. Ce matériel génère, utilise et peut émettre de l'énergie radioélectrique, et s'il n'est pas installé et utilisé conformément aux instructions, il est susceptible de perturber les communications radio.

Nous ne pouvons toutefois garantir qu'il ne produira aucune interférence sur une installation donnée. Si vous constatez que le matériel perturbe effectivement la réception de la radio ou de la télévision, ce que vous pouvez vérifier en l'éteignant puis en le rallumant, nous vous suggérons d'essayer une ou plusieurs des mesures suivantes :

- Réorienter ou déplacer l'antenne de réception.
- Éloigner le matériel et le récepteur.
- Raccorder le matériel à une prise qui ne fait pas partie du circuit auquel le récepteur est connecté.
- S'adresser au fournisseur ou à un technicien expert en radio et télévision pour obtenir de l'aide.

