

Read all instructions BEFORE assembly and USE of product.
IMPORTANT! KEEP FOR FUTURE REFERENCE.

Lea todas las instrucciones ANTES de armar y USAR el producto.
¡IMPORTANTE! CONSERVELO PARA REFERENCIA FUTURA.

Lire toutes les instructions AVANT d'assembler et d'UTILISER ce produit.
IMPORTANT ! À CONSERVER POUR CONSULTATION ULTÉRIEURE.

Die Anleitung VOR dem Zusammenbau und GEBRAUCH des Produkts bitte sorgfältig durchlesen.
WICHTIG! ZUM SPÄTEREN NACHSCHLAGEN AUFBEWAHREN.

Leia todas as instruções ANTES da montagem e UTILIZAÇÃO do produto.
IMPORTANTE! GUARDE PARA REFERÊNCIA FUTURA.

Прочтите все инструкции ПЕРЕД сборкой и ИСПОЛЬЗОВАНИЕМ изделия.
ВАЖНО! СОХРАНИТЕ ИНСТРУКЦИИ ДЛЯ ДАЛЬНЕЙШЕГО ИСПОЛЬЗОВАНИЯ.

Ingenuity™

Washable Playard Deluxe with Dream Centre™



Video
Video
Vidéo
Video
Video
ВИДЕО



60286-NA

Playard
Corral
Parc de jeu
Laufstall
Chiqueirinho
Игровой манеж

ENGLISH



WARNING

Failure to follow these warnings and the instructions could result in serious injury or death.

- Always provide the supervision necessary for the continued safety of your child. When used for playing, never leave child unattended.
- Only use the product with one child at a time.
- Do not move the product with child inside.
- To reduce the risk of SIDS (Sudden Infant Death Syndrome), pediatricians recommend healthy infants be placed on their back to sleep, unless otherwise advised by your physician.
- The product, including the side rails, must be fully erected prior to use. Make sure latches are secure.
- Never leave child in product with side lowered. Be sure side is in raised and locked position whenever child is in product.
- Product shall not be used without the mattress provided with the product.
- DO NOT use a water mattress with this product.
- Do not use a sheet designed to fit a full-sized crib. If a sheet is used with the pad, only use one specifically designed to fit this playard mattress.
- Do not use the bassinet or playard if you cannot exactly follow these instructions.
- Do not modify playard or add any attachments that are not listed in the instruction guide.
- Keep carrying bag away from child.
- For indoor use only.
- Never place a child under the bassinet.
- Child can become entrapped and die when improvised netting or covers are placed on top of a playard. Never add such items to confine child in playard.

FALL HAZARD

Playard:

- When a child is able to pull to standing position, remove bumper pads, large toys, and other objects that could serve as steps for climbing out.
- Discontinue use of the product when child is able to climb out or reaches the height of 35 inches (890 mm) or weighs more than 30 lbs. (13.6 kg), whichever comes first.

Bassinet:

- Discontinue use of the bassinet when infant begins to push up on hands and knees or weighs more than 15 lbs. (6.8 kg), whichever comes first.

Changing Table:

- The weight limit of the changing table is 25 lbs. (11 kg).
- Always stay within arm's reach of your child when using the changing table.
- Always properly secure the changing table to the playard rails.
- Do not use the changing table as a sleeping or play area.

Dream Centre:

- To help prevent falls, do not use the Dream Centre™ when the infant begins to push up on hands and knees or has reached 15 lbs, whichever comes first.

STRANGULATION HAZARD:

- Toy Bar and toys – Possible entanglement or strangulation injury. Remove toy when baby begins to push up on hands and knees. Recommended use from birth to 5 months.
- Strings can cause strangulation! Never place items with a string around a child's neck such as hood strings or pacifier cords. Never suspend strings over product or attach strings to toys.
- Never place product near a window where cords from blinds or drapes can strangle a child.
- Never leave the changing table in place when child is in the playard.
- Do not use the Dream Centre™ unless attached to the playard according to the manufacturer's instructions. Do not leave in place when child is in the bassinet or playard.

CHOKING HAZARD:

- Keep medication and small items that could choke a child away from the playard.

SUFFOCATION HAZARD -

Infants have suffocated...

- in gaps between a mattress too small or too thick and sleep product sides
- in gaps between extra padding and the side of sleep products
- on soft bedding.
- NEVER add a mattress, pillow, comforter, or padding. Use ONLY the mattress provided by Kids II.
- Do not use the playard unless all of the washable fabrics are properly attached using all securing devices.
- Do not use the mattress without the boards properly installed.
- Do not store the bassinet in the playard while using the playard.
- NEVER use plastic shipping bags or other plastic film as mattress covers not sold and intended for that purpose. They can cause suffocation.

IMPORTANT

- Adult assembly required
- Care should be taken in unpacking and assembly.
- Examine product frequently for damaged, missing, or loose parts.
- DO NOT use if any parts are missing, damaged, or broken.
- Contact Kids II for replacement parts and instructions if needed. Never substitute parts.
- Check this product for damaged hardware, loose joints, missing parts, or sharp edges before assembly and periodically during use.

**No seguir estas advertencias y las instrucciones puede ocasionar lesiones graves o la muerte.**

- Es necesario que siempre supervise al niño por su seguridad. Cuando se utilice para jugar, nunca deje al niño sin atención.
- Utilice el producto con un solo niño por vez.
- No mueva el producto con el niño adentro.
- Para reducir el riesgo de síndrome de muerte súbita del lactante (Sudden Infant Death Syndrome, SIDS), los pediatras recomiendan que se acueste a los niños sanos sobre la espalda para dormir, a menos que su médico le indique lo contrario.
- El producto, incluidas las barandas laterales, debe estar completamente erguido antes de usar. Asegúrese de que los pestillos estén trabados.
- Nunca deje al niño en el producto con el lateral bajo. Asegúrese de que el lateral se encuentre en posición elevada y trabada cuando el niño esté en el producto.
- No se debe usar el producto sin el colchón provisto con el producto.
- NO utilice un colchón de agua con este producto.
- No use una sábana diseñada para una cuna de tamaño completo. Si se usa una sábana con la almohadilla, use solo una sábana específicamente diseñada para el colchón de este corral.
- No use el moisés ni el corral si no puede seguir exactamente estas instrucciones.
- No modifique el corral ni agregue ningún accesorio que no figure en la guía de instrucciones.
- Mantenga la bolsa para transportar fuera del alcance de los niños.
- Solo para uso en interiores.
- NUNCA coloque a un niño debajo del moisés.
- Si se colocan cubiertas o redes improvisadas encima de un corral, el niño podría quedar atrapado y morir. Nunca coloque este tipo de artículos para encerrar al niño en el corral.

PELIGRO DE CAÍDAS**Corral:**

- Cuando el niño se pueda poner de pie agarrándose, retire juguetes grandes y otros objetos que puedan servir como escalones para trepar hacia afuera.
- Deje de utilizar el producto cuando el niño pueda salir trepando, alcance una altura de 35 pulgadas (890 mm) o pese más de 30 lb. (13.6 kg), lo que ocurra primero.

Moisés:

- Deje de utilizar el moisés cuando el bebé comience a levantarse con las manos y las rodillas, o cuando pese más de 15 lb (6,8 kg), lo que ocurra primero.

Cambiador:

- El límite de peso del cambiador es de 25 lb (11 kg).

- Siempre mantenga al niño al alcance de la mano cuando use el cambiador.
- Siempre asegure correctamente el cambiador a las barandas del corral.
- No use el cambiador como área para dormir o jugar.

Dream Centre:

- Para ayudar a evitar caídas, no use el Dream Centre™ cuando el bebé comience a levantarse con las manos y las rodillas, o cuando haya alcanzado un peso de 6.8 kg (15 lb), lo que ocurra primero.

RIESGO DE ESTRANGULAMIENTO:

- Barra de juguetes con juguetes – Existe la posibilidad de lesiones por enredo o estrangulamiento. Retire el juguete cuando el bebé comience a levantarse sobre las manos y las rodillas. Uso recomendado desde el nacimiento hasta los 5 meses.
- ¡Las cuerdas pueden provocar estrangulamiento! Nunca coloque artículos con cuerdas alrededor del cuello de un niño, tales como cuerdas de capuchas o cordones de chupetes. Nunca suspenda cuerdas sobre el producto ni las ate a los juguetes.
- Nunca coloque el producto cerca de una ventana en la que los cordones de cortinas o persianas puedan estrangular al niño.
- Nunca deje el cambiador puesto cuando su hijo esté en el corral.
- No utilice el Dream Centre™ a menos que este se sujete al corral siguiendo las instrucciones del fabricante. No lo deje puesto cuando su hijo esté en el moisés o el corral.

RIESGO DE ASFIXIA:

- Mantenga lejos del corral los medicamentos y pequeños artículos que puedan asfixiar a un niño.

PELIGRO DE ASFIXIA.

Los bebés se pueden asfixiar:

- en los espacios que quedan entre un colchón muy pequeño o muy grueso y los lados del producto para dormir.
- en los espacios que quedan entre la almohadilla adicional y los lados del producto para dormir
- con ropa de cama blanda.
- NUNCA agregue un colchón, una almohada, un edredón ni una almohadilla. Use SOLO colchones provistos por Kids II.
- No utilice el corral a menos que todas las telas lavables estén adecuadamente enganchadas con todos los dispositivos de seguridad.
- No utilice el colchón si las placas no están adecuadamente colocadas.
- No guarde el moisés en el corral mientras use el corral.
- NUNCA utilice como cubrecolchón bolsas de envío plásticas ni otras películas plásticas que no se hayan vendido ni estén destinadas a tal fin. Pueden provocar asfixia.

IMPORTANTE

- Se requiere el armado por parte de un adulto.
- Se debe tener cuidado al desempacar y armar el producto.
- Examine el producto con frecuencia para controlar que no haya piezas dañadas, faltantes o flojas.

- NO lo utilice si se extravía, daña o rompe alguna pieza.
- De ser necesario, contacte a Kids II para obtener piezas de repuesto e instrucciones. Nunca sustituya las piezas.
- Verifique que este producto no tenga accesorios dañados, uniones flojas, piezas faltantes ni bordes filosos antes de armarlo y luego, periódicamente, durante el uso.

FRANÇAIS



AVERTISSEMENT

La non-observation de ces avertissements et des instructions peut entraîner des blessures graves ou mortelles.

- Toujours assurer la surveillance nécessaire pour la sécurité continue de votre enfant. Quand le produit est utilisé pour jouer, ne jamais laisser l'enfant sans surveillance.
- Ne placer qu'un enfant à la fois dans le produit.
- Ne pas déplacer ce produit avec bébé dedans.
- Pour réduire le risque de SMSN (Syndrome de mort subite du nourrisson), les pédiatres recommandent de placer les bébés en bonne santé sur le dos pour dormir, sauf avis contraire de votre médecin.
- Le produit, y compris les traverses latérales, doit être monté complètement avant l'utilisation. Vérifier que les verrous sont bien fermés.
- Ne jamais laisser un enfant dans le produit lorsque le côté est abaissé. S'assurer que le côté est relevé et en position verrouillée chaque fois qu'un enfant se trouve dans le produit.
- Le produit ne doit pas être utilisé sans le matelas qui l'accompagne.
- NE PAS utiliser de matelas à eau avec ce produit.
- Ne pas utiliser de drap prévu pour un berceau de taille normale. En cas d'utilisation d'un drap avec le matelas, celui-ci doit être prévu précisément pour ce matelas de parc.
- Ne pas utiliser le lit d'appoint ou le parc si vous ne pouvez pas suivre exactement ces instructions.
- Ne pas modifier le parc ou ajouter des accessoires qui ne sont pas répertoriés dans la notice d'utilisation.
- Conserver le sac de transport du parc hors de portée de l'enfant.
- À utiliser exclusivement à l'intérieur.
- NE JAMAIS placer l'enfant sous le lit d'appoint.
- L'enfant peut rester coincé et mourir lorsque des filets ou couvertures improvisés sont placés sur un parc de jeu. Ne jamais rajouter un objet de la sorte afin de confiner l'enfant dans le parc.

RISQUES DE CHUTE

Parc :

- Quand l'enfant est capable de se mettre debout, enlever les grands jouets et les autres objets qui pourraient servir de marches et lui permettre de sortir.
- Ne plus utiliser ce produit lorsque l'enfant est capable d'en sortir en escaladant les parois ou quand il atteint une taille de 890 mm ou pèse plus de 13.6 kg.

Lit d'appoint :

- Ne plus utiliser ce lit d'appoint à compter du moment où l'enfant commence à se mettre à quatre pattes, ou bien dès lors qu'il pèse plus de 6,8 kg.

Table à langer :

- Le poids limite de la table à langer est de 11 kg.
- Avoir toujours l'enfant à portée de main lorsqu'on utilise la table à langer.
- Toujours fixer solidement la table à langer aux traverses latérales du parc.
- Ne pas utiliser la table à langer comme espace de repos ni de jeu.

Dream Centre :

- Pour prévenir les chutes, ne pas utiliser le Dream Centre™ quand le bébé commence à se mettre à quatre pattes ou lorsqu'il atteint 6,8kg, le premier de ces deux événements prévalant.

RISQUE D'ÉTRANGLEMENT:

- Barre à jouets avec jouets – Risque d'accident par strangulation ou par emmêlement des cordons. Retirer le mobile du berceau lorsque bébé commence à se mettre à quatre pattes. Usage recommandé de la naissance jusqu'à 5 mois.
- Les cordons peuvent être la cause d'un étranglement ! Ne jamais placer d'articles munis d'un cordon tels qu'un cordon de capuchon ou un cordon de porte-sucette autour du cou de l'enfant. Ne jamais suspendre de cordons au-dessus du produit ou attacher des ficelles aux jouets.
- Ne jamais placer le produit près d'une fenêtre où les cordons de rideaux ou de store pourraient étrangler l'enfant.
- Ne jamais laisser la table à langer en place quand l'enfant est dans le parc à jeu.
- Ne pas utiliser le Dream Centre™ à moins qu'il soit attaché au parc à jeu conformément aux instructions du fabricant. Ne pas le laisser en place quand l'enfant est dans le lit d'appoint ou dans la parc à jeu.

RISQUE D'ÉTOUFFEMENT :

- Tenir tout médicament et objet de petite taille susceptible de constituer un risque d'étouffement à distance du parc, hors de portée de l'enfant.

RISQUE D'ASPHYXIE -

Des enfants se sont étouffés :

- dans les espaces entre un matelas trop petit ou trop épais et les côtés des produits pour dormir.
- dans les espaces entre un rembourrage supplémentaire et le côté de produits pour dormir.
- sur une literie molle.
- NE JAMAIS ajouter de matelas, d'oreiller, de couette ou de rembourrage. Utiliser UNIQUEMENT le matelas fourni par Kids II.
- Ne pas utiliser le playard à moins que tous les matériaux lavables ne soient correctement attachés au moyen d'un dispositif de fixation.
- Ne pas utiliser le matelas si les panneaux ne sont pas correctement installés.
- Ne pas garder le lit d'appoint dans le parc lors de l'utilisation de

- ce dernier.
- NE JAMAIS utiliser de sacs d'expédition en plastique ou autre film plastique en tant que couvertures de matelas qui ne sont pas vendus pour cette utilisation ou destinés à cette utilisation. Ils peuvent provoquer une suffocation.

IMPORTANT

- Le montage doit être effectué par un adulte.
- Prendre toutes les précautions requises lors du déballage et du montage.
- Examiner régulièrement le produit afin de vérifier qu'aucune pièce n'est endommagée, manquante ou mal fixée.
- NE PAS utiliser le produit s'il manque des pièces ou si elles sont endommagées ou cassées.
- Si nécessaire, contactez Kids II pour obtenir des pièces de rechange et des instructions. Ne jamais utiliser de pièces de remplacement.
- Vérifier que le produit ne comporte aucun dommage matériel, joints lâches, pièces manquantes ou rebords tranchants avant de l'assembler et périodiquement au cours de son utilisation.

DEUTSCH



WARNUNG

Die Nichtbeachtung dieser Warnhinweise und Anweisungen kann zu schweren oder tödlichen Verletzungen führen.

- Sorgen Sie stets für die erforderliche Aufsicht, um die Sicherheit Ihres Kindes zu gewährleisten. Lassen Sie das Kind nie unbeaufsichtigt, wenn das Produkt zum Spielen verwendet wird.
- Verwenden Sie das Produkt nur mit jeweils einem Kind.
- Bewegen Sie das Produkt nicht, wenn sich das Kind darin befindet.
- Um das Risiko eines plötzlichen Kindstods zu reduzieren, haben Kinderärzte empfohlen, gesunde Kleinkinder zum Schlafen in Rückenlage zu legen, sofern ihr Arzt es nicht anders empfiehlt.
- Das Produkt, einschließlich der Seitenleisten, muss vor dem Gebrauch komplett aufgebaut sein. Vergewissern Sie sich, dass die Schnappverschlüsse gesichert sind.
- Lassen Sie das Kind niemals bei heruntergelassenem Seitenteil im Produkt zurück. Stellen Sie sicher, dass sich das Seitenteil in hochgezogener und verriegelter Stellung befindet, wenn sich das Kind im Produkt aufhält.
- Das Produkt darf nicht ohne die mit dem Produkt gelieferte Matratze verwendet werden.
- Verwenden Sie dieses Produkt NICHT zusammen mit einer Wassermatratze.
- Verwenden Sie kein Laken, das für ein Kinderbett der Größe „full-size“ vorgesehen ist. Wenn mit der Unterlage ein Laken verwendet wird, darf nur eines verwendet werden, das speziell für diese Laufstallmatratze konzipiert wurde und auf diese passt.
- Verwenden Sie den Babykorb oder Laufstall nicht, wenn Sie diese An-

weisungen nicht genau befolgen können.

- Verändern Sie am Laufstall nichts bzw. fügen Sie keine Teile hinzu, die nicht in der Gebrauchsanleitung aufgeführt sind.
- Den Tragebeutel vom Kind fernhalten.
- Nicht im Freien verwenden.
- Niemals ein Kind unter den Babykorb legen.
- Das Kind kann eingeschlossen werden und sterben, wenn improvisierte Netze oder Decken oben auf den Laufstall gelegt werden. Fügen Sie niemals derartige Gegenstände hinzu, um das Kind im Laufstall einzusperren.

STURZGEFAHR

Laufstall:

- Sobald ein Kind in der Lage ist, sich in eine stehende Position zu ziehen, entfernen Sie die Abstützpolster, große Spielzeuge und sonstige Objekte, die als Stufen für das Herausklettern dienen könnten.
- Verwenden Sie das Produkt bitte nicht mehr, wenn das Kind herausklettern kann oder eine Größe von 89 cm bzw. ein Gewicht von mehr als 13,6 kg hat, je nachdem, was zuerst eintritt.

Babykorb:

- Verwenden Sie das Produkt nicht mehr, wenn das Kleinkind beginnt, sich auf Händen und Knien hochzudrücken oder es mehr als 6,8 kg wiegt (abhängig davon, was zuerst eintritt).

Wickeltisch:

- Die Gewichtsgrenze für den Wickeltisch beträgt 11 kg .
- Bleiben Sie immer in Reichweite Ihres Kindes, wenn Sie den Wickeltisch benutzen.
- Befestigen Sie den Wickeltisch immer ordnungsgemäß an den Laufstallträgern.
- Benutzen Sie den Wickeltisch nicht als Schlaf- oder Spielbereich.

Dream Centre:

- Zum Verhindern von Stürzen darf das Dream Centre™ nicht mehr verwendet werden, sobald das Kleinkind in der Lage ist, sich auf Händen und Knien hochzustemmen oder wenn es ein Gewicht von 6,8 kg erreicht hat (je nachdem, was zuerst eintritt).

STRANGULATIONSGEFAHR:

- Spielzeughügel und Spielzeug – mögliche Verwicklungs- oder Strangulationsverletzung.
- Spielzeug entfernen, sobald das Baby in der Lage ist, sich auf Händen und Knien hochzudrücken.
- Empfohlene Verwendung: von der Geburt bis zum 5. Monat.
- Schnüre können zu Strangulation führen! Hängen Sie niemals Gegenstände mit einer Schnur, wie Mützen mit Schnur oder Schnuller am Band, um den Hals des Kindes. Hängen Sie niemals Schnüre über das Produkt und befestigen Sie keine Schnüre an Spielzeugen.
- Stellen Sie das Produkt niemals in der Nähe eines Fensters auf, wo Schnüre von Jalousien oder Vorhangkordeln ein Kind strangulieren können.

- Lassen Sie den Wickeltisch niemals aufgestellt, wenn sich das Kind im Laufstall befindet.
- Verwenden Sie das Dream Centre™ nicht, sofern es nicht gemäß den Anweisungen des Herstellers am Laufstall angebracht ist. Niemals aufgestellt lassen, wenn sich das Kind im Bassinette oder Laufstall befindet.

ERSTICKUNGSGEFAHR:

- Halten Sie Medikamente und kleine Gegenstände, an denen ein Kind ersticken könnte, vom Laufstall fern.

ERSTICKUNGSGEFAHR -

Kleinkinder sind bereits erstickt...

- in den Spalten zwischen einer Matratze, die zu klein oder zu dick ist, und den Seiten des Produkts
- in den Zwischenräumen zwischen einer zusätzlichen Unterlage und der Seite von Schlafprodukten
- auf weichem Bettzeug
- on soft bedding.
- Fügen Sie NIEMALS eine weitere Matratze, ein Kissen, eine Decke oder eine weitere Unterlage hinzu. Verwenden Sie AUSSCHLIESSLICH die von Kids II mitgelieferte Matratze.
- Verwenden Sie den Laufstall nicht, wenn nicht alle waschbaren Stoffe ordnungsgemäß angebracht sind und alle Sicherheitseinrichtungen verwendet werden.
- Verwenden Sie die Matratze nicht ohne ordnungsgemäß angebrachte Wände.
- Bewahren Sie den Babykorb nicht im Laufstall auf, während dieser in Gebrauch ist.
- Benutzen Sie NIEMALS Versandtaschen aus Kunststoff oder eine andere Plastikfolie als Matratzenbezüge, die nicht für diesen Zweck verkauft wurden oder bestimmt sind. Sie können zur Erstickung führen.

WICHTIG

- Der Zusammenbau muss von einem Erwachsenen vorgenommen werden
- Beim Auspacken und beim Zusammenbau muss sorgfältig vorgegangen werden.
- Das Produkt muss regelmäßig auf beschädigte, fehlende oder lockere Teile überprüft werden.
- NICHT VERWENDEN, falls Teile fehlen, beschädigt oder kaputt sind.
- Bitte wenden Sie sich an Kids II, wenn Ersatzteile oder Anleitungen benötigt werden. Niemals Originalteile durch andere Teile ersetzen.
- Überprüfen Sie dieses Produkt vor dem Zusammenbau und in regelmäßigen Zeitabständen während der Verwendung auf beschädigtes Material, gelöste Verbindungsstücke, fehlende Teile oder scharfe Kanten.



A não observância desses avisos e instruções pode resultar em ferimento grave ou morte.

- Providencie sempre a supervisão necessária para manter a segurança do seu filho. Nunca deixe a criança sozinha quando usar o produto para atividades de brincadeira.
- Apenas uma criança por vez deve ser colocada na unidade.
- Não mova o produto com a criança dentro.
- Para diminuir o risco de morte súbita infantil (SIDS), os pediatras recomendam que os bebês saudáveis sejam colocados de barriga para cima para dormir, a menos que o seu médico tenha lhe dado outras recomendações.
- O produto, inclusive as barras laterais, deve estar totalmente montado antes de ser usado. Verifique se todas as travas estão fechadas.
- Nunca deixe a criança na unidade com a lateral abaixada. Sempre que a criança estiver dentro da unidade, certifique-se de que a lateral esteja levantada e na posição travada.
- O produto não deve ser usado sem o colchão que foi fornecido com ele.
- NUNCA use um colchão d'água com este produto.
- Não use um lençol destinado a um berço grande. Se usar um lençol com a almofada, use apenas aquele especificamente projetado para o colchão deste chiqueirinho.
- Não use o cercado-berço ou chiqueirinho se não conseguir entender totalmente estas instruções.
- Não modifique o chiqueirinho ou acrescente quaisquer acessórios que não estejam listados no guia de instruções.
- Mantenha a bolsa de transporte fora do alcance das crianças.
- Apenas para uso dentro de locais fechados.
- Nunca coloque a criança sob o cercado-berço.
- A criança pode ficar presa e morrer quando redes ou cobertas improvisadas são colocadas sobre o chiqueirinho. Nunca use esses itens para prender uma criança em um chiqueirinho.

RISCO DE QUEDAS

Chiqueirinho:

- Quando a criança puder ficar em pé sozinha, retire as almofadas para proteção do berço, brinquedos grandes e outros objetos que possam servir como degraus para sair do chiqueirinho.
- Pare de usar o produto quando a criança for capaz de subir ou alcançar a altura de 890 mm ou pesar mais que 13,6 kg, o que acontecer antes.

Cercado-berço:

- Pare de usar o cercado-berço quando a criança começar a se erguer usando as mãos e os joelhos ou pesar mais que 6,8 kg, o que acontecer antes.

Trocador:

- O limite de peso para uso do trocador é de 11 kg.
- Nunca fique a uma distância da criança maior do que o alcance dos seus braços quando estiver usando o trocador.
- Sempre prenda o trocador de forma apropriada nas barras do chiqueirinho.
- Não deixe a criança dormir ou brincar no trocador.

Dream Centre:

- Para evitar quedas, não use o Dream Centre™ quando o bebê começar a se erguer usando as mãos e os joelhos ou quando chegar a 6,8 kg, o que ocorrer primeiro.

RISCO DE ESTRANGULAMENTO:

- Barra de brinquedos e brinquedos: risco de ferimento por emaranhamento ou estrangulamento.
- Remova o brinquedo quando o bebê começar a se apoiar com as mãos e joelhos.
- É recomendado para uso do nascimento até 5 meses.
- Cordas podem causar estrangulamento! Nunca coloque itens com um cordão em volta do pescoço da criança como, por exemplo, capuz com cordões ou fitas que prendem chupetas. Nunca coloque cordas suspensas sobre o produto ou prenda cordas nos brinquedos.
- Nunca coloque a unidade perto de uma janela, onde cordas de cortinas possam estrangular a criança.
- Nunca deixe o trocador montado quando a criança estiver no chiqueirinho.
- Não use o Dream Centre™, a menos que esteja preso ao chiqueirinho de acordo com as instruções do fabricante. Não deixe montado quando a criança estiver no Moisés ou chiqueirinho.

RISCO DE ENGASGAMENTO:

- Mantenha medicamentos e pequenos itens com os quais a criança possa engasgar longe do chiqueirinho.

RISCO DE ASFIXIA:

Crianças já sufocaram...

- nos espaços entre um colchão muito pequeno ou muito grosso e as laterais de produtos para dormir
- nos espaços entre almofadas extras e a lateral de produtos para dormir
- em roupas de cama macias.
- NUNCA acrescente um colchão, travesseiro, coberta ou almofada. Use APENAS o colchão fornecido pela Kids II. the mattress provided by Kids II.
- Não use o chiqueirinho a menos que os tecidos laváveis estejam devidamente presos usando todos os dispositivos de segurança.

- Não use o colchão sem que as placas estejam corretamente instaladas.
- Não coloque o cercado-berço no chiqueirinho quando este estiver sendo usado.
- NUNCA use sacos plásticos ou outros materiais de filme plástico para cobrir o colchão que não sejam comercializados e projetados para esta finalidade. Estes materiais podem causar sufocação.

IMPORTANTE

- A montagem deve ser feita por um adulto
- É necessário ter cuidado ao desembalar e montar o produto.
- Examine o produto regularmente à procura de peças danificadas, que estejam faltando ou frouxas.
- NÃO use se houver peças faltantes, danificadas ou quebradas.
- Se necessário, entre em contato com a Kids II para obter peças de reposição e instruções. Nunca substitua peças.
- Antes de montar o produto e periodicamente durante o seu uso, inspecione-o para garantir que não haja ferragens danificadas, encaixes frouxos, peças faltantes ou quinas cortantes.

РУССКИЙ



ВНИМАНИЕ

Несоблюдение этих инструкций и предупреждений может привести к серьезным травмам или смерти.

- Всегда присматривайте за ребенком для обеспечения постоянной безопасности. Никогда не оставляйте ребенка без присмотра, когда изделие используется для игр.
- Изделие может одновременно использовать только один ребенок.
- Не передвигайте изделие с находящимся внутри малышом.
- Чтобы уменьшить риск синдрома внезапной смерти младенца, педиатры рекомендуют для сна класть здоровых малышей на спинку, за исключением случаев, когда вашим врачом даны другие указания.
- Изделие, включая боковые стенки, должно быть полностью собрано до начала использования. Убедитесь, что защелки надежно закрыты.
- Никогда не оставляйте ребенка в манеже с опущенной стенкой. Убедитесь, что стенка поднята и зафиксирована, когда ребенок находится в манеже.
- Изделие не должно использоваться без матраса, поставляемого в комплекте.
- НЕ используйте водный матрас с этим изделием.
- Не используйте простыню для полноразмерных детских кроваток. Если вы используете простыню, это может быть только простыня, специально предназначенная для матраса этого игрового манежа.
- Не используйте детскую колыбельку или игровой манеж, если Вы не можете точно следовать этим инструкциям.
- Не модифицируйте игровой манеж и не добавляйте никаких креплений, не указанных в руководстве с инструкциями.

- Храните переносную сумку вдали от ребенка.
- Предназначено только для использования в помещении.
- Никогда не помещайте ребенка под детскую колыбельку.
- При размещении импровизированной сетки или укрытия поверх игрового манежа ребенок может запутаться в них и умереть. Никогда не используйте подобные предметы, чтобы удерживать ребенка в игровом манеже.

УГРОЗА ПАДЕНИЯ

Игровой манеж:

- Когда ребенок будет способен подтянуться в положение стоя, уберите бортики с подкладками, большие игрушки и другие предметы, которые могут послужить в качестве ступенек при попытке выбраться из манежа.
- Прекратите использование изделия, когда ребенок будет способен выбраться из него, или когда его рост достигнет 89 см, либо его вес превысит 13,5 кг, в зависимости от того, что наступит раньше.

Детская колыбелька:

- Прекратите использование изделия, когда ребенок начнет приподниматься на ручках и коленках или будет весить более 6,8 кг, в зависимости от того, что произойдет раньше.

Пеленальный столик:

- Ограничение по весу для пеленального столика - 11 кг.
- Всегда находитеесь на расстоянии вытянутой руки от малыша, когда вы используете пеленальный столик.
- Всегда надежно прикрепляйте пеленальный столик к перекладинам игрового манежа.
- Не используйте пеленальный столик в качестве игрового или спального места.

Dream Centre:

- Для предотвращения падения не использовать Dream Centre™, когда ребенок начинает подниматься, опираясь на ручки и коленки, или набрал вес свыше 6,8 кг, в зависимости от того, что наступит раньше.

ОПАСНОСТЬ УДУШЕНИЯ:

- Панель с игрушками и игрушки: возможность получения травмы в результате запутывания или удушения.
- Снимите игрушки, когда малыш начнет приподниматься на ручках и коленках.
- Рекомендуется использовать для малышей в возрасте до 5 месяцев.
- Вербки могут стать причиной удушения! Никогда не закрепляйте вокруг шеи ребенка предметы с веревками, например, капюшоны со шнурками или шнурки для сосок-пустышек. Никогда не подвешивайте веревки к изделию и не крепите их к игрушкам.
- Никогда не ставьте изделие рядом с окном, где веревки для жалюзи или штор могут стать причиной удушения ребенка.

- Никогда не оставляйте пеленальный столик прикрепленным к манежу, когда ребенок находится внутри манежа.
- Не используйте Dream Centre™, если он не прикреплен к игровому манежу в соответствии с рекомендациями производителя. Не оставляйте, если ребенок находится в люльке или игровом манеже.

ОПАСНОСТЬ ЗАБИВАНИЯ ДЫХАТЕЛЬНЫХ ПУТЕЙ:

- Храните медицинские препараты и мелкие предметы вдали от игрового манежа, они способны заблокировать дыхательные пути и привести к удушью.

УГРОЗА УДУШЕНИЯ:

Дети умерли от удушения:

- в щелях между слишком маленьким или слишком толстым матрасом и стенкой изделия
- попав в промежутки между дополнительной панелью и постельными принадлежностями
- на мягких постельных принадлежностях
- НИКОГДА не добавляйте матрас, подушку, стеганое одеяло или подкладки. Используйте ТОЛЬКО матрас, предоставленный компанией Kids II.
- Используйте игровой манеж, только если все моющиеся ткани прикреплены надлежащим образом при помощи крепежных приспособлений.
- Используйте матрас только с панелями, установленными надлежащим образом.
- Не держите детскую колыбельку в игровом манеже, когда там находится ребенок.
- НИКОГДА не используйте пластиковые упаковки для транспортировки или другие пластиковые покрытия, не предназначенные и не продаваемые в качестве покрытия для матраса. Они могут привести к удушью.

ВАЖНО!

- Сборка должна осуществляться взрослым
- При распаковке и сборке необходимо проявлять осторожность.
- Изделие следует регулярно проверять и следить за тем, чтобы все детали присутствовали на своих местах, не имели повреждений и были надлежащим образом закреплены.
- Изделие ЗАПРЕЩАЕТСЯ использовать, если какие бы то ни было детали повреждены, сломаны или отсутствуют.
- При необходимости за запасными деталями и инструкциями следует обращаться в Kids II. Замена деталей на не предусмотренные изготовителем не допускается.
- Перед сборкой и периодически во время использования проверяйте это изделие на наличие поврежденных деталей, расшатанных креплений и острых углов, а также на отсутствие деталей.

60286**Parts List and Drawing • Lista de partes y dibujo
Liste de pièces et dessin • Teileliste und Montagezeichnung
• Lista de peças e desenho • Список деталей и чертеж**

No. No. N°	Qty. Cant. Qté	Description	Descripción	Description
1	(1)	Playard assembly	Armado del corral	Montage du parc
2	(1)	Mattress for playard	Colchón para el corral	Matelas pour parc
3	(1)	Bassinet	Moisé	Montage lit d'appoin
4	(1)	Changing table	Cambiador	Table à langer
5	(1)	Accessory tray	Bandeja para accesorios	Bac accessoires
6	(1)	Dream Centre	Dream Centre	Dream Centre
7	(1)	Dream Centre Cover	Funda Dream Centre	Housse du Dream Centre
8	(1)	Dream Centre Canopy with toys	Capota con juguetes del Dream Centre	Capote Dream Centre avec jouets
9	(1)	Carrying bag	Bolsa para transportar	Sac de transport
10	(1)	Changing table cover	Cambiador cubrir	Table à langer couvrir
11	(1)	Electronic unit	Unidad de Control	Module de contrôle
12	(1)	Dream Centre Support Tube head side	Tubo de soporte del lado de la cabeza del Dream Centre	Tube de support côté tête du Dream Centre
13	(1)	Dream Centre Support Tube feet side	Tubo de soporte del lado de los pies del Dream Centre	Tube de support côté pieds du Dream Centre

No. No. N°	Qty. Cant. Qté	Description	Descripción	Description
1	(1)	Zusammenbau des Laufstalls	Montagem do chiqueirinho	Сборка игрового манежа
2	(1)	Matratze für Laufstall	Colchão para chiqueirinho	Матрас для игрового манежа
3	(1)	Babykorb	Cercado-berço	Детская колыбелька
4	(1)	Wickeltisch	Trocador	Пеленальный столик
5	(1)	Zubehörfach	Bandeja para acessórios	Поднос для аксессуаров
6	(1)	Dream Centre	Dream Centre	Dream Centre
7	(1)	Dream Centre Abdeckung	Capa do Dream Centre	Чехол для Dream Centre
8	(1)	Dream Centre Abdeckhimmel mit Spielzeug	Dossel Dream Centre com brinquedos	Панель-навес Dream Centre с игрушками
9	(1)	Tragetasche	Bolsa de transporte	Переносная сумка
10	(1)	Wickeltischbezug	Capa do trocador	Чехол для пеленального столика
11	(1)	Elektronische Einheit	Aparelho eletrônico	Электронный узел
12	(1)	Dream Centre Stützrohr Kopfseite	Tubo de suporte Dream Centre para cima	Поддерживающая трубка Dream Centre со стороны головы
13	(1)	Dream Centre Stützrohr Fußseite	Tubo de suporte Dream Centre para baixo	Поддерживающая трубка Dream Centre со стороны ног

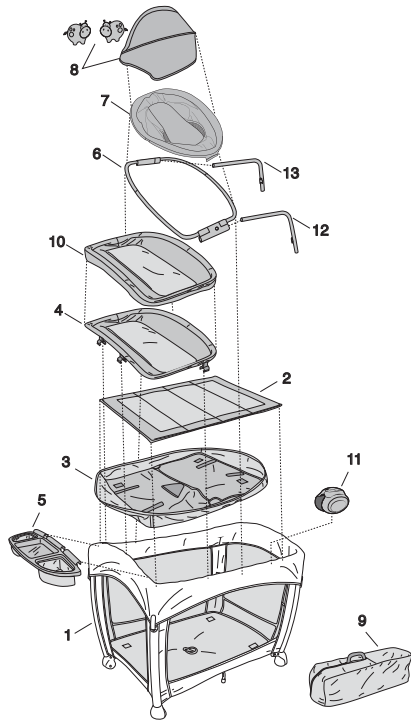

**Setting up the Playard • Instalar el corral
Montage du parc à jeu • Aufbau des Laufstalls • Montagem
do chiqueirinho • Установка игрового манежа**

1

Unwrap the mattress from the playard and set the mattress aside.

Desenvuelva el colchón del corral y colóquelo a un lado.

Séparer le matelas du parc en le déroulant et le mettre de côté.

Wickeln Sie die Matratze vom Laufstall ab und stellen Sie sie beiseite.

Desenrole o colchão do chiqueirinho e coloque o colchão à parte.

Разверните матрас из игрового манежа и отложите в сторону.

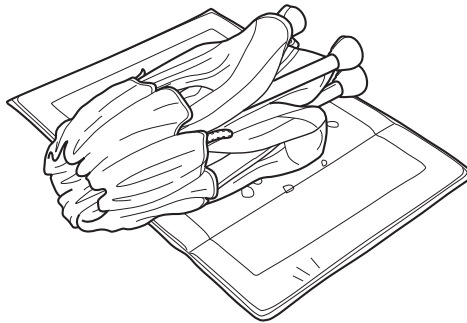

2

Pull up on the top rail at each side of the playard. Release to lock each rail in a rigid position.



NOTE: If a top rail does not lock into place, pull the center of the floor higher and try again.

Jale hacia arriba la baranda superior en cada lado del corral. Suelte para trabar cada baranda y para que queden en posición rígida.



NOTA: Si alguna baranda superior no se trava en su lugar, levante más el centro del piso y pruebe nuevamente.

Tirer vers le haut la traverse supérieure de chaque côté du parc. Relâcher pour verrouiller chaque traverse dans une position rigide.



REMARQUE : Si une traverse supérieure ne se verrouille pas en place, tirer le fond du parc vers une position plus haute et essayer à nouveau.

Ziehen Sie an jeder Seite des Laufstalls den oberen Träger hoch. Loslassen, um jede Leiste in starrer Stellung zu arretieren.



HINWEIS: Wenn sich der obere Träger nicht arretieren lässt, heben Sie die Bodenmitte an und versuchen Sie es noch einmal.

Puxe para cima a barra superior de cada lado do chiqueirinho. Solte para travar cada barra em uma posição firme.

 **OBSERVAÇÃO:** caso uma barra superior não tenha ficado presa, empurre o centro da base um pouco mais para cima e volte a tentar.

Потяните вверх за верхние перекладины боковых стенок игрового манежа. Отпустите, чтобы жестко закрепить каждую перекладину.

 **ПРИМЕЧАНИЕ.** Если верхние перекладины боковых стенок не фиксируются, подтяните центр пола манежа повыше и попытайтесь зафиксировать перекладины еще раз.



Click • Clic • Clic • Klicken
• Clique • Щелчок

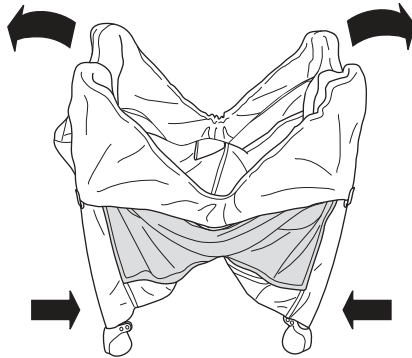

Click • Clic • Clic • Klicken
• Clique • Щелчок

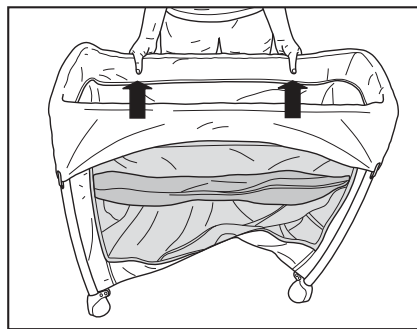
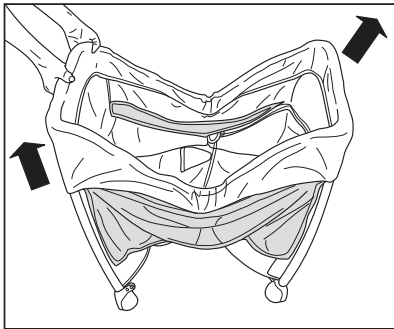

3

Lift up one end of the playard and push downward on the center of the floor.

Levante un extremo del corral y presione el centro del piso hacia abajo.

Soulever un côté du parc et pousser vers le bas le fond du parc en son milieu.

Heben Sie ein Ende des Laufstalls an und drücken Sie es in Richtung der Bodenmitte nach unten.

Levante uma das extremidades do chiqueirinho e empurre a parte central da base da unidade para baixo.

Приподнимите один край манежа и надавите на центр дна.

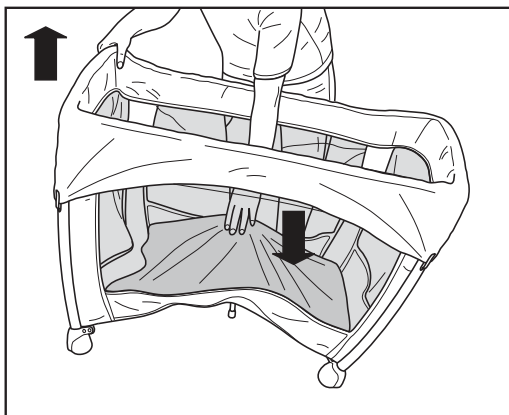

4

Lay the mattress on the bassinet with its soft side facing up. Press each corner of the mattress to engage the patch underneath and secure the mattress in place.

Apoye el colchón sobre el moisés con el lado blando hacia arriba. Presione cada esquina del colchón para enganchar los parches de sujeción que se encuentran debajo y para sujetar el colchón en su lugar.

Déposer le matelas sur le lit d'appoint, côté doux tourné vers le haut. Appuyer sur chaque coin du matelas pour enclencher la bande auto-agrippante dessous et bien fixer le matelas en place.

Legen Sie die Matratze mit der weichen Seite nach oben in den Babykorb. Drücken Sie auf jede Matratzenecke, um die darunter liegenden Klettverschlüsse zu schließen und die Matratze in ihrer Position zu sichern.

Coloque o colchão no cercado-berço com a parte macia virada para cima. Aperte cada canto do colchão para acionar a trava de engate sob o mesmo, prendendo o colchão na sua posição.

Положите матрас на детскую колыбельку мягкой стороной вверх. Нажмите на каждый угол матраса, чтобы надежно закрепить его на липучке, расположенной под ним.

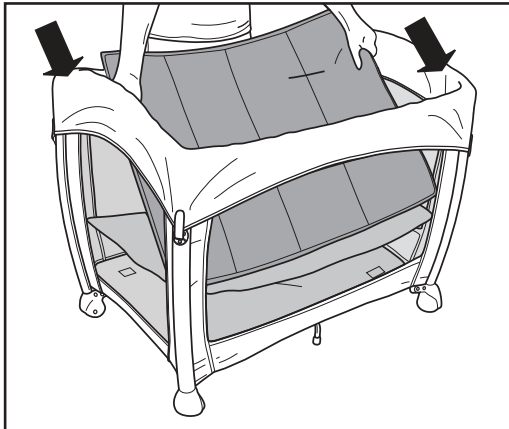

5



CAUTION: Be sure that the playard setup is complete before use. Verify that all four top rails are locked in horizontal position.



PRECAUCIÓN: Asegúrese de que se haya completado la instalación del corral antes de usar. Verifique que las cuatro barandas superiores estén trabadas en posición horizontal.



MISE EN GARDE : S'assurer que le parc est entièrement monté avant l'utilisation. Vérifier que les quatre traverses supérieures sont verrouillées en position horizontale.



VORSICHT: Vergewissern Sie sich, dass der Aufbau des Laufstalls vor dem Gebrauch abgeschlossen ist. Überprüfen Sie, dass alle vier oberen Träger in waagerechter Position arretiert sind.



ADVERTÊNCIA: certifique-se de terminar a instalação do chiqueirinho antes de usar. Confira se as quatro barras superiores estão travadas na posição horizontal.



ОСТОРОЖНО: Убедитесь, что установка игрового манежа завершена, прежде чем его использовать. Проверьте, все ли стенки зафиксированы в горизонтальном положении.

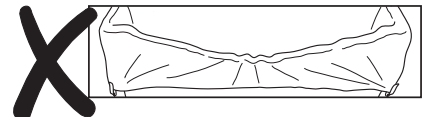
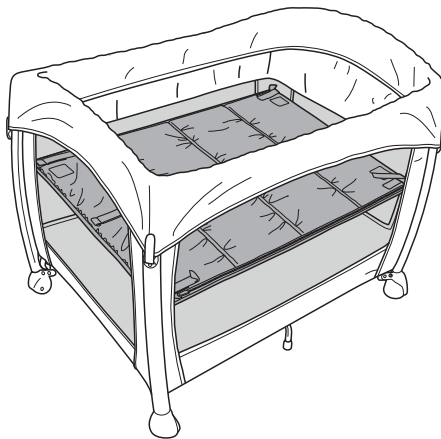

**Playard Setup Without Bassinet • Instalar el corral sin moisés
Installation du parc sans lit d'appoint • Aufbau des Laufstalls ohne
Babykorb • Instalação do chiqueirinho sem o cercado-berço •
Установка игрового манежа без детской колыбельки**

1 Lift up one end of the playard and push downward on the center of the floor.

Levante un extremo del corral y presione el centro del piso hacia abajo.

Soulever un côté du parc et pousser vers le bas le fond du parc en son milieu.

Heben Sie ein Ende des Laufstalls an und drücken Sie es in Richtung der Bodenmitte nach unten.

Levante uma das extremidades do chiqueirinho e empurre a parte central da base da unidade para baixo.

Приподнимите один край манежа и надавите на центр дна.

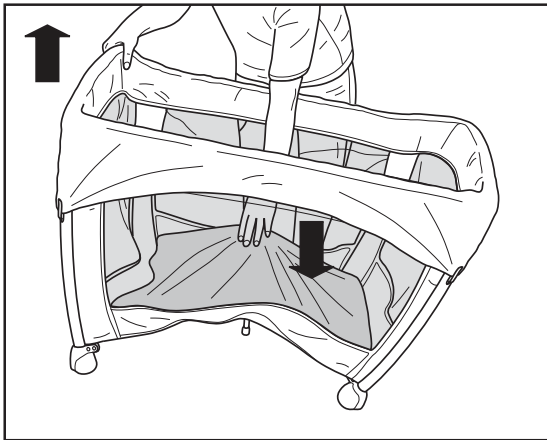

2

Lay the mattress on the floor of the playard. Locate the hook-and-loop straps on the underside of the mattress and run them through the slots on the bottom of the playard.

Apoye el colchón en el piso del corral, con el lado blando hacia arriba. Busque las cintas con abrojo en el lado inferior del colchón y páselas por las ranuras en el fondo del corral.

Disposer le matelas au fond du parc à jeux en plaçant son côté doux face à vous. Repérer les bandes de fermeture autogrrippantes sous le matelas et les faire passer à travers les fentes du fond du parc à jeux.

Legen Sie die Matratze auf den Boden des Laufstalls, sodass die weiche Seite nach oben zeigt. Greifen Sie die Klettverschlussgurte auf der Unterseite der Matratze und führen Sie sie durch die Schlitze auf der Unterseite des Laufstalls.

Coloque o colchão na base do chiqueirinho com a parte macia virada para cima. Localize as travas de engate na parte inferior do colchão e passe-as pelas aberturas na parte inferior do chiqueirinho.

Положите матрас на дно игрового манежа мягкой стороной вверх. Найдите ремешки с липучками на нижней стороне матраса и проденьте их в отверстия на дне игрового манежа.

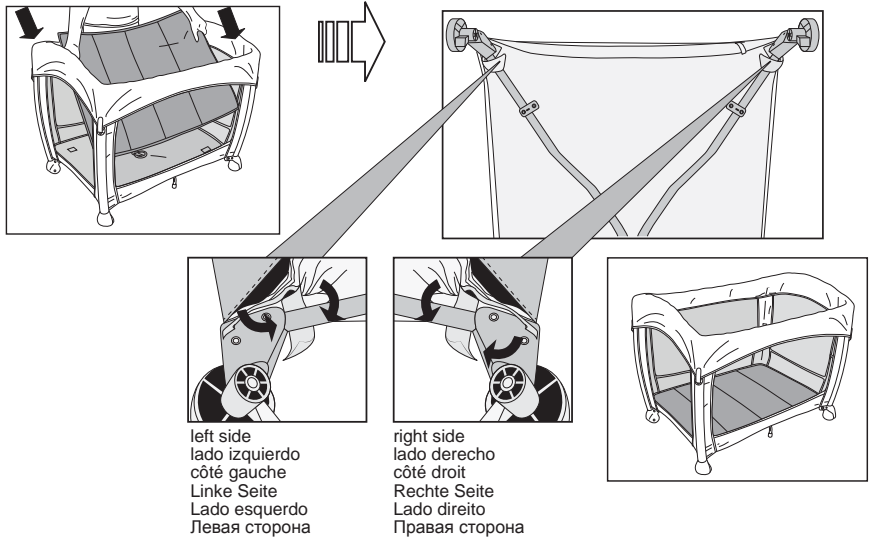

Repeat on other end of playard
Repita en el otro extremo del corral
Répéter de l'autre côté du parc à jeux
Wiederholen Sie den Vorgang am anderen Ende des Laufstalls
Repita na outra extremidade do chiqueirinho
Повторите те же действия на другой стороне игрового манежа

**Changing Table Assembly • Ensamblaje del cambiador
 Ensemble de la table à langer • Wickeltisch-Montage
 Montagem do trocador • Сборка пеленального столика**

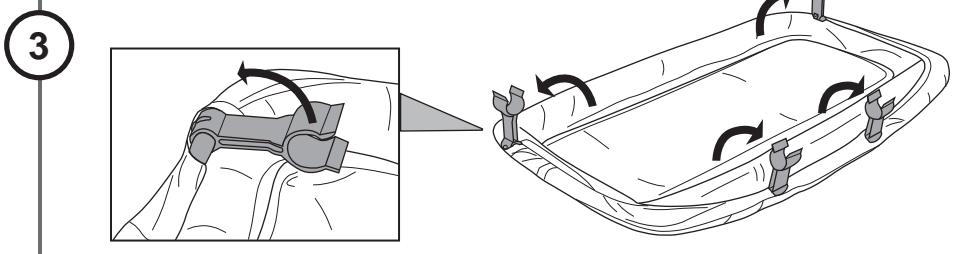
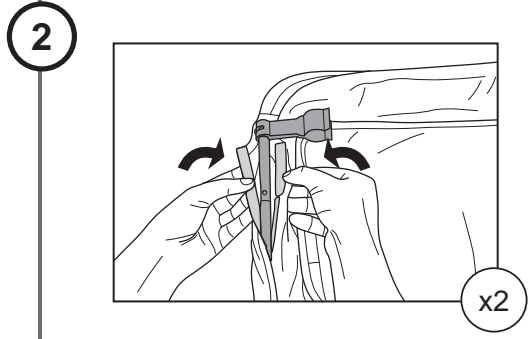
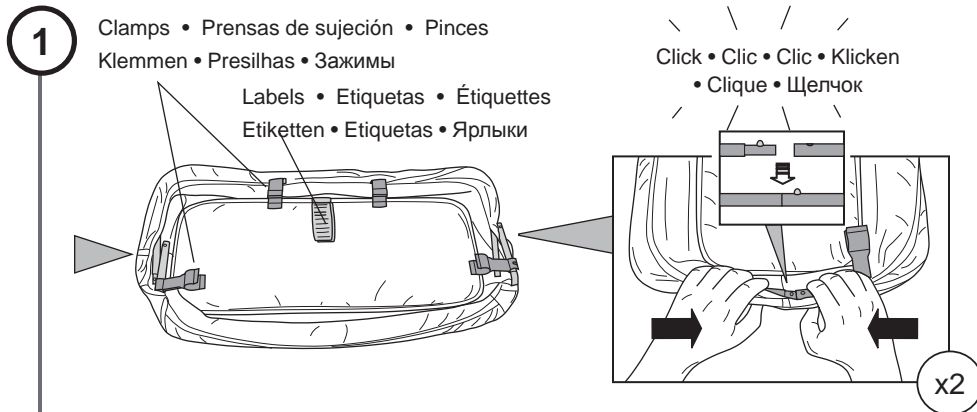

4

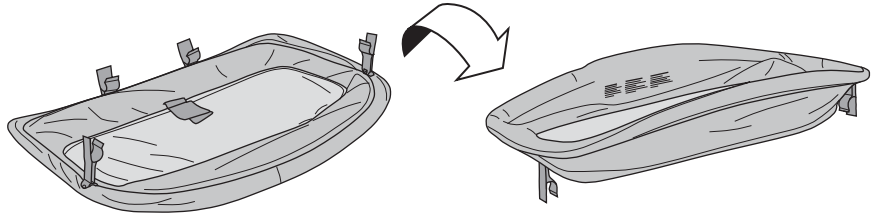

5

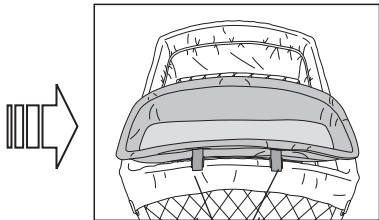
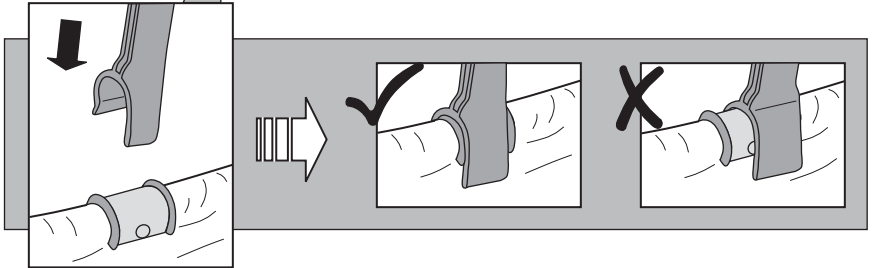
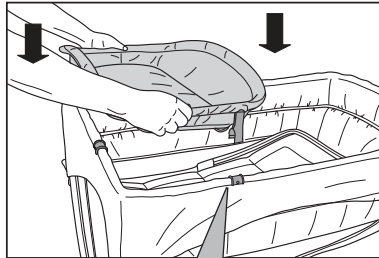

Click • Clic • Clic • Klicken
• Clique • Щелчок

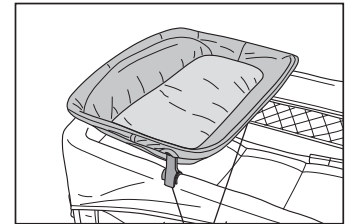

Click • Clic • Clic • Klicken
• Clique • Щелчок

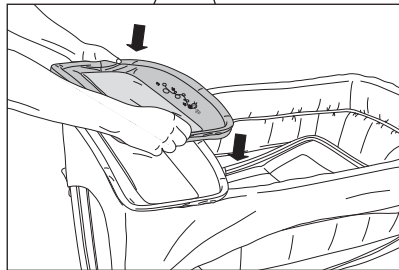

**Dream Centre Assembly • Ensamblaje del Dream Centre
Montage du Dream Centre • Zusammenbau des
Dream Centre • Montagem do Dream Centre • Сборка
Dream Centre**

- 1** Slip on the Dream Centre fabric on to the Frame as shown.
- Coloque la tela del Dream Centre en el armazón como se muestra en la figura.
- Positionner la housse en tissus du Dream Centre sur le cadre comme indiqué.
- Ziehen Sie den Dream Centre Stoff über den Rahmen, wie in der Abbildung gezeigt.
- Deslize o tecido do Dream Centre sobre a armação como mostrado.
- Наденьте ткань на раму так, как показано на рисунке.

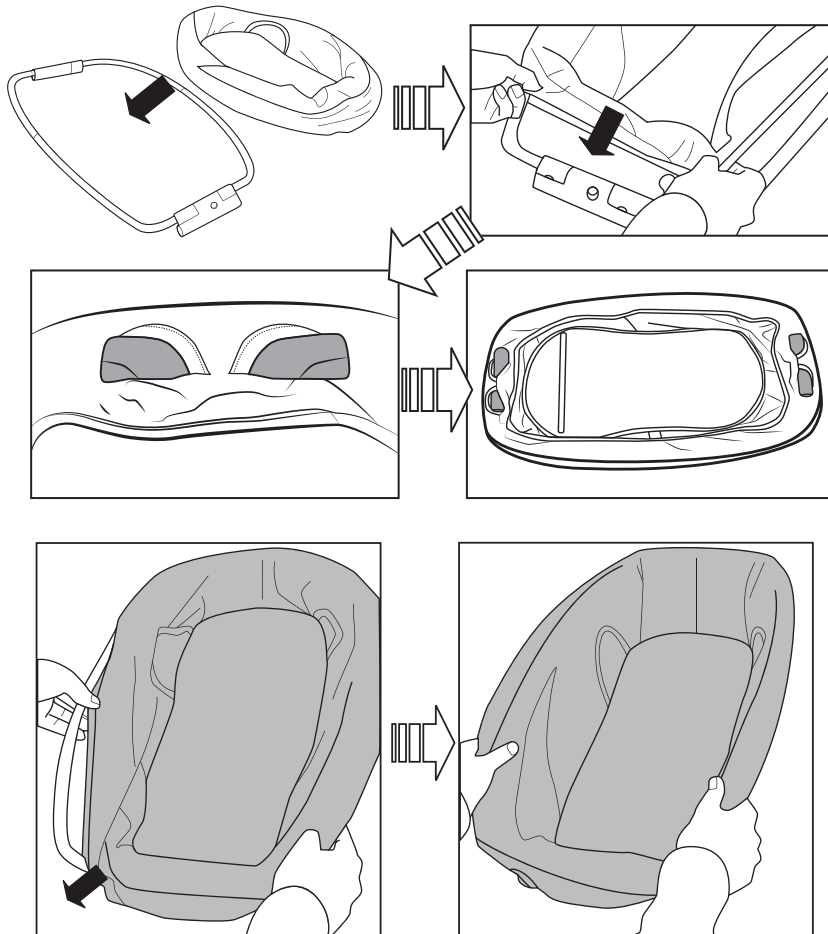

2

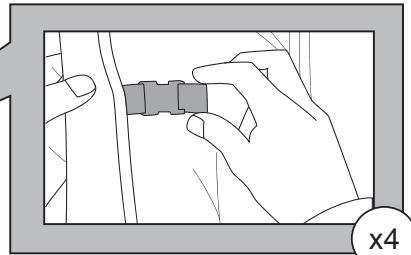
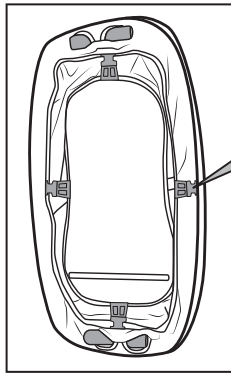

3

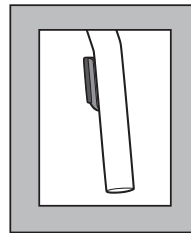
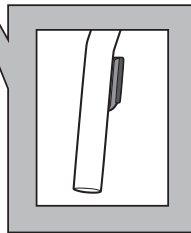
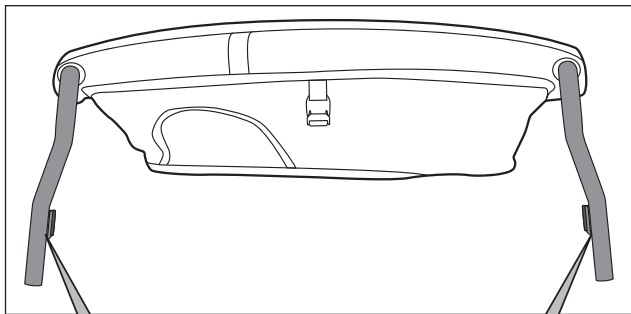
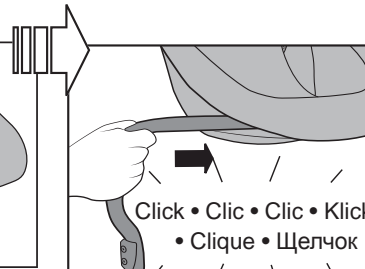
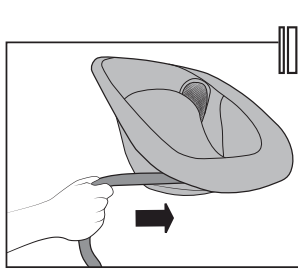

4

Remove the top cover strap to expose the plastic receiver.

Retire la tira de la cubierta superior para dejar expuesto el receptor de plástico.

Retirer la sangle de la housse pour mettre à nu le réceptacle en plastique.

Entfernen Sie den Riemen der oberen Abdeckung, so dass das Plastik-Gegenstück frei ist.

Remova a tira da capa superior para expor o encaixe de plástico.

Снимите верхний ремешок чехла, чтобы получить доступ к приемному устройству.

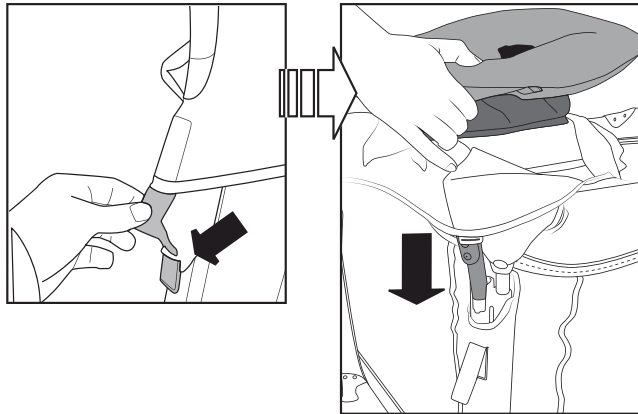

5

Align the support tubes of the dream centre with the receivers on the playard.

Alinee los tubos de soporte del Dream Centre con los receptores del corral.

Aligner les tubes de support du Dream Centre et les zones de réception correspondantes du parc.

Richten Sie die Stützrohre des Dream Centre mit den Gegenstücken am Laufstall aus.

Alinhe os tubos de suporte do Dream Centre com os encaixes do chiqueirinho.

Выровняйте трубки для поддержки Dream Centre с приемными устройствами на игровом манеже.

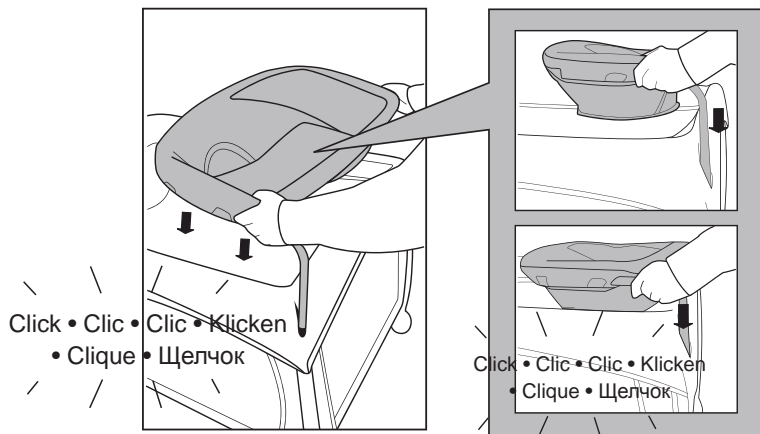

**Canopy Assembly • Ensamblaje del Capota
Montage du Capote • Zusammenbau des Abdeckhimmels
Montagem do dossel • Панель-навес в сборе**

1

- Install canopy over the patch on the Dream Centre.
- Instale la capota sobre el parche en el Dream Centre.
- Installer la capote au-dessus du berceau sur le Dream Centre.
- Bringen Sie den Abdeckhimmel auf der Seite mit den Netzeinsätzen am Dream Centre an.
- Instale o dossel sobre o encaixe do Dream Centre.
- Установите панель-навес над застежкой-«липучкой» на Dream Centre.

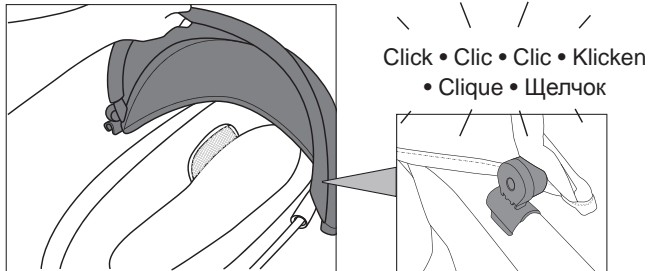

2

- Wrap the canopy fabric around the outside of the Dream Centre and secure it with the Hook and loop patches.
- Envuelva la tela de la capota alrededor de la parte exterior del Dream Centre y fjela con los parches de sujeción y el gancho.
- Enrouler le tissu de la capote autour de l'extérieur du Dream Centre et le fixer à l'aide des bandes auto-agrippantes.
- Ziehen Sie den Bezug des Abdeckhimmels über die Außenseite des Dream Centre und befestigen Sie ihn mit den Klettverschlüssen.
- Envolva o tecido do dossel ao redor do Dream Centre e fixe-o com os encaixes de engate.
- Оберните ткань панели-навеса вокруг внешней стороны Dream Centre и закрепите ее застежками-«липучками».

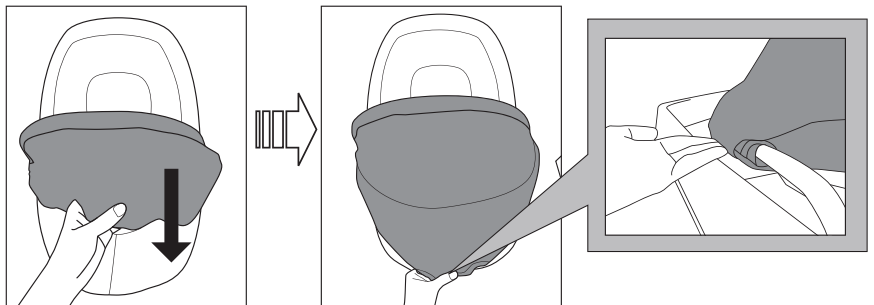

**Using the Accessory Tray • Uso de la bandeja para accesorios
Utilisation du bac accessoires • Verwendung des Zubehörfachs
Uso da bandeja para acessórios • Использование подноса для
аксессуаров**

1

Attach the accessory tray to the top rail on either end of the playard.

 **NOTE:** Do not attach the accessory tray to the clamp guides for the changing table.

Enganche la bandeja para accesorios a la baranda superior de cualquier fin del corral.

 **NOTA:** No enganche la bandeja a las guías para las prensas de sujeción del cambiador.

Fixer le bac accessoires sur la traverse supérieure, sur ou la fin du parc.

 **REMARQUE:** Ne pas fixer le bac accessoires sur les guides pour pinces destinés à la table à langer.

Befestigen Sie das Zubehörfach am oberen Träger an jedem Ende des Laufstalls.

 **HINWEIS:** Befestigen Sie das Fach nicht an den Klemmenführungen für den Wickeltisch.

Encaixe a bandeja para acessórios na barra superior em cada extremidade do chiqueirinho.

 **OBSERVAÇÃO:** a bandeja não deve ser encaixada nos encaixes das presilhas do trocador.

Прикрепите поднос для аксессуаров к верхней перекладине любой стенки игрового манежа.

 **ПРИМЕЧАНИЕ.** Не прикрепляйте поднос к направляющим зажимов для пеленального столика.

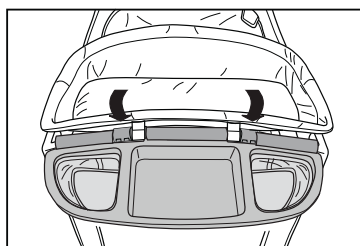
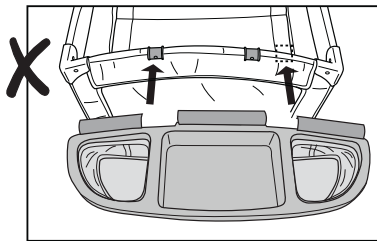
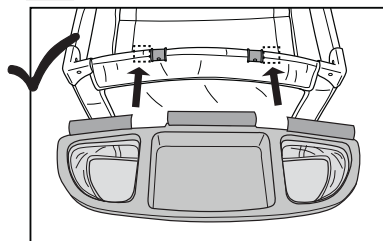
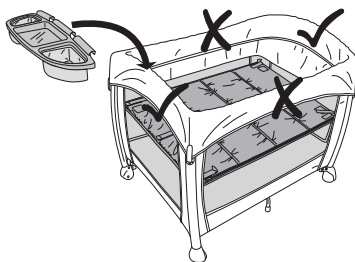
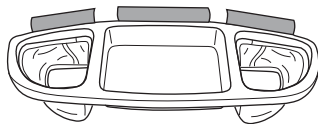

Battery Installation • Instalación de las Baterías Installation de Piles • Einlegen der Batterien Instalação das pilhas • Установка батареей

EN The Electronic unit requires (3) size AA/LR6 (1.5V) batteries for normal operation (not included).



CAUTION: Follow the battery guidelines in this section. Otherwise, battery life may be shortened or the batteries may leak or rupture.

- Always keep batteries away from children.
- Do not mix old and new batteries.
- Do not mix alkaline, standard, or rechargeable batteries.
- Only batteries of the same or equivalent type as recommended are to be used.
- Install the batteries so that the polarity of each one matches the markings in the battery compartment.
- Do not short-circuit the batteries.
- Do not store batteries in areas that have extreme temperatures (such as attics, garages, or automobiles).
- Remove exhausted batteries from the battery compartment.
- Never attempt to recharge a battery unless it is specifically marked "rechargeable."
- Rechargeable batteries are to be removed from the toy before being charged.
- Rechargeable batteries are only to be charged under adult supervision.
- Do not use rechargeable alkaline batteries in a Ni-Cad or Ni-MH battery charger.
- Please use the correct disposal method for batteries.
- Remove batteries before putting the product into storage for a prolonged period of time.
- Weak batteries cause erratic product operation, including distorted sound, dimming or failed lights, and slow or non-working motorized parts. Because each electrical component requires a different operating voltage, replace the batteries when any function fails to operate.
- Do not dispose of product or batteries in fire, batteries may explode or leak.



This symbol indicates that the product is not to be disposed of in household waste as batteries contain substances that can be damaging to the environment and health. Contact local authority for recycling & collection information.

ES La Unidad de Control requiere (3) baterías tamaño AA/LR6 (1.5V) para un funcionamiento normal (no incluidas).



PRECAUCIÓN: Siga los lineamientos para las baterías en esta sección. De lo contrario, la vida de la batería podría reducirse o la batería podría tener una fuga o romperse.

- Siempre mantenga las baterías fuera del alcance de los niños.
- No combine baterías usadas con nuevas.
- No combine baterías alcalinas, estándar ni recargables.
- Se deben usar únicamente baterías del mismo tipo que las recomendadas o de un tipo equivalente.
- Instale las baterías de modo que la polaridad de cada una coincida con las marcas del compartimiento para baterías.
- No haga cortocircuito con las baterías.
- No almacene las baterías en áreas que tengan temperaturas extremas (como áticos, garajes o automóviles).
- Saque las baterías gastadas del compartimiento para baterías.
- Nunca intente recargar una batería, a menos que indique específicamente que es "recargable".
- Las baterías recargables deben retirarse del juguete antes de recargarse.
- Las baterías recargables sólo deberán recargarse con la supervisión de un adulto.
- No use baterías alcalinas recargables en un cargador de baterías Ni-Cad o Ni-MH.
- Utilice el método de eliminación correcto para las baterías.

- Retire las baterías antes de almacenar un producto durante un período prolongado.
- Las baterías débiles hacen que el producto funcione en forma errática, es decir, con distorsión del sonido, pérdida de intensidad o falla de las luces y funcionamiento lento o ruptura de las piezas motorizadas. Dado que cada componente eléctrico requiere una tensión de operación distinta, reemplace las baterías cuando falle alguna función.
- No deseche el producto ni las baterías en fuego, las baterías podrían explotar o tener una fuga.



Este símbolo indica que el producto no debe desecharse con los residuos del hogar ya que las baterías contienen sustancias que pueden dañar el medioambiente y la salud. Comuníquese con la autoridad local para obtener información sobre reciclaje y recolección.

FR

Le module de contrôle fonctionne avec trois (3) piles de type AA/LR6 (1,5 V) pour une utilisation normale (piles non fournies).



MISE EN GARDE : suivre la notice relative aux piles dans cette rubrique. Dans le cas contraire, la durée de vie de la pile peut être raccourcie, ou la pile peut fuir ou tomber en panne.

- Tenir les piles hors de portée des enfants.
- Ne pas mélanger piles neuves et usagées.
- Ne pas mélanger les piles alcalines, standard ou rechargeables.
- Vous devez utiliser seulement des piles de types semblables ou équivalents à ce qui est recommandé.
- Mettre les piles en place en respectant les polarités inscrites dans le compartiment prévu à cet effet.
- Ne pas court-circuiter les piles.
- Ne pas stocker les piles dans des lieux susceptibles de connaître des températures extrêmes (tels qu'un grenier, un garage, ou un véhicule automobile).
- Retirer les piles épuisées du compartiment.
- Ne jamais tenter de recharger une pile à moins qu'elle ne porte explicitement la mention « rechargeable ».
- Retirer les piles rechargeables du compartiment avant de procéder au chargement.
- Les piles rechargeables ne doivent être rechargées que sous la surveillance d'un adulte.
- N'utilisez pas de piles alcalines rechargeables avec un chargeur de batteries NiCd ou NiMH.
- Mettre les piles au rebut conformément au mode d'élimination adéquat.
- Avant de ranger un produit pour une durée prolongée, retirer les piles de leur compartiment.
- Les piles usagées entraînent des dysfonctionnements du produit (son déformé, éclairage faible ou déficient, pièces motorisées lentes ou immobiles). Chacun des composants électriques exigeant une tension de fonctionnement différente, remplacer les piles quand une des fonctions devient défectueuse.
- Ne pas jeter ce produit ou ces piles au feu ; les piles pourraient exploser ou couler.



Ce symbole indique que le produit ne doit pas être jeté dans les ordures ménagères ; les piles contiennent, en effet, des substances pouvant nuire à l'environnement et à la santé. Contacter l'autorité locale compétente pour en savoir plus sur le recyclage et la collecte.

DE

Die Musik-/Vibrationseinheit benötigt drei (3) Babyzellenbatterien alkaline LR14 (1,5 V, Größe C) (nicht im Lieferumfang enthalten).



VORSICHT: Bitte die in diesem Abschnitt enthaltenen Batterieanleitungen beachten. Nichtbeachtung kann zu einer reduzierten Batterienutzungsdauer oder Auslaufen oder Zerbersten der Batterie führen.

- Batterien immer außerhalb der Reichweite von Kindern aufbewahren.
- Batterien so einlegen, dass die Polarität jeweils mit der Kennzeichnung des Batteriefaches übereinstimmt.

- Baterias não curto-circuitar.
- Apenas usar baterias recomendadas pelo fabricante ou baterias comparáveis.
- Baterias não armazenar em áreas com condições extremas de temperatura (ex. B. sótãos, Garagens ou carros).
- Remover baterias usadas do compartimento da bateria.
- Não usar baterias novas com antigas.
- Não combinar tamanhos diferentes (AAA, AA, C, D etc.).
- Não tentar carregar uma bateria que não seja claramente "recarregável" com uma bateria recarregável.
- As baterias recarregáveis devem ser carregadas fora do brinquedo.
- As baterias recarregáveis devem ser carregadas apenas sob supervisão de um adulto.
- Não usar baterias alcalinas recarregáveis em um carregador de baterias Ni-Cad ou Ni-MH.
- Favor usar o método de eliminação de baterias correto.
- Remover as baterias antes de guardar o produto por um período prolongado de tempo.
- Baterias fracas causam funcionamento irregular, inclusive distorção do som, diminuição ou falha das luzes, bem como vagariedade ou paralisação das peças motorizadas. Como cada componente elétrico exige uma tensão operacional diferente, substitua as baterias quando uma função falhar durante o funcionamento.



Deste símbolo significa que o produto não deve ser descartado no lixo doméstico, pois as baterias contêm substâncias que são prejudiciais ao meio ambiente e à saúde. Para informações sobre a reciclagem e a coleta, por favor, contate o órgão local.

PT

Este aparelho eletrônico requer três (3) pilhas alcalinas tamanho AA/LR6 (de 1,5 V) para funcionar normalmente (não incluídas).



AVISO: Siga as instruções das pilhas nesta seção. Caso contrário, a vida útil das pilhas pode ser reduzida ou elas podem vazar ou se romper.

- Mantenha sempre as pilhas fora do alcance das crianças.
- Não misture pilhas usadas com novas.
- Não misture pilhas alcalinas com pilhas normais ou recarregáveis.
- Utilize apenas pilhas do mesmo tipo ou equivalentes às recomendadas.
- Coloque as pilhas de forma a que a polaridade de cada uma corresponda às marcas no compartimento de pilhas.
- Não coloque as pilhas em curto-circuito.
- Não armazene as pilhas em áreas com temperaturas extremas (como sótãos, garagens ou automóveis).
- Remova as pilhas gastas do compartimento.
- Nunca tente recarregar uma pilha a não ser que esteja especificamente indicado que ela é "recarregável".
- As pilhas recarregáveis devem ser retiradas do brinquedo antes de serem recarregadas.
- As pilhas recarregáveis devem ser recarregadas apenas sob supervisão de um adulto.
- Não utilize baterias alcalinas recarregáveis em um carregador de pilhas Ni-Cad ou Ni-MH.
- Favor usar o método de eliminação de pilhas correto.
- Remova as pilhas antes de guardar o produto por um período prolongado de tempo.
- Pilhas fracas causam funcionamento irregular, inclusive distorção do som, diminuição ou falha das luzes, bem como vagariedade ou paralisação das peças motorizadas. Como cada componente elétrico exige uma tensão operacional diferente, substitua as pilhas quando uma função falhar durante o funcionamento.

- Não descarte o produto nem as pilhas no fogo; as pilhas podem explodir ou vazar.



Este símbolo indica que o produto não deve ser descartado em lixo doméstico, uma vez que as pilhas contêm substâncias que podem causar danos ao meio ambiente e à saúde. Entre em contato com as autoridades reguladoras locais para informações sobre reciclagem e coleta.

RU

Для нормальной работы электронного узла требуются 3 (три) щелочные батареи размера AA/LR6 (1,5 В) (не входят в комплект).



ОСТОРОЖНО! Соблюдайте инструкции по использованию батарей, представленные в этом разделе. В противном случае срок службы батарей может сократиться, или же батареи могут протечь либо потрескаться.

- Всегда храните батареи вдали от детей.
- Не смешивайте старые батареи с новыми.
- Не используйте вместе щелочные, стандартные или аккумуляторные батареи
- Не смешивайте щелочные, стандартные или перезаряжаемые батареи.
- Вставьте батареи так, чтобы полярность каждой из них соответствовала отметкам в отделении для батарей.
- Не замыкайте накоротко контакты батарей.
- Не храните батареи в местах с экстремальными температурами (например, на чердаках, в гаражах или автомобилях).
- Удалите разряженные батареи из отделения для батарей.
- Никогда не пытайтесь перезарядить батарею, если она не помечена как «перезаряжаемая».
- Перезаряжаемые батареи необходимо вынимать из игрового центра, прежде чем их перезарядить.
- Перезаряжаемые батареи можно заряжать только под присмотром взрослых.
- Не используйте перезаряжаемые щелочные батареи в зарядном устройстве для никель-кадмиевых или никель-металлогидридных аккумуляторов.
- Утилизируйте использованные батареи надлежащим образом.
- Достаньте батареи, прежде чем поместить продукт на длительное хранение.
- Батареи со слабым зарядом приводят к неправильной работе продукта, включая искажение звука и утрату яркости подсветки или сбой работы подсветки. Поскольку все электрические детали требуют разного рабочего напряжения, заменяйте батареи, когда перестает работать какая-либо из функций.
- Не утилизируйте изделие или батареи при помощи огня. Батареи могут взорваться или дать течь.



Этот символ означает, что данное изделие нельзя выбрасывать вместе с бытовыми отходами, поскольку батареи содержат вещества, которые могут причинить вред здоровью и окружающей среде. За информацией о сборе и переработке отходов обращайтесь в местное представительство.

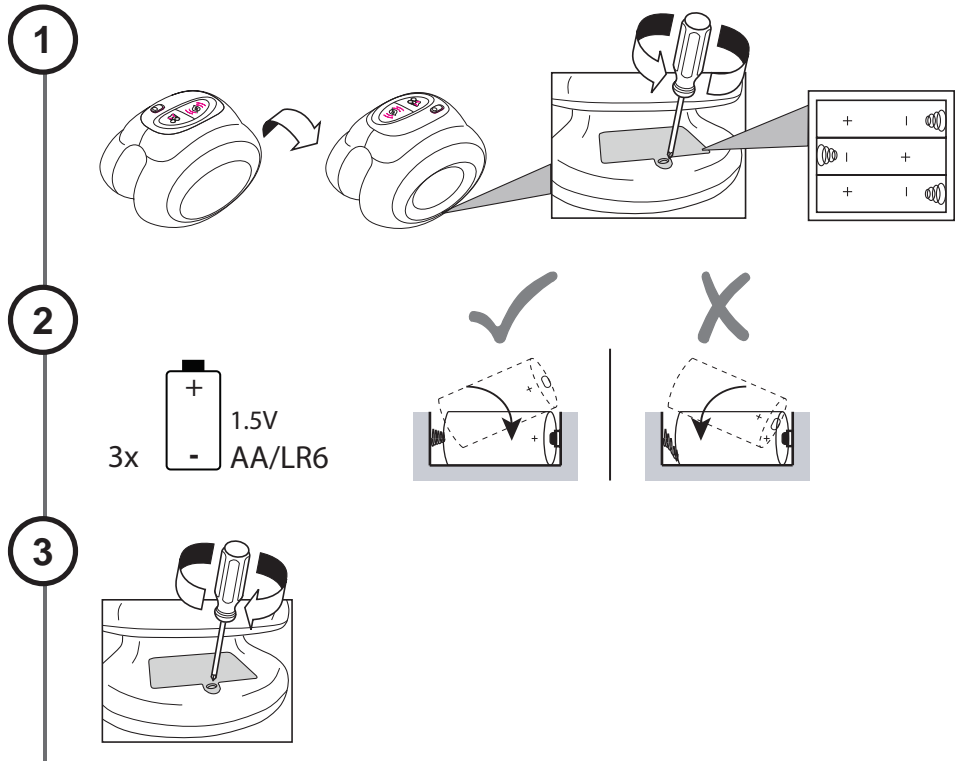



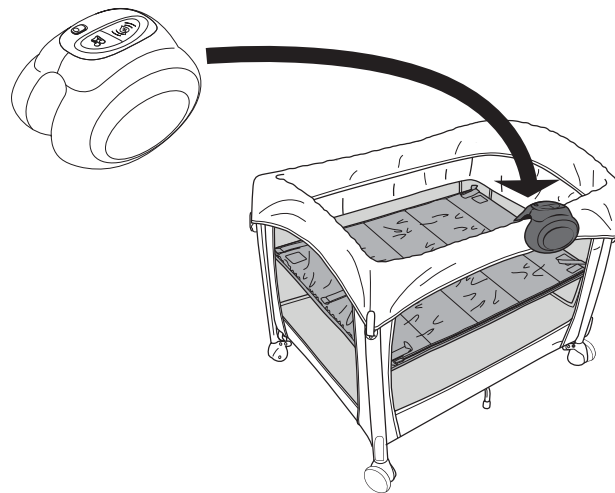



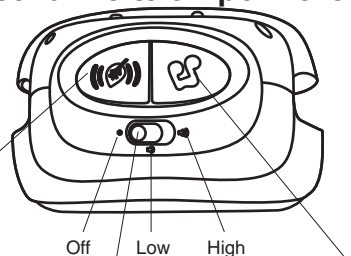





Installing the Electronic unit
Instalar la Unidad de Control
Installation du module de contrôle
Einsetzen der elektronischen Einheit
Como instalar o aparelho eletrônico
Установка электронного узла



**Using the Electronic unit • Uso de la Unidad de Control
Utilisation du module de contrôle • Benutzung der elektronischen Einheit • Como usar o aparelho eletrônico •
Использование электронного узла**



Nature Sounds Button	Power Button	Music Button
Botón de Sonidos de la Naturaleza	botón de encendido	Botón de Música
Bouton Sons de la nature	Bouton d'alimentation	Bouton musique
Taste für Naturgeräusche	Einschalttaste	Musiktaste
Botão sons da natureza	Botão de ligar/desligar	Botão música
Кнопка звуков природы	Кнопка питания	Кнопка музыки

- EN**  Press the Music Button to begin playing music sounds. Press again to begin alternating through the different music sounds
-  Press the Nature Sounds Button to begin nature sound playback. Press again as needed to select the desired sound.
- ES**  Presione el Botón de Música para ENCENDER o APAGAR en forma alternativa las melodías. Cada melodía se reproduce dos o cuatro veces, según la configuración del temporizador.
-  Presione el botón de sonidos de la naturaleza para comenzar la reproducción de sonidos de la naturaleza. Presione nuevamente las veces que sean necesarias para seleccionar el sonido deseado o APAGAR los sonidos de la naturaleza.
- FR**  Appuyer sur le bouton musique pour mettre les mélodies alternativement en MARCHÉ et à l'ARRÊT. Chaque mélodie joue soit deux ou quatre fois, selon le réglage du minuteur.
-  Appuyer sur le bouton Sons de la nature pour commencer la relecture des sons de la nature. Appuyer de nouveau au besoin pour sélectionner le son souhaité ou pour ARRÊTER les sons de la nature.
- DE**  Die Musiktaste drücken, um Musik abzuspielen. Erneut drücken, um zwischen verschiedenen Liedern zu wechseln.
-  Den Naturklänge-Knopf drücken, um die Naturklänge abzuspielen. Nochmals drücken, um den gewünschten Klang zu wählen.
- PT**  Pressione o Botão música para iniciar a reprodução da música. Pressione conforme necessário para selecionar entre as diversas músicas.
-  Pressione o Botão sons da natureza para iniciar a reprodução dos sons da natureza. Pressione conforme necessário para selecionar o som desejado.
- RU**  Нажмите кнопку музыки для воспроизведения звуков музыки. Нажмите еще раз, чтобы начать переключение между различными звуками.
-  Нажатием кнопки звуков природы запускается воспроизведение звуков природы. Повторным ее нажатием можно выбирать желаемые звуки.

Folding the Playard • Plegar el corral • Replier le parc à jeu • Zusammenklappen des Laufstalls • Como dobrar o chiqueirinho • Складывание игрового манежа

1

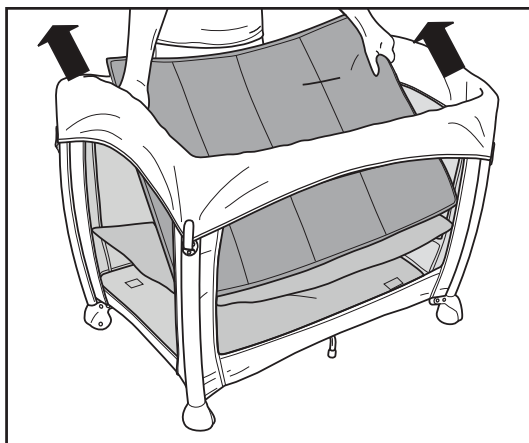

2

- Lift the center of the floor.
- Levantat el centro del piso.
- Soulevez le centre du fond.
- Heben Sie die Bodenmitte höher.
- Levante a parte central da base.
- Поднимите центр пола.

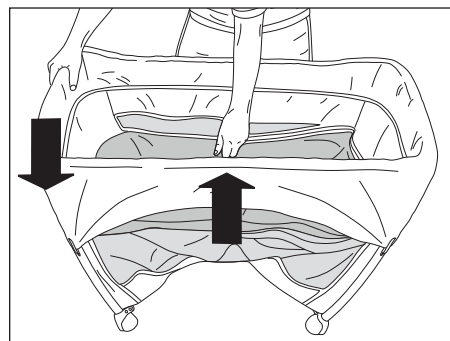

3

To unlock each rail, lift up and lower the center of the rail while pressing the locking mechanism.

 **NOTE:** If top rail does not unlock, DO NOT force it. Lift the center of the floor higher and try again.

Para destrabar cada baranda, levante y baje el centro de la baranda mientras presiona el mecanismo de bloqueo.

 **NOTA:** Si la baranda superior no se destraba, NO la fuerce. Levante más el piso y pruebe nuevamente.

Pour déverrouiller chaque traverse, soulever et abaisser le centre de la traverse tout en appuyant sur le mécanisme de verrouillage.

 **REMARQUE :** Si la traverse supérieure ne se déverrouille pas, NE PAS forcer. Soulever plus haut le fond du parc en son centre et essayer à nouveau.

Sie lösen die Leisten, indem Sie diese anheben und die Mitte der Leiste absenken, während der Sperrmechanismus gedrückt wird.

 **HINWEIS:** Üben Sie KEINEN starken Druck aus, wenn sich der obere Träger nicht entriegeln lässt. Heben Sie die Bodenmitte höher und versuchen Sie es noch einmal.

Para destravar cada uma das barras, levante e abaixe a parte central da barra apertando o mecanismo de trava.

 **OBSERVAÇÃO:** caso a barra superior não destrave, NÃO a force para soltar. Levante a parte central da base um pouco mais e volte a tentar.

Чтобы снять фиксацию каждой перекладины, поднимите и опустите центр перекладины, одновременно сжимая фиксирующий механизм.

 **NOTA:** ПРИМЕЧАНИЕ. Если верхняя перекладина не снимается с фиксации, НЕ применяйте силу. Поднимите центр пола повыше и попытайтесь еще раз.

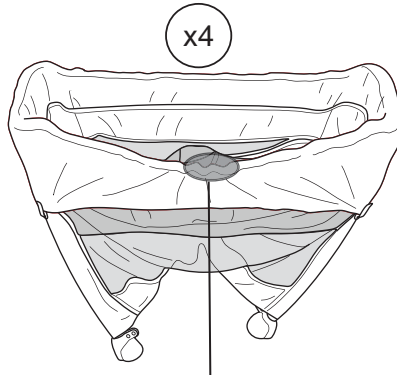

Press • Presione • Appuyer
Drücken • Pressione •
Нажмите

4

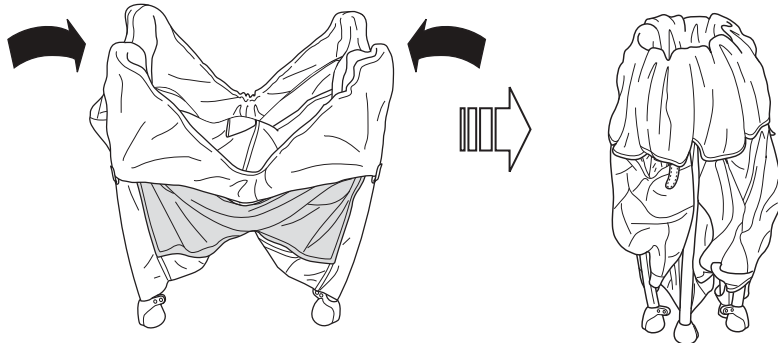

5

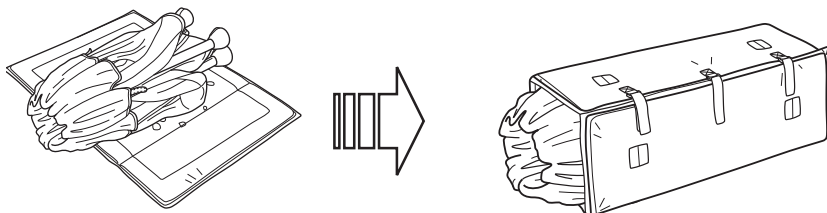

Removing the Bassinet • Retirar el moisés
Retrait du lit d'appoint • Herausnehmen des Babykorbs •
Retirada do cercado-berço • Снятие детской колыбельки

1 Unzip the zipper around all four sides of the bassinet until the halves of the zipper are separated.

Abra el cierre que recorre los cuatro lados del moisés hasta separar las mitades del cierre.

Ouvrir la fermeture à glissière autour des quatre côtés du lit d'appoint jusqu'à ce que les moitiés de la fermeture à glissière soient ouvertes.

Öffnen Sie die Naht entlang aller vier Seiten des Reißverschlusses, bis der Reißverschluss vollständig geöffnet ist.

Abra o zíper em todos os quatro lados do cercado-berço até que ele esteja completamente separado.

Полностью расстегните застежку-молнию по всем четырем сторонам детской колыбельки.

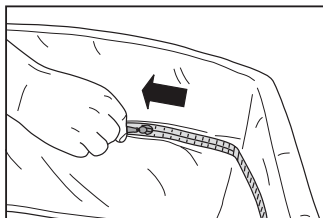

2

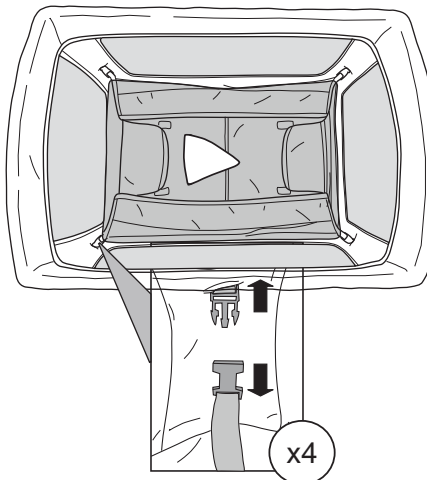

Installing the Bassinet • Instalar el moisés
Installation du lit d'appoint • Einsetzen des Babykorbs
• Instalação do cercado-berço • Установка детской
колыбельки

1

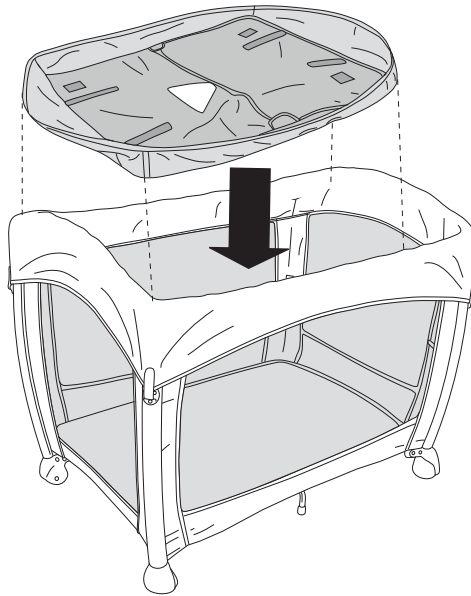

2

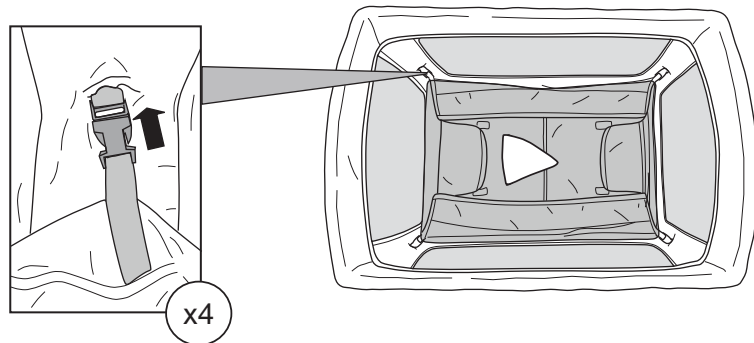

3

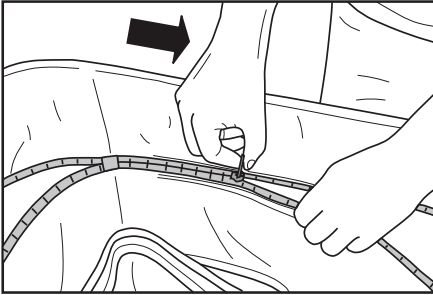

4

Lay the mattress on the bassinet with its soft side facing up. Press each corner of the mattress to engage the hook-and-loop patch underneath and secure the mattress in place.

Apoye el colchón sobre el moisés con el lado blando hacia arriba. Presione cada esquina del colchón para enganchar los parches de sujeción que se encuentran debajo y para sujetar el colchón en su lugar.

Déposer le matelas sur le lit d'appoint, côté doux tourné vers le haut. Appuyer sur chaque coin du matelas pour enclencher la bande auto-agrippante dessous et bien fixer le matelas en place.

Legen Sie die Matratze mit der weichen Seite nach oben in den Babykorb. Drücken Sie auf jede Matratzenecke, um die darunter liegenden Klettverschlüsse zu schließen und die Matratze in ihrer Position zu sichern.

Coloque o colchão no cercado-berço com a parte macia virada para cima. Aperte cada canto do colchão para acionar a trava de engate sob o mesmo, prendendo o colchão na sua posição.

Положите матрас на детскую колыбельку мягкой стороной вверх. Нажмите на каждый угол матраса, чтобы надежно закрепить его на липучке, расположенной под ним.

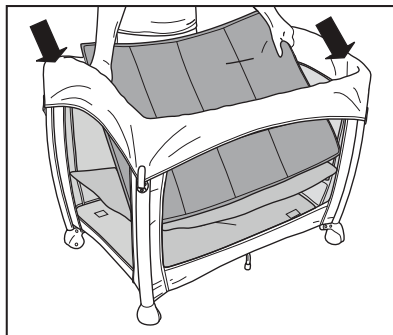

Care and Cleaning • Cuidado y limpieza Entretien et nettoyage • Manutenzione e pulizia • Cuidados e limpeza • Уход и очистка

EN **Playard and Bassinet** – Remove from frame. Fasten all hook-and-loop tabs. Machine wash in cold water, gentle cycle. Air dry flat. No bleach. Spot clean with a soft, clean cloth and mild soap.

Mattress – Remove structural boards. Machine wash in cold water, gentle cycle. Air dry flat. No bleach. Spot clean with a soft, clean cloth and mild soap.

Changing Table and Accessory Tray – Wipe clean with damp cloth and mild soap. Air dry.

Changing Table Cover – Remove from frame. Machine wash in cold water, gentle cycle. Air dry flat. No bleach. Spot clean with a soft, clean cloth and mild soap.

Carrying bag – Machine wash in cold water on delicate cycle. Air dry. No bleach. Spot clean with a soft, clean cloth and mild soap.

Washable Fabrics – Remove Washable Fabrics. Refer to the removal instructions. Machine wash in cold water on delicate cycle. Air dry. No bleach

Dream Centre – Remove from frame. Fasten all hook-and-loop tabs. Machine wash in cold water, gentle cycle. Air dry flat. No bleach. Spot clean with a soft, clean cloth and mild soap.



NOTE: To reinstall the mattress cover and washable fabrics, reverse the steps in the Removing the Mattress Cover and Washable Fabrics sections.

ES

Corral y moisés: Retire del armazón. Ajuste todas las pestañas de sujeción. Lave en lavadora con agua fría, ciclo suave. Deje secar al aire sobre una superficie plana. No use blanqueador. Limpie las manchas con un paño suave y limpio, y con jabón suave.

Colchón: Retire las placas estructurales. Lave a máquina con agua fría y con ciclo para tejidos delicados. Deje secar al aire libre. No utilice limpiadores con lejía. Limpie las manchas con un paño suave y limpio y jabón para tejidos delicados.

Cambiador y bandeja accesoria: Limpie con un paño húmedo con jabón para tejidos delicados. Dejar secar al aire libre.

Cobertor del cambiador: Retire del armazón. Lave a máquina con agua fría y con ciclo para tejidos delicados. Deje secar al aire libre. No utilice limpiadores con lejía. Limpie las manchas con un paño suave y limpio y jabón para tejidos delicados.

Bolsa de transporte: Lave a máquina con un ciclo para tejidos delicados y agua fría. Dejar secar al aire libre. No utilice limpiadores con lejía. Limpie las manchas con un paño suave y limpio y jabón para tejidos delicados.

Telas lavables: Retire las telas lavables. Consulte las instrucciones para retirar las telas. Lave a máquina con ciclo para tejidos delicados y agua fría. Dejar secar al aire libre. No utilice limpiadores con lejía.

Dream Centre: Retire las placas estructurales. Lave a máquina con agua fría y con ciclo para tejidos delicados. Deje secar al aire libre. No utilice limpiadores con lejía. Limpie las manchas con un paño suave y limpio y jabón para tejidos delicados.



NOTA: Para volver a colocar el cobertor del colchón y las telas lavables, realice a la inversa los pasos mencionados en las secciones Cómo retirar el cobertor del colchón y las telas lavables.

FR

Parc à jeu et lit d'appoint – Les retirer du cadre. Attacher toutes les attaches auto-agrippantes. Lavage en machine à l'eau froide, cycle délicat. Laisser sécher à l'air libre, à plat. Javel interdite. Nettoyez les taches à l'aide d'un chiffon doux, propre et d'un détergent ordinaire.

Matelas – Démontage des panneaux structuraux. Laver en machine à l'eau froide, en sélectionnant un cycle pour textiles délicats. Faire sécher à l'air libre. Ne pas utiliser d'eau de javel. Nettoyer au moyen d'un chiffon propre et de savon doux.

Remplacement de la table et du porte-accessoire – Nettoyer à l'aide d'un chiffon humide et de savon doux. Faire sécher à l'air libre.

Remplacement de la housse de la table – Retrait du support. Laver en machine à l'eau froide, en sélectionnant un cycle pour textiles délicats. Faire sécher à l'air libre. Ne pas utiliser d'eau de javel. Nettoyer au moyen d'un chiffon propre et de savon doux.

Sac de transport – Laver en machine à l'eau froide, en sélectionnant un cycle pour textiles délicats. Faire sécher à l'air libre. Ne pas utiliser d'eau de javel. Nettoyer au moyen d'un chiffon propre et de savon doux.

Textiles lavables – Retrait de tous les textiles lavables. Voir les instructions relatives au retrait des textiles. Laver en machine à l'eau froide, en sélectionnant un cycle pour textiles délicats. Faire sécher à l'air libre. Ne pas utiliser d'eau de javel.

Dream Centre – Démontage des panneaux structuraux. Laver en machine à l'eau froide, en sélectionnant un cycle pour textiles délicats. Faire sécher à l'air libre. Ne pas utiliser d'eau de javel. Nettoyer au moyen d'un chiffon propre et de savon doux.



REMARQUE : pour remettre le protège-matelas ainsi que les textiles lavables, renverser le processus décrit dans les sections concernant le retrait du protège-matelas et des textiles lavables.

DE

Laufstall und Bassinette – Vom Rahmen abnehmen. Alle Klettverschlüsse schließen. Im Schongang mit kaltem Wasser in der Waschmaschine waschen. Zum Trocknen flach hinlegen. Kein Bleichmittel verwenden. Punktuelle Reinigung mit einem weichen, sauberen Tuch und milder Seife.

Matratze – Stützwände abnehmen. Im Schongang mit kaltem Wasser in der Waschmaschine waschen. Zum Trocknen flach hinlegen. Kein Bleichmittel verwenden. Punktuelle Reinigung mit einem weichen, sauberen Tuch und milder Seife.

Laufstall und Zubehörfach – Mit feuchtem Tuch und milder Seife abwischen. An der Luft trocknen lassen.

Wickeltischbezug – vom Rahmen abnehmen. Im Schongang mit kaltem Wasser in der Waschmaschine waschen. Zum Trocknen flach hinlegen. Kein Bleichmittel verwenden. Punktuelle Reinigung mit einem weichen, sauberen Tuch und milder Seife.

Tragebeutel – In der Feinwäsche mit kaltem Wasser in der Waschmaschine waschen. An der Luft trocknen lassen. Kein Bleichmittel verwenden. Punktuelle Reinigung mit einem weichen, sauberen Tuch und milder Seife.

Waschbare Textilien – Waschbare Stoffe abnehmen. Siehe Anleitung zum Abnehmen. In der Feinwäsche mit kaltem Wasser in der Waschmaschine waschen. An der Luft trocknen lassen. Kein Bleichmittel verwenden.

Dream Centre – Vom Rahmen abnehmen. Alle Klettverschlüsse schließen. Im Schongang mit kaltem Wasser in der Waschmaschine waschen. Zum Trocknen flach hinlegen. Kein Bleichmittel verwenden. Punktuelle Reinigung mit einem weichen, sauberen Tuch und milder Seife.



HINWEIS: Um den Matratzenbezug und die waschbaren Stoffe wieder anzubringen, verfolgen Sie die Schritte im Abschnitt zum Abnehmen des Matratzenbezugs und der waschbaren Stoffe zurück.

PT

Chiqueirinho e Moisés - Remova da armação. Prenda todas as linguetas de engate. Lave na máquina com água fria no ciclo delicado. Seque ao ar livre. Não use alvejantes. Limpe manchas com um pano macio e limpo, umedecido com sabão neutro.

Colchão - Remova as placas estruturais. Lave na máquina com água fria no ciclo delicado. Seque ao ar livre. Não use alvejantes. Limpe manchas com um pano macio e limpo, umedecido com sabão neutro.

Chiqueirinho e bandeja para acessórios – limpe com um pano úmido e sabão neutro. Seque ao ar livre.

Capa do trocador - Remova da armação. Lave na máquina com água fria no ciclo delicado. Seque ao ar livre. Não use alvejantes. Limpe manchas com um pano macio e limpo, umedecido com sabão neutro.

Bolsa de transporte - Lave à máquina com água fria, no ciclo para tecidos delicados. Seque ao ar livre. Não use alvejantes. Limpe manchas com um pano macio e limpo, umedecido com sabão neutro.

Tecidos laváveis - Remova os tecidos laváveis. Consulte as instruções de remoção. Lave na máquina com água fria, no ciclo para tecidos delicados. Seque ao ar livre. Não use alvejantes.

Dream Centre - Remova da armação. Prenda todas as linguetas de engate. Lave na máquina com água fria no ciclo delicado. Seque ao ar livre estendido. Não use alvejantes. Limpe manchas com um pano macio e limpo, umedecido com sabão neutro.



OBS.: para reinstalar a capa do colchão e os tecidos laváveis, inverta os passos nas seções Remoção da capa do colchão e Tecidos laváveis.

RU

Игровой манеж и детская колыбелька — снимите с рамы. Закрепите все застёжки-«липучки». Машинная стирка в холодной воде при щадящем режиме стирки. Сушить на воздухе в горизонтальном положении. Не отбеливать. Чистка пятен мягкой чистой тряпкой с мягким мыльным раствором.

Матрас — снимите несущие панели. Машинная стирка в холодной воде при щадящем режиме стирки. Сушить на воздухе в горизонтальном положении. Не отбеливать. Чистка пятен мягкой чистой тряпкой с мягким мыльным раствором.

Пеленальный столик и лоток для принадлежностей — протереть влажной тканью с мягким мыльным раствором. Сушить на воздухе.

Чехол для пеленального столика — снимите с рамы. Машинная стирка в холодной воде при щадящем режиме стирки. Сушить на воздухе в горизонтальном положении. Не отбеливать. Чистка пятен мягкой чистой тряпкой с мягким мыльным раствором.

Сумка для переноски — машинная стирка в холодной воде при щадящем режиме стирки. Сушить на воздухе. Не отбеливать. Очистка пятен мягкой чистой тряпкой с мягким мыльным раствором.

Ткань, пригодная для стирки — снимите ткань, пригодную для стирки. Обратитесь к инструкциям по снятию ткани. Машинная стирка в холодной воде при щадящем режиме стирки. Сушить на воздухе. Не отбеливать.

Dream Centre — снимите с рамы. Закрепите все застёжки-«липучки». Машинная стирка в холодной воде при щадящем режиме стирки. Сушить на воздухе в горизонтальном положении. Не отбеливать. Чистка пятен мягкой чистой тряпкой с мягким мыльным раствором.



ПРИМЕЧАНИЕ: Чтобы вновь надеть чехол для матраса и ткань, пригодную для стирки, произведите действия, описанные в разделе «Снятие чехла для матраса и ткани, пригодной для стирки», в обратном порядке.

Removing the Dream Centre Washable Fabrics
Cómo retirar las telas lavables del Dream Centre
Retrait des tissus lavables du Dream Centre
Abnehmen der waschbaren Stoffe des Dream Centre
Remoção dos tecidos laváveis do Dream Centre
Снятие ткани, пригодной для стирки, с Dream Centre

1 Remove the top cover strap to expose the plastic receiver. Push the button on the playard receiver to disengage the dream centre support tubes.

Retire la tira de la cubierta superior para dejar expuesto el receptor de plástico. Presione el botón del receptor del corral para liberar los tubos de soporte del Dream Centre.

Retirer la sangle de la housse pour mettre à nu le réceptacle en plastique. Pousser le bouton sur le réceptacle du parc pour désenclencher les tubes de support du Dream Centre.

Entfernen Sie den Riemen der oberen Abdeckung, so dass das Plastik-Gegenstück frei ist. Drücken Sie den Knopf am Gegenstück des Laufstalls, um die Stützrohre des Dream Centre zu lösen.

Remova a tira da capa superior para expor o encaixe de plástico. Pressione o botão do encaixe do chiqueirinho para soltar os tubos de suporte do Dream Centre

Снимите верхний ремешок чехла, чтобы получить доступ к приемному устройству. Нажмите на кнопку на приемном устройстве игрового манежа, чтобы расцепить трубки для поддержки Dream Centre.

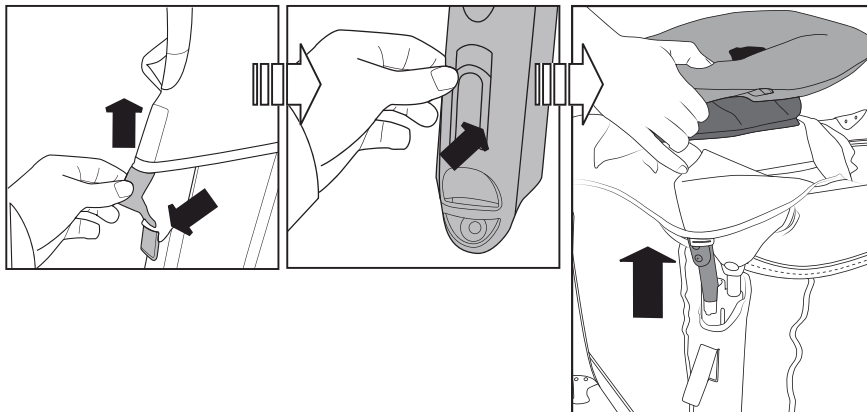

2

Use a tool such as screw driver to push the spring pin. Then remove the support tubes from the Dream Centre frame.

Use una herramienta, como un destornillador, para empujar la clavija del resorte. Posteriormente retire los tubos de soporte del armazón del Dream Centre. Desabroche la tira de cada lado y quite la tela del Dream Centre del armazón.

Se servir d'un outil, comme un tournevis, pour pousser la goupille à ressort. Puis retirer les tubes de support du cadre du Dream Centre. Détacher la sangle de chaque côté et retirer la housse en tissus du Dream Centre.

Verwenden Sie zum Beispiel einen Schraubenzieher, um den Federstift zu drücken. Nehmen Sie dann die Stützrohre vom Rahmen des Dream Centre ab.

Use uma ferramenta como uma chave de fenda para empurrar o pino de mola. Em seguida, remova os tubos de suporte da armação do Dream Centre.

Используйте инструмент, например отвертку, чтобы нажать на пружинный фиксатор. После этого снимите трубы для поддержки Dream Centre с рамы.

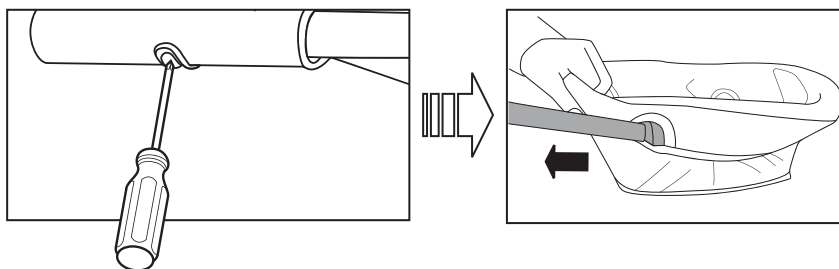

3

Remove the Dream Centre board from the back pocket.

Retire la placa del Dream Centre del bolsillo posterior.

Retirer le panneau du Dream Centre de la poche arrière.

Nehmen Sie die Wand des Dream Centre aus der hinteren Tasche.

Remova a placa do Dream Centre do bolso traseiro.

Выньте панель Dream Centre из заднего кармана.

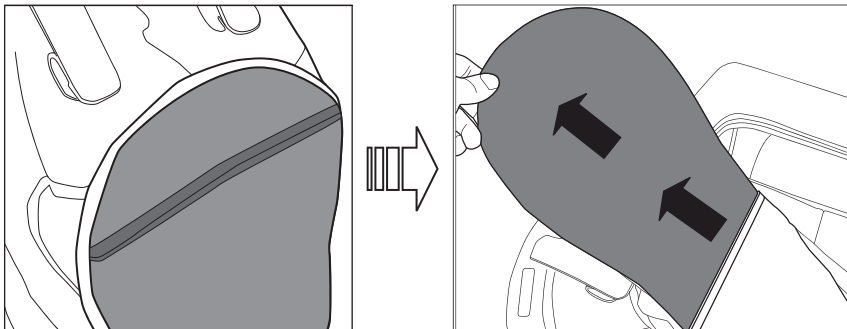

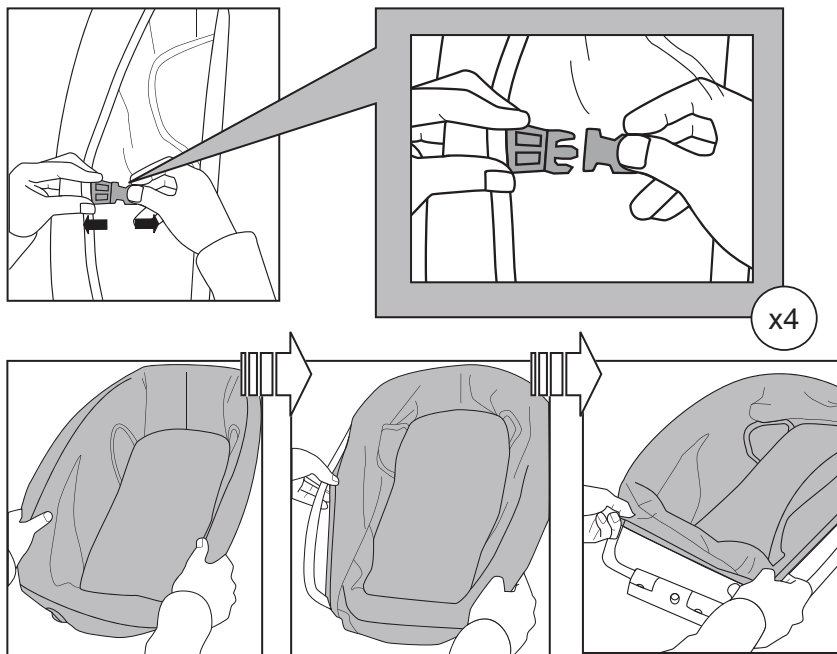

4





x4

 **NOTE:** To reinstall the dream centre, reverse the above steps. Ensure that the head side tubes and feet side tubes are installed in the correct locations.

 **NOTA:** Para reinstalar el Dream Centre, repita los pasos anteriores en el orden inverso. Asegúrese de que los tubos del lado de la cabeza y los tubos del lado de los pies estén instalados en los lugares correctos.

 **REMARQUE :** Pour réinstaller le Dream Centre, reproduire les étapes ci-dessus en sens inverse. S'assurer que les tubes côté pieds et côté tête sont bien installés à leur place.

 **HINWEIS:** Um das Dream Centre wieder zu installieren, die oben genannten Schritte in umgekehrter Reihenfolge ausführen. Stellen Sie sicher, dass die Rohre am Kopf- und Fußende an den richtigen Stellen installiert sind.

 **OBS.:** para reinstalar o Dream Centre, inverta os passos acima. Assegure-se de que os tubos da parte superior e da parte inferior estão instalados nos locais corretos.

 **ПРИМЕЧАНИЕ:** Чтобы вновь установить Dream Centre, произведите вышеописанные действия в обратном порядке. Убедитесь, что трубки со стороны головы и ног установлены в соответствующие положения.

Removing the Mattress Cover • Cómo retirar el cobertor del colchón • Retrait du protège-matelas • Abnehmen des Matratzenbezugs • Remoção da capa do colchão • Снятие чехла с матраса

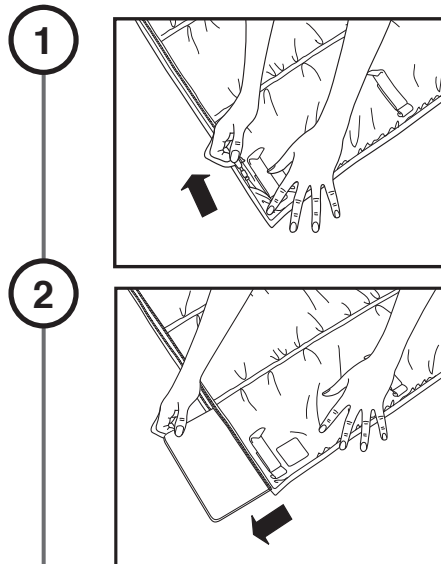

To reinstall mattress reverse the above steps

Para volver a instalar colchón invierta los pasos anteriores

Pour réinstaller matelas inverser les étapes ci-dessus

Um die Matratze wieder einzusetzen, die oben beschriebenen Schritte in umgekehrter Reihenfolge ausführen.

Para reinstalar o colchão inverta os passos acima

Чтобы вновь установить матрас, произведите вышеописанные действия в обратном порядке.



SUFFOCATION HAZARD: To prevent serious injury or death, do not use the mattress without the boards properly installed.



PELIGRO DE SOFOCACIÓN: Para evitar lesiones graves o la muerte: No utilice el colchón si las placas no están adecuadamente colocadas.



RISQUE D'ÉTOUFFEMENT : Pour prévenir les risques de blessure grave ou de mort : Ne pas utiliser le matelas si les panneaux ne sont pas correctement installés.



ERSTICKUNGSGEFAHR: Um ernsthafte Verletzungen oder Todesfälle zu vermeiden, verwenden Sie die Matratze nicht ohne ordnungsgemäß angebrachte Wände.



RISCO DE ASFIXIA: para evitar ferimento grave ou morte, não use o colchão sem as placas devidamente instaladas.



ОПАСНОСТЬ УДУШЕНИЯ: Во избежание серьезных травм или смерти используйте матрас только с панелями, установленными надлежащим образом.

**Removing the Washable Fabrics • Cómo retirar las telas lavables • Retrait des textiles lavables
Abnehmen der waschbaren Stoffe • Remoção dos tecidos laváveis • Снятие ткани, пригодной для стирки**

1

Undo all straps. Please repeat 4 times.

Desabroche las tiras de sujeción. S'il vous plaît répéter 4 fois.

Démonter les pattes auto-agrippantes. Por favor, repita 4 veces.

Lösen Sie alle Gurte. Bitte 4 Mal wiederholen.

Solte todas as tiras. Repita 4 vezes.

Расстегните все ремешки. Повторите это действие 4 раза.

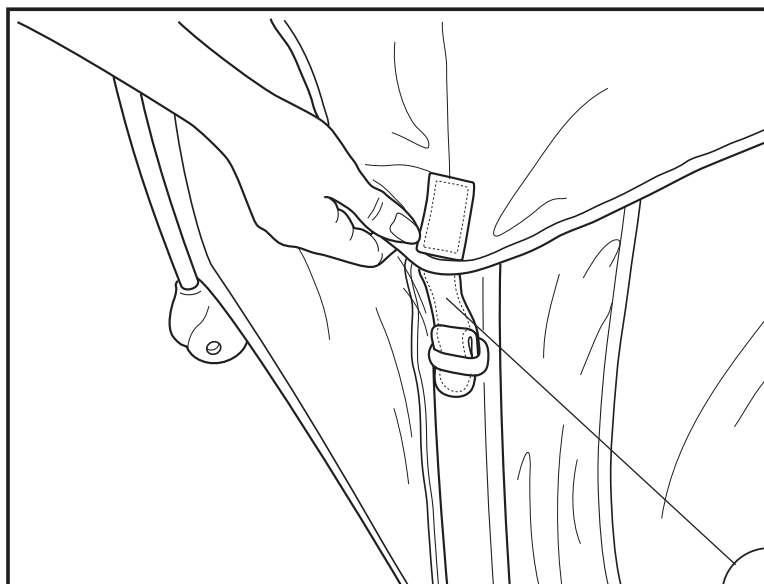

x4

2

Flip top rail cover over, exposing all 4 top rail edges, unzip washable zipper.

Voltee la funda de la baranda superior para dejar expuestos los 4 bordes de la baranda superior y abra el cierre lavable.

Retourner la protection du rail supérieur pour exposer les quatre coins du rail supérieur, et ouvrir la fermeture éclair de la protection lavable.

Drehen Sie die obere Abdeckung um, so dass alle vier Kanten der oberen Schiene frei sind, und öffnen Sie den waschbaren Reißverschluss.

Abra a capa da barra superior, expondo todas as 4 bordas da barra superior, abra o zíper lavável.

Отверните чехол верхней перекладины, открывая все 4 верхние перекладины, и расстегните застежку-молнию ткани, пригодной для стирки.

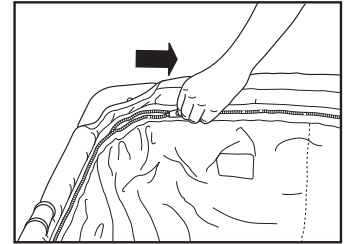

3

Locate the cross bar at the base of the playard assembly. Undo the hook-and-loop straps on each side of the cross bar.

Ubique la barra transversal en la base del moisés. Desabroche las tiras de sujeción ubicadas en cada uno de los lados de la barra transversal.

Localiser la barre de traverse à la base de l'assemblage du playard. Démonter les pattes auto-agrippantes localisées de chaque côté de la barre de traverse.

Machen Sie die Querstange unter dem Laufstall ausfindig. Öffnen Sie die Klettverschlüsse an jeder Seite der Querstange.

Localize a barra cruzada na base do berço. Desfaça as tiras de engate em ambos os lados da barra cruzada.

Найдите поперечную перекладину в основании игрового манежа в сборе. Расстегните застежки-«липучки», расположенные с обеих сторон перекладины.

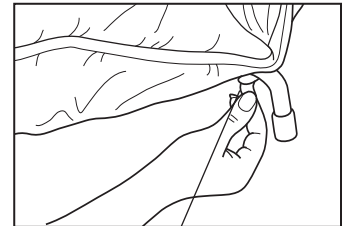

Hook-and-loop strap
Tira de sujeción ubicadas
Crochets des pattes auto-agrippantes
Klettverschlussgurt
Tira de engate
Hook-and-loop strap

4

Undo the hook-and-loop straps at the bottom of each of the four legs of the playard.

Desabroche las tiras de sujeción ubicadas en la parte inferior de cada una de las cuatro patas del corral.

Démonter les pattes auto-agrippantes localisées à l'extrémité inférieure des quatre pieds du playard.

Öffnen Sie die Klettverschlussgurte unten an den vier Laufstallbeinen.

Desfaça as tiras de engate no fundo de cada uma das quatro pernas do berço.

Расстегните застежки-«липучки», расположенные в нижней части каждой из четырех ножек манежа.

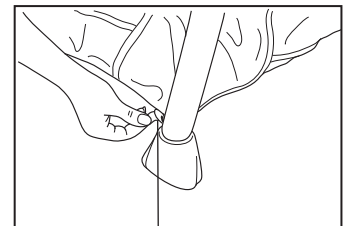

Hook-and-loop strap
Tira de sujeción ubicadas
Crochets des pattes auto-agrippantes
Klettverschlussgurt
Tira de engate
Hook-and-loop strap

5

Locate the red spring-loaded button at the top inside of each of the four legs of the playard. Press down on the button to disconnect the inner leg from the outer leg.

Ubique el botón rojo de resorte ubicado en la parte superior interna de cada una de las cuatro patas del corral. Presione el botón para desrizar la pata interna de la pata externa.

Localiser le bouton à ressort rouge localisé à l'extrémité supérieure et à l'intérieur des quatre pieds du playard. Appuyer sur le bouton pour séparer le pied intérieur du pied extérieur.

Machen Sie den roten federgelagerten Knopf oben an der Innenseite eines jeden der vier Laufstallbeine ausfindig. Drücken Sie den Knopf, um das innere Bein vom äußeren Bein zu trennen.

Localize o botão vermelho de tensão mola na parte superior interna de cada uma das quatro pernas do berço. Pressione o botão para desconectar a perna interna da perna externa.

Найдите красную подпружиненную кнопку с верхней внутренней стороны каждой из четырех ножек манежа. Нажмите кнопку, чтобы отсоединить внутреннюю ножку от внешней ножки.

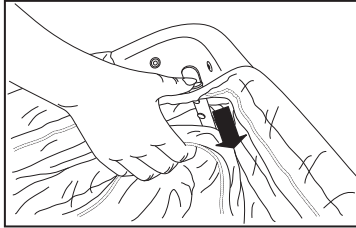

6

Slide the insert over the top of each of the four legs of the playard and remove the insert from the playard assembly.

Deslice el inserto por la parte superior de cada una de las cuatro patas del corral y retírelo.

Faire passer le textile sur la partie supérieure de chaque pied du playard et retirer de l'assemblage du playard.

Ziehen Sie den Einsatz nach oben über die vier Laufstallbeine und entfernen Sie den Einsatz aus dem Laufstall.

Deslize o encarte pelo topo de cada uma das quatro pernas do berço e remova-o do berço.

Передвиньте вкладыш над каждой из четырех ножек манежа и вытащите вкладыш из манежа в сборе.

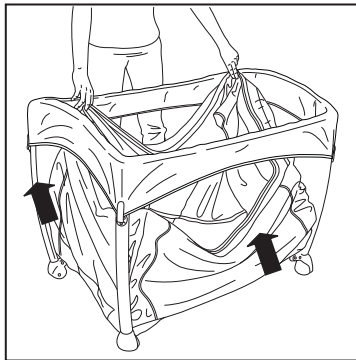

To reinstall washable fabrics reverse the above steps

Para volver a instalar las telas lavables invierta los pasos anteriores

Pour réinstaller textiles lavables inverser les étapes ci-dessus

Befolgen Sie zum erneuten Einsetzen der waschbaren Stoffe die oben genannten Schritte in umgekehrter Reihenfolge

Para reinstalar as partes laváveis, refaça os passos acima em sentido inverso

Чтобы установить на место моющиеся ткани, выполните указанные выше действия в обратном порядке

FCC Statement / CAN ICES-3 (B) / NMB-3(B)

EN This device complies with Part 15 of the FCC rules. Operation is subject to the following two conditions:

- 1 this device may not cause harmful interference, and
- 2 this device must accept any interference received, including interference that may cause undesired operation.



WARNING: Changes or modifications to this unit not expressly approved by the party responsible for compliance could void the user's authority to operate the equipment.



NOTE: This equipment has been tested and found to comply with the limits for a Class B digital device, pursuant to Part 15 of the FCC Rules. These limits are designed to provide reasonable protection against harmful interference in a residential installation. This equipment generates, uses and can radiate radio frequency energy and, if not installed and used in accordance with the instructions, may cause harmful interference to radio communications.

However, there is no guarantee that interference will not occur in a particular installation. If this equipment does cause harmful interference to radio or television reception, which can be determined by turning the equipment off and on, the user is encouraged to try to correct the interference by one or more of the following measures:

- Reorient or relocate the receiving antenna.
- Increase the separation between the equipment and receiver.
- Connect the equipment into an outlet on a circuit different from that to which the receiver is connected.
- Consult the dealer or an experienced radio/TV technician for help.

Déclaration FCC / CAN ICES-3 (B) / NMB-3(B)

FR Cet appareil est conforme à l'article 15 de la réglementation FCC. Son utilisation est sujette aux deux conditions suivantes :

- 1 ce dispositif ne peut causer d'interférences nuisibles, et
- 2 ce dispositif doit accepter toute interférence reçue, y compris les interférences pouvant causer un fonctionnement indésirable.



MISE EN GARDE : Toute modification apportée à cet appareil n'ayant pas été explicitement approuvée par la partie responsable de la conformité est susceptible de faire perdre à l'utilisateur le droit d'utiliser le matériel.



REMARQUE : Ce matériel a été testé et déclaré conforme aux exigences requises des appareils numériques de classe B en vertu de l'article 15 de la réglementation FCC. Ces exigences visent à assurer une protection raisonnable contre les interférences nuisibles dans une installation résidentielle. Ce matériel génère, utilise et peut émettre de l'énergie radioélectrique, et s'il n'est pas installé et utilisé conformément aux instructions, il est susceptible de perturber les communications radio.

Nous ne pouvons toutefois garantir qu'il ne produira aucune interférence sur une installation donnée. Si vous constatez que le matériel perturbe effectivement la réception de la radio ou de la télévision, ce que vous pouvez vérifier en l'éteignant puis en le rallumant, nous vous suggérons d'essayer une ou plusieurs des mesures suivantes :

- Réorienter ou déplacer l'antenne de réception.
- Éloigner le matériel et le récepteur.
- Raccorder le matériel à une prise qui ne fait pas partie du circuit auquel le récepteur est connecté.
- S'adresser au fournisseur ou à un technicien expert en radio et télévision pour obtenir de l'aide.

MANUFACTURED FOR • FABRIQUÉ POUR **Kids II**™ • ©2014 KIDS II, INC. • www.kidsii.com/customerservice

KIDS II, INC., ATLANTA, GA USA 30305 • 1-800-230-8190

KIDS II CANADA CO. TORONTO, ONTARIO CANADA M2J 5C2 • 1-800-230-8190

KIDS II AUSTRALIA PTY LIMITED CASTLE HILL, NSW AUSTRALIA 2154 • (02) 9894-1855

KIDS II JAPAN K.K. SHINJUKU-KU, TOKYO, JAPAN, 163-0529 • (03) 5322-6081

KIDS II US MÉXICO S.A. DE C.V. AVE. VASCO DE QUIROGA NO. 3900 – 905A COL. LOMAS DE SANTA FE • CUAJIMALPA DE MORELOS, MÉXICO D.F. • C.P. 05300 • (55) 5292-8488

KIDS II UK LTD. 725 CAPABILITY GREEN, LUTON, BEDFORDSHIRE, UK, LU1 3LU • +44 01582 816 080

EN • ES • FR • DE • PT • RU © 2014 Kids II, Inc. • 60286_6NA_JS081613rev1 • Printed in China • Imprimé en Chine