



Bounce N' Spring Door Jumper™

IMPORTANT! KEEP FOR FUTURE REFERENCE.

**¡IMPORTANTE! CONSÉRVELAS PARA
REFERENCIA FUTURA.**

**IMPORTANT! À CONSERVER POUR
CONSULTATION FUTURE.**

**WICHTIG! FÜR SPÄTERES NACHSCHLAGEN
AUFBEWAHREN.**

**IMPORTANTE! GARDE PARA REFERÊNCIA
FUTURA.**

**ВАЖНО! СОХРАНИТЕ ИНСТРУКЦИИ ДЛЯ
ДАЛЬНЕЙШЕГО ИСПОЛЬЗОВАНИЯ.**

IMPORTANT SAFETY INSTRUCTIONS

WARNING

TO PREVENT SERIOUS INJURY OR DEATH:

- Use the door jumper only if the child meets ALL of the following conditions:
 - Can sit up by himself or herself (approximately six months of age)
 - Weighs less than 26 lbs (12 kg).
- Only use the product on a recommended interior door frame.
- Ensure that the product is properly secured in the center of the door frame before each use.
- Only use for a wall thickness between 4 - 5" (10.2 - 12.7 cm) and with a trim thickness of at least .5" (13 mm).
- Do not secure to the door trim.
- Never leave child unattended. Always keep child in view while in the door jumper.
- Ensure that the child is correctly and safely positioned in the door jumper.
- Allow child to use the door jumper only for short periods of time (20-minute intervals).
- Do not use the product as a swing.
- Ensure that door cannot close on the door jumper.
- It can be dangerous to allow other children to play near the door jumper.
- Do not add additional strings or straps to product.
- Strings can cause strangulation! DO NOT place items with a string around child's neck such as hood strings or pacifier cords. DO NOT suspend strings over product or attach strings to toys.

CAUTION!

This product contains small parts. Adult assembly required.

IMPORTANT

- Please read all instructions before assembly and use of the door jumper.
- Care should be taken in unpacking and assembly.
- Examine product frequently for damaged, missing, or loose parts.
- Do not use product if damaged or broken.
- Contact Kids II for replacement parts and instructions if needed. Never substitute parts.

INSTRUCCIONES IMPORTANTES SOBRE SEGURIDAD

ADVERTENCIA

PARA EVITAR LESIONES GRAVES O LA MUERTE:

- Use el saltador para puerta sólo si el bebé cumple con TODAS las siguientes condiciones:
 - Se puede sentar por sus propios medios (aproximadamente a los seis meses de edad)
 - Pesa menos de 26 lb (12 kg).
- Sólo utilice el producto en un marco de puerta de interior recomendado.
- El producto debe estar asegurado apropiadamente en el centro del marco de la puerta antes de cada uso.
- Sólo debe utilizarse con una pared de entre 4 - 5" (10,2 - 12,7 cm) de grosor y con un borde de al menos 0,5" (13 mm) de grosor.
- No lo asegure al borde de la puerta.
- Nunca deje al bebé desatendido. Siempre tenga al niño a la vista mientras esté en el saltador para puerta.
- Asegúrese de que el niño esté colocado de forma correcta y segura en el saltador para puerta.
- Permita al niño usar el saltador para puerta sólo durante períodos breves (intervalos de 20 minutos).

- No utilice el producto como una mecedora.
- Asegúrese de que la puerta no se pueda cerrar sobre el saltador para puerta.
- Puede ser peligroso dejar que otros niños jueguen cerca del saltador para puerta.
- No agregue cuerdas ni correas adicionales al producto.
- ¡Las cuerdas pueden provocar estrangulamiento! NO coloque artículos con cuerdas alrededor del cuello del niño, como cuerdas de capuchas o de chupetes. NO suspenda cordones sobre el producto ni los ate a los juguetes.

ATENCIÓN

Este producto contiene piezas pequeñas. Requiere que un adulto lo arme.

IMPORTANTE

- Por favor lea todas las instrucciones antes de armar y usar el saltador para puerta.
- Examine el producto con frecuencia en busca de partes dañadas, extraviadas o sueltas.
- No use el producto si está dañado o roto.
- De ser necesario, contacte a Kids II para obtener piezas de repuesto e instrucciones. Nunca sustituya las piezas.

IMPORTANTES CONSIGNES DE SÉCURITÉ

AVERTISSEMENT

AFIN D'ÉVITER TOUT RISQUE D'ACCIDENT GRAVE, VOIRE DE DÉCÈS :

- Utiliser le youpala uniquement si l'enfant remplit TOUTES les conditions suivantes :
 - Il peut s'asseoir seul (à environ six mois)
 - Il pèse moins de 12 kg.
- Utiliser le produit uniquement sur un cadre intérieur de porte recommandé.
- S'assurer que le produit est correctement fixé au centre du cadre de la porte avant chaque utilisation.
- Utiliser uniquement si l'épaisseur du mur est comprise entre 10,2 - 12,7 cm, et si l'épaisseur du linteau est d'au moins 13 mm.
- Ne pas attacher au linteau de la porte.
- Ne jamais laisser votre enfant sans surveillance. Ne jamais quitter l'enfant des yeux lorsqu'il est dans le youpala.
- S'assurer que l'enfant est placé correctement et de manière sûre dans le youpala.
- Ne laisser l'enfant utiliser le youpala que pendant des périodes de courte durée (20 minutes).
- Ne pas utiliser le produit comme une balançoire.
- S'assurer que la porte ne peut pas se fermer sur le youpala.
- Il peut s'avérer dangereux de laisser d'autres enfants jouer à proximité du youpala.
- Ne pas ajouter de cordes et de courroies supplémentaires à ce produit.
- Les cordes peuvent être la cause d'un étranglement ! NE PAS placer d'articles munis d'un cordon, tels qu'un cordon de capuche ou une attache-sucette, autour du cou de l'enfant. NE PAS suspendre de cordes au-dessus du produit ou attacher de ficelles aux jouets.

ATTENTION

Ce produit contient des pièces de petites dimensions. Doit être assemblé par un adulte.

IMPORTANT

- Veuillez lire les instructions dans leur intégralité avant montage et utilisation du youpala.
- Prendre toutes les précautions requises lors du déballage et de l'assemblage.
- Examiner régulièrement le produit afin de vous assurer qu'aucune de ses pièces n'est endommagée, manquante ou mal fixée.
- Ne pas utiliser le produit s'il est endommagé ou cassé.
- Veuillez contacter Kids II pour obtenir des pièces de rechange et des instructions, si nécessaire. Ne jamais substituer de pièces..

WICHTIGE SICHERHEITSHINWEISE

WARNUNG

ZUR VERMEIDUNG SCHWERER ODER TÖDLICHER VERLETZUNGEN:

- Benutzen Sie den Türhopper nur dann, wenn das Kind ALLE nachstehenden Bedingungen erfüllt:
 - Es kann selbständig aufrecht sitzen (ca. 6 Monate alt)
 - Es wiegt weniger als 12 kg
- Verwenden Sie das Produkt nur an einem empfohlenen Innentürrahmen.
- Stellen Sie sicher, dass das Produkt vor jeder Benutzung ordnungsgemäß in der Mitte des Türrahmens befestigt ist.
- Nur für Wandstärken zwischen 10,2 - 12,7 cm (4 - 5 Zoll) und mit einer Stärke der Türverkleidung von mindestens 13 mm (ein halber Zoll) verwenden.
- Nicht an der Türverkleidung befestigen.
- Lassen Sie das Kind niemals unbeaufsichtigt. Behalten Sie das Kind immer im Auge, während es im Türhopper ist.
- Stellen Sie sicher, dass das Kind im Türhopper korrekt und sicher positioniert ist.
- Gestatten Sie dem Kind die Benutzung des Türhoppers nur für kurze Zeiträume (20-Minuten-Intervalle).
- Benutzen Sie das Produkt nicht als Schaukel.
- Sorgen Sie dafür, dass sich die Tür nicht in Richtung Türhopper schließen kann.
- Es kann gefährlich sein, anderen Kindern das Spielen in der Nähe des Türhoppers zu erlauben.
- Bringen Sie keine zusätzlichen Schnüre oder Bänder am Produkt an.
- Schnüre können zu Strangulation führen! Legen Sie KEINE Gegenstände mit einer Schnur, wie z. B. Mützen mit Schnur oder Schnuller mit Band, um den Hals des Kindes. Hängen Sie KEINE Schnüre über das Produkt und befestigen Sie keine Schnüre an Spielzeugen.

VORSICHT

Dieses Produkt enthält kleine Teile. Der Zusammenbau muss von einem Erwachsenen vorgenommen werden.

WICHTIG

- Bitte lesen Sie vor Zusammenbau und Benutzung alle Anleitungen für den Türhopper sorgfältig durch.
- Beim Auspacken und beim Zusammenbau muss sorgfältig vorgegangen werden.
- Überprüfen Sie das Produkt regelmäßig auf beschädigte, fehlende oder lockere Teile.
- Das Produkt nicht benutzen, wenn es beschädigt ist oder Teile kaputt sind.
- Bitte wenden Sie sich an Kids II, wenn Ersatzteile oder Anleitungen benötigt werden. Ersetzen Sie niemals Originalteile durch andere Teile.

INSTRUÇÕES IMPORTANTES DE SEGURANÇA

AVISO

PARA PREVENIR FERIMENTOS GRAVES OU MORTE:

- Use o saltador de porta apenas se a criança satisfizer **AMBAS** as seguintes condições:
 - puder sentar sozinha (cerca de seis meses de idade); e
 - pesar menos de 12 kg.
- Use o produto somente num batente de porta interno recomendado.
- Certifique-se de que o produto esteja preso com firmeza no centro do batente da porta antes de cada uso.
- Uso somente numa parede com espessura entre 10,2 - 12,7 cm e com uma estrutura com espessura mínima de 13 mm.
- Não prenda na estrutura da porta.

- Nunca deixe a criança desacompanhada. Sempre observe a criança enquanto ela estiver no saltador de porta.
- Certifique-se de que a criança esteja posicionada corretamente e de forma segura no saltador de porta.
- O saltador de porta deve ser utilizado apenas durante curtos períodos (intervalos de 20 minutos).
- Não use o produto como balanço.
- Certifique-se de que a porta não possa ser fechada no saltador de porta.
- Pode ser perigoso permitir que outras crianças brinquem próximo do saltador de porta.
- Não acrescente tiras ou cordas extras ao produto.
- Cordas podem causar estrangulamento! NÃO coloque itens com cordão em volta do pescoço da criança como capuz com cordões ou fitas para prender chupetas. NÃO coloque cordas suspensas sobre o produto nem prenda cordas nos brinquedos.

ADVERTÊNCIA

Este produto contém peças pequenas. A montagem deve ser feita por um adulto.

IMPORTANTE

- Leia todas as instruções antes da montagem e do uso do saltador de porta.
- Deve-se tomar cuidado ao desembalar e montar.
- Examine o produto regularmente à procura de peças danificadas, que estejam faltando ou frouxas.
- Não use o produto se ele estiver danificado ou quebrado.
- Se necessário, entre em contato com a Kids II para obter peças sobressalentes ou instruções. Nunca substitua peças.

ВАЖНЫЕ ИНСТРУКЦИИ ПО БЕЗОПАСНОСТИ

ВНИМАНИЕ ВНИМАНИЕ

В ЦЕЛЯХ ПРЕДОТВРАЩЕНИЯ СЕРЬЕЗНЫХ ТРАВМ ИЛИ СМЕРТИ:

- Используйте прыжки для дверного проема только в том случае, если ваш ребенок соответствует ВСЕМ следующим критериям:
 - Ваш ребенок может сидеть прямо без посторонней помощи (возраст примерно 6 месяцев)
 - Ваш ребенок весит менее 12 кг (26 фунтов).
- Используйте изделие только в рекомендуемой дверной раме.
- Перед каждым использованием убедитесь, что изделие закреплено надлежащим образом в центре дверной рамы.
- Используйте только для стен толщиной от 10,2 до 12,7 см (от 4 до 5 дюймов), с толщиной дверного косяка не менее 13 мм (0,5 дюйма).
- Не прикрепляйте к дверному косяку.
- Никогда не оставляйте ребенка без присмотра. Всегда следите за ребенком, когда он находится в прыгунках для дверного проема.
- Убедитесь, что ребенок правильно и надежно расположен в прыгунках для дверного проема.
- Ребенок должен использовать прыжки для дверного проема только в течение короткого времени (интервалы в 20 минут).
- Не используйте это изделие в качестве детских качелей.
- Убедитесь, что двери не могут закрыться, когда в их проеме находятся прыгунки.
- Не позволяйте другим детям играть рядом с прыгунками для дверного проема — это может быть опасно.
- Не прикрепляйте дополнительные веревки или ремешки к изделию.

Вербки могут стать причиной удушья! НИ В КОЕМ СЛУЧАЕ не закрепляйте вокруг шеи ребенка предметы с веревками, например капюшоны со шнурками или шнурки для

сосок-пустышек. НИ В КОЕМ СЛУЧАЕ не подвешивайте веревки к изделию и не крепите их к игрушкам.



ВНИМАНИЕ

Этот продукт содержит мелкие детали. Сборка должна осуществляться взрослым.

ВАЖНО!

- Прочитайте все инструкции ПЕРЕД сборкой и ИСПОЛЬЗОВАНИЕМ продукта.
- Проявляйте осторожность при распаковке и сборке.
- Регулярно проверяйте продукт на наличие поврежденных или незакрепленных деталей, а также на их отсутствие
- Не используйте продукт, если он поврежден или неисправен.
- По мере необходимости обращайтесь в Kids II для получения запасных деталей или за инструкциями. Никогда не пытайтесь заменить детали другими деталями.

Parts List and Drawing • Lista de partes y dibujo
Liste de pièces et dessin • Teileliste und Montagezeichnung •
Lista de peças e desenhos • Список деталей и чертеж

No. No. N°	Qty. Cant. Qté	Description	Descripción	Description
1	(4)	Screw, M4	Tornillo, M4	Vis, M4
2	(1)	Front/left frame half	Mitad del armazón frontal/izquierda	Demi-cadre avant/gauche
3	(1)	Back/right frame half	Mitad del armazón posterior/derecha	Demi-cadre arrière/droit
4	(1)	Fabric seat	Asiento de tela	Siège tissu
5	(1)	Clamp, Webbing, and Height Adjustment Assembly	Armado de la abrazadera, el entramado y ajuste de altura	Montage de la pince et du filet et réglage de la hauteur
6	(1)	C-Link	Eslabón en C	Lien-C
7	(2)	Leaf Teether	Mordedera en forma de hoja	Feuille à mordiller

Nr. N.° НОМ-ЕР	Anz. Qtd. Кол-ВО	Beschreibung	Descrição	Descrizione
1	(4)	Schraube, M4	Parafuso, M 4	Шуруп, М4
2	(1)	Vordere/linke Rahmenhälfte	Metade da estrutura frontal/esquerda	Передняя/левая половина коробки
3	(1)	Hintere/rechte Rahmenhälfte	Metade da estrutura posterior/direita	Задняя/правая половина коробки
4	(1)	Stoffsitz	Assento em tecido	Сиденье из ткани
5	(1)	Klemme, Gurtband und Vorrichtung für Höhenverstellung	Montagem com ajuste de altura, grampo e cinto	Зажим, тесьма и регулятор высоты в сборе
6	(1)	C-Clip	Ligação C	С-образное соединение
7	(2)	Blatt-Beißring	Mordedor de folhinha	Лепесточек-прорезыватель для зубов

not included • no incluidas • non incluses • nicht im Lieferumfang enthalten
 • não inclusas • **НЕ ВКЛЮЧЕНЫ В КОМПЛЕКТ**

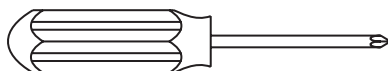

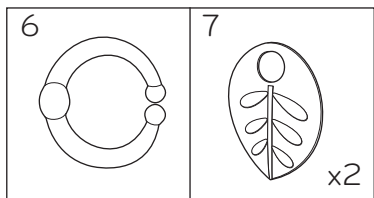
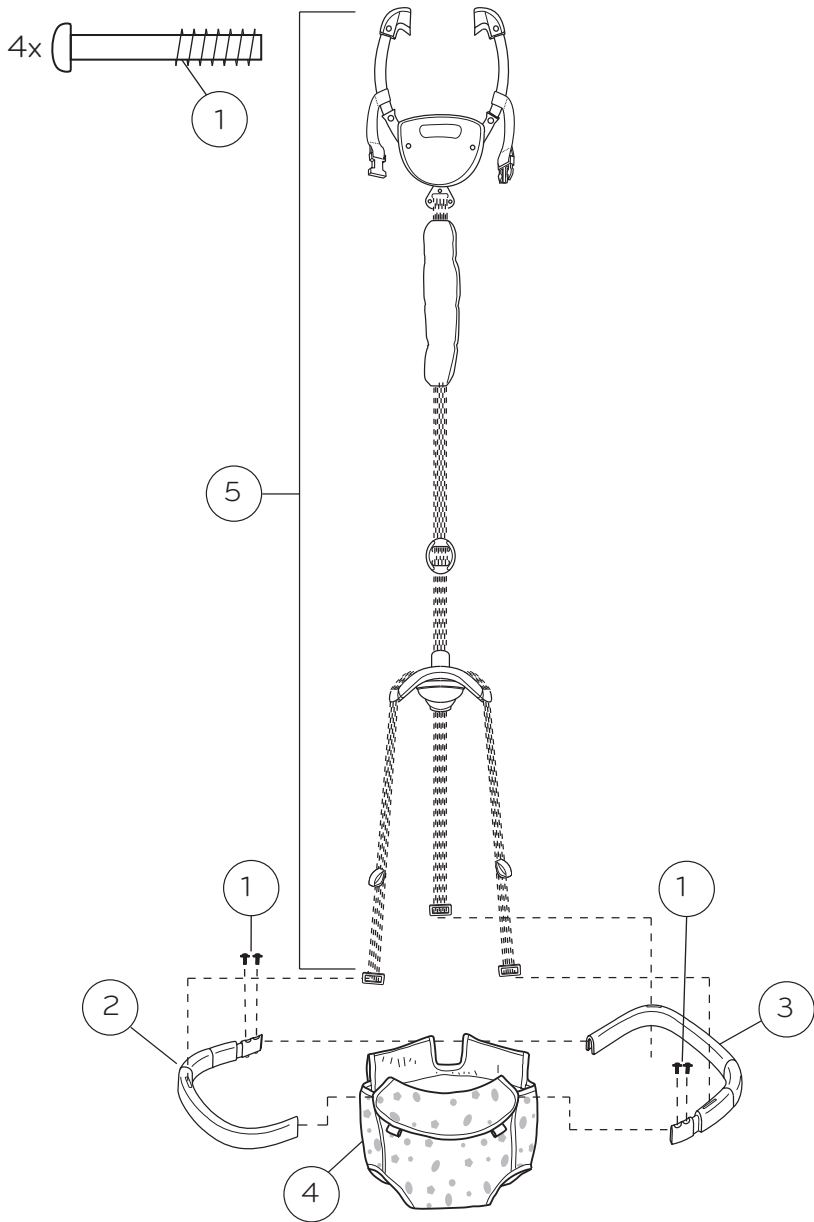

1

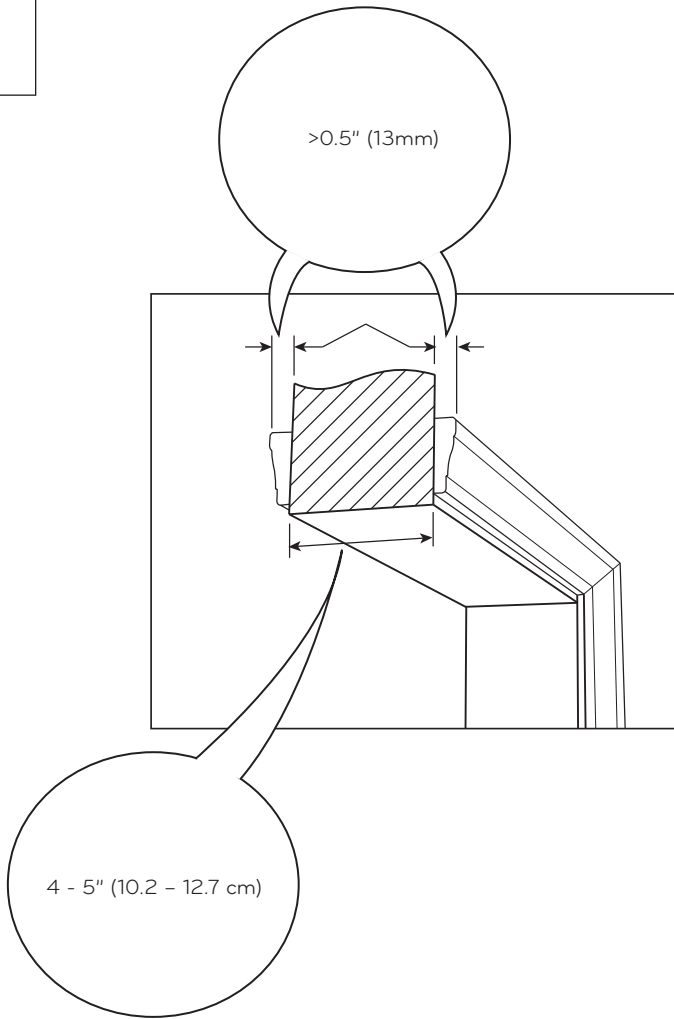

2

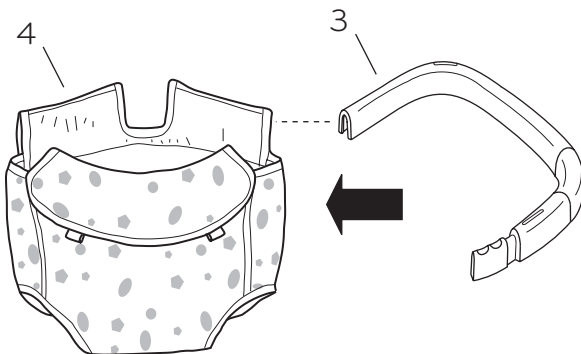

3

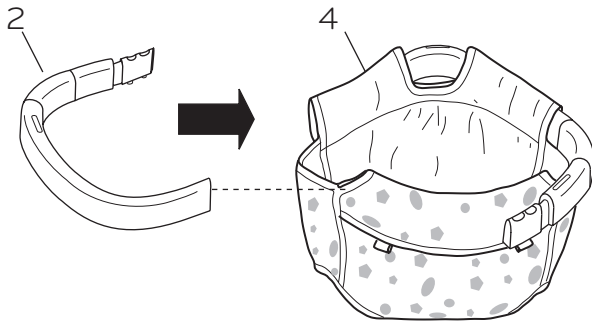

4

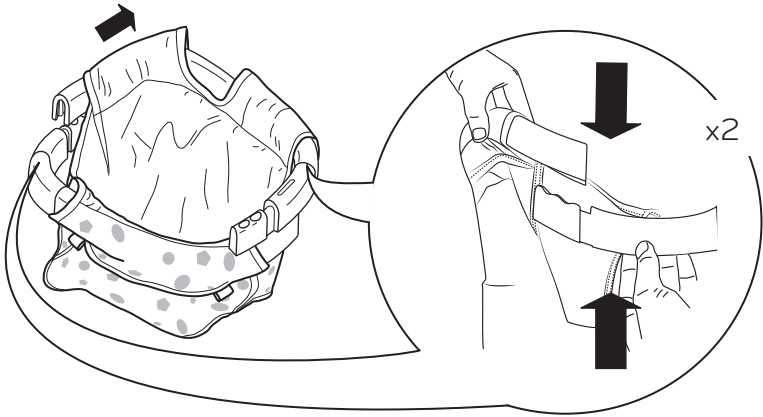

5

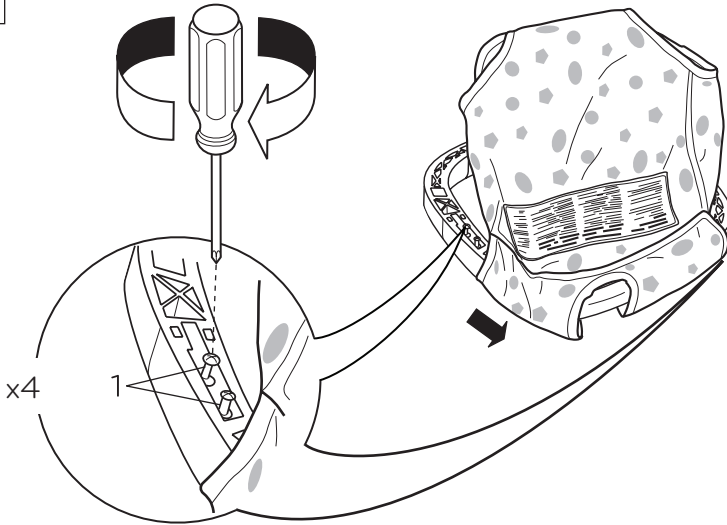

6

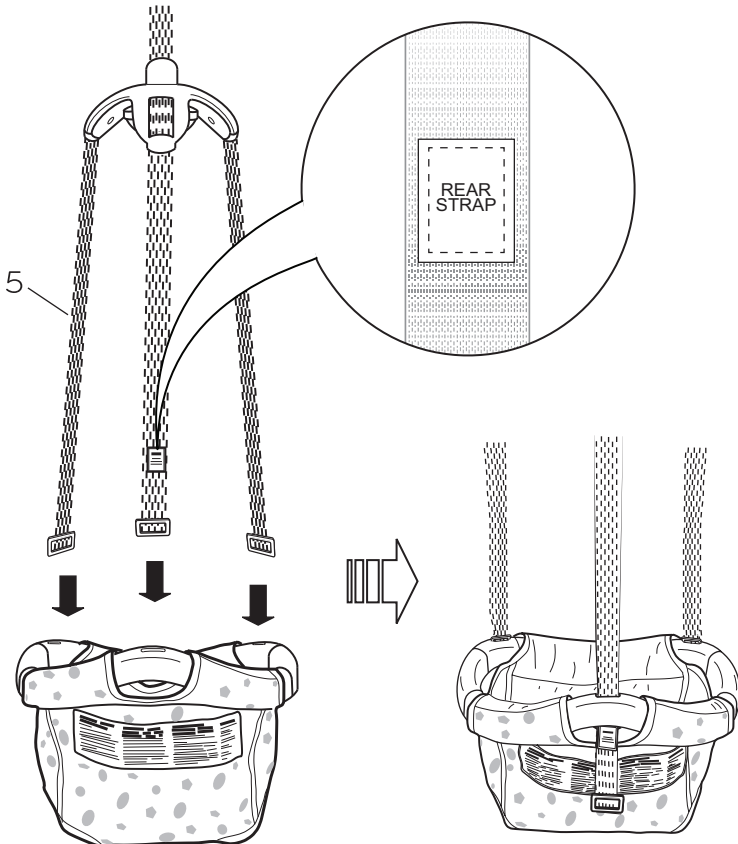

7

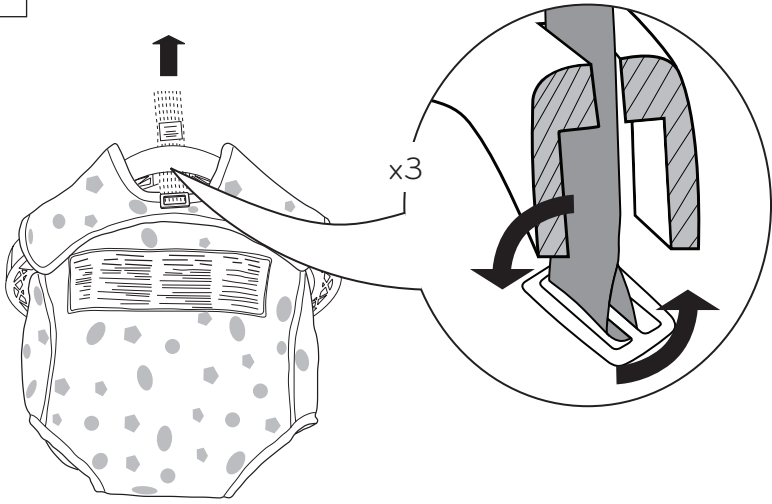

8

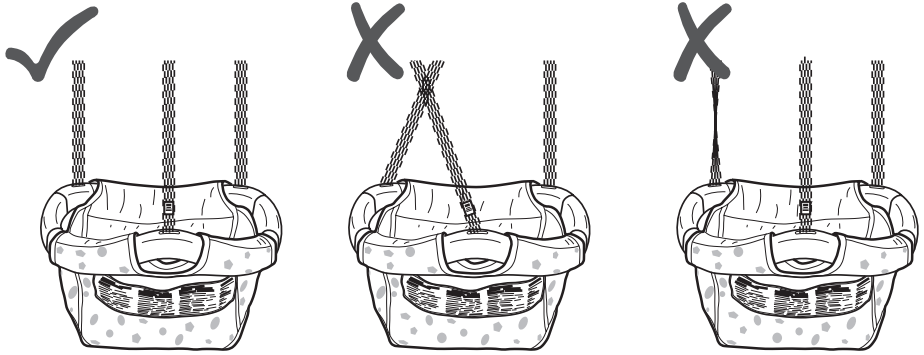

9

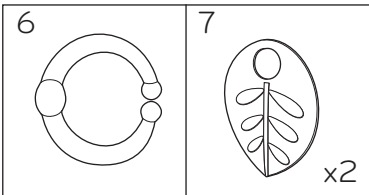
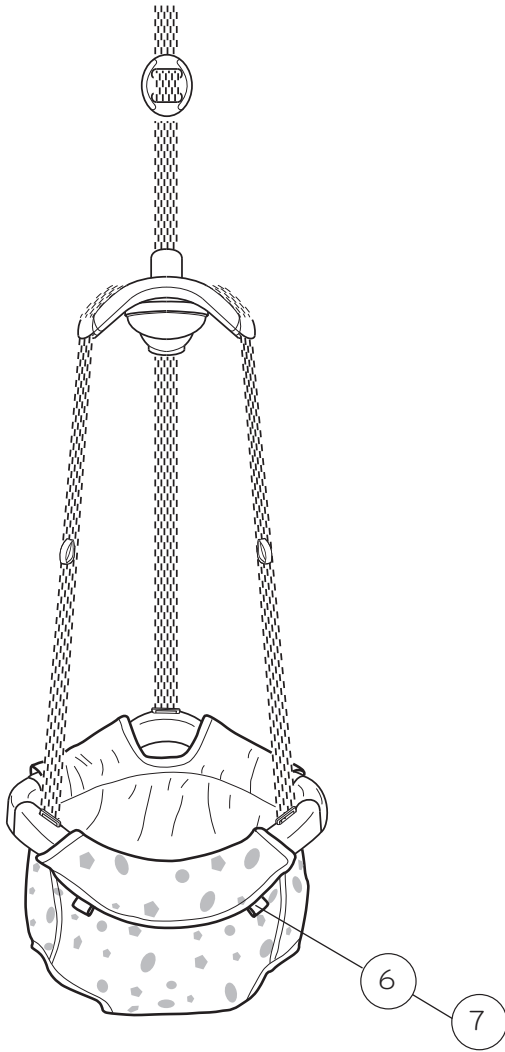

Operating Instructions • Instrucciones de funcionamiento • Mode d'emploi • Bedienungsanleitung • Instruções de funcionamento • Инструкции по эксплуатации

Mounting the Doorway Jumper • Montaje del Saltador para marco de puertas • Montage du youpala • Montage des Türhopsers • Montagem do saltador no batente da porta • Монтаж прыгунков для дверного проема

1

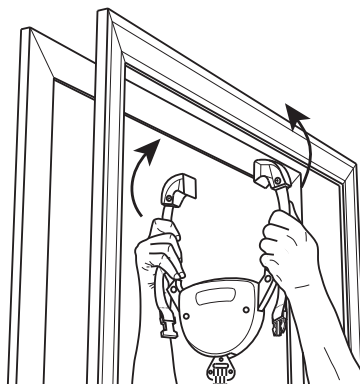

2

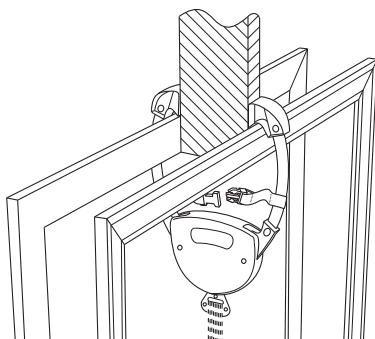

3

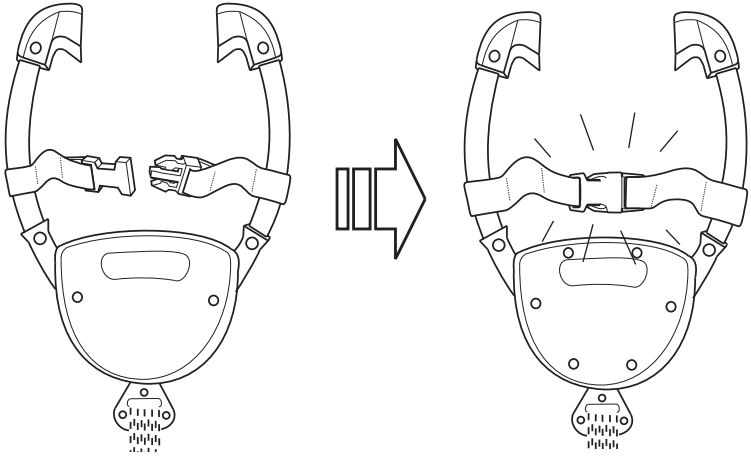

4

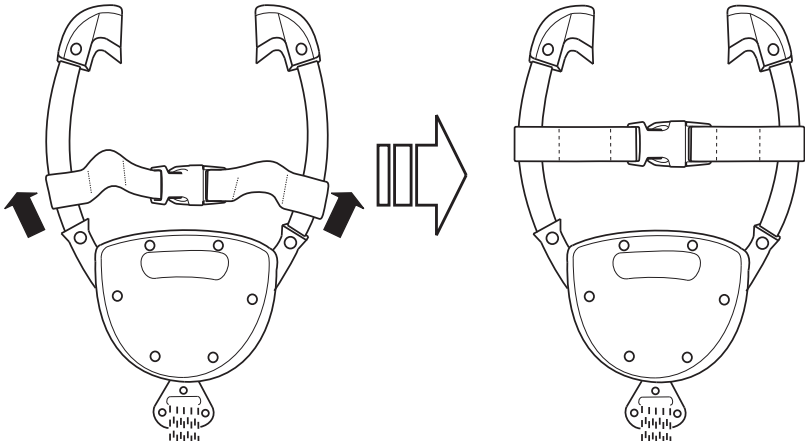

5

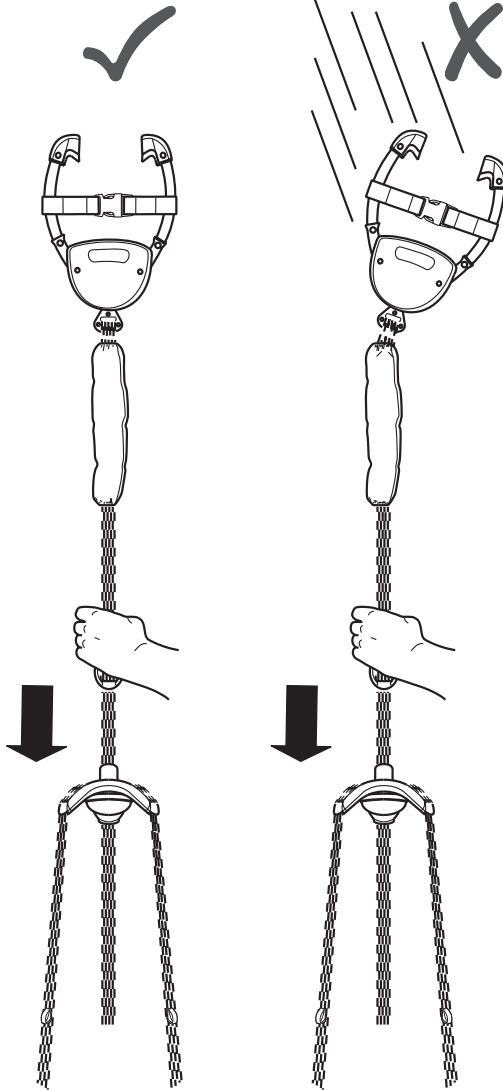

Adjusting the Seat Height • Ajuste de la altura del asiento
Ajustez la hauteur du siège • Einstellen der Sitzhöhe • Ajuste da
altura do assento • Регулировка высоты сиденья

1

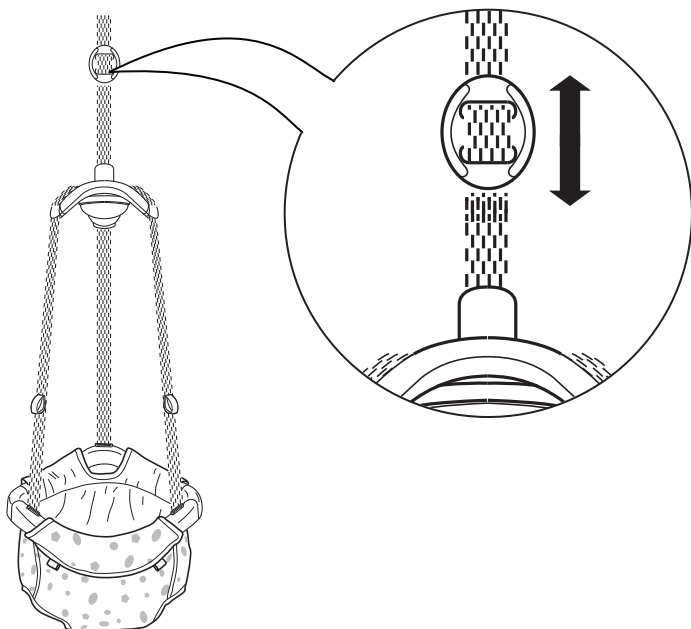

2

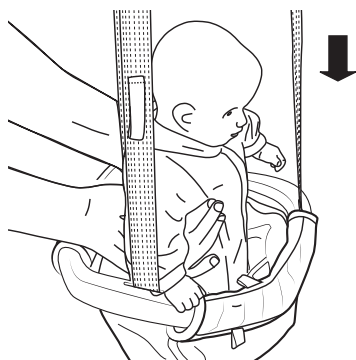

3

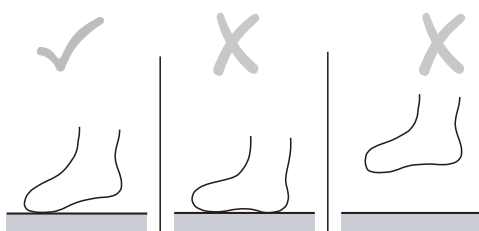

Care and Cleaning • Cuidado y limpieza • Entretien et nettoyage • Pflege und Reinigung • Cuidados e limpeza • Уход и очистка

EN Fabric Seat – First, you must remove the fabric seat...

To wash the fabric seat... Machine wash the fabric seat in cold water. Use a gentle wash cycle with no bleach. Tumble dry, using low heat.

Plastic Parts and Toys– Wipe clean with damp cloth and mild soap. Air dry. Do not immerse in water.

ES Asiento de tela – Primero debe retirar el asiento de tela...

Para lavar el asiento de tela... Lave el asiento de tela en una lavadora con agua fría. Use un ciclo de lavado suave. No use cloro. Séquelo en una secadora a baja temperatura.

Juguetes y piezas plásticas – Limpie con un paño húmedo y jabón suave. Deje secar al aire. No sumerja en agua.

FR Siège de tissu – En premier lieu, vous devez retirer le siège en tissu...

Pour laver le siège de tissu... Lavez le siège à la machine à l'eau froide. Choisissez le cycle délicat, sans agent de blanchiment. Séchez en machine, à basse température.

Pièces et jouets en plastique – Essuyer à l'aide d'un chiffon imbibé d'eau et d'un détergent doux. Séchage à l'air libre. Ne pas plonger dans l'eau.

DE Stoffszitz – Zuerst muss der Stoffszitz abgenommen werden ...

Zum Waschen des Stoffszitzes... Stoffszitz in kaltem Wasser in der Waschmaschine waschen. Schonwaschgang einstellen, kein Bleichmittel verwenden. Bei niedriger Temperatur trocknen.

Kunststoffteile und Spielzeug – Mit einem feuchten Tuch und milder Seife abwischen. An der Luft trocknen lassen. Nicht in Wasser eintauchen.

PT Assento em tecido – Deve-se remover, primeiro, o assento de tecido...

Para lavar o assento em tecido... Lave o assento em tecido na máquina com água fria. Use ciclo de lavagem delicada sem alvejante. Seque na secadora de roupas, com aquecimento baixo.

Peças de plástico e brinquedos – Limpe com um pano úmido e sabão neutro. Seque ao ar livre. Não mergulhe os itens na água.

RU Сиденье из ткани – Сначала снимите сиденье из ткани...

Чтобы постирать тканевое сиденье... Стирать тканевое сиденье в стиральной машине в холодной воде. Стирать в режиме деликатной стирки без отбеливателя. Сушить в сушилке при низкой температуре.

Пластиковые детали и игрушки – протирать влажной тряпкой с мягким мыльным раствором. Сушить на воздухе. Не погружать в воду.

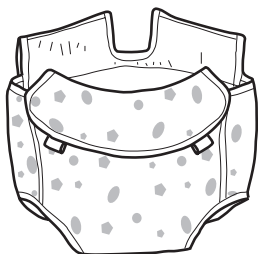
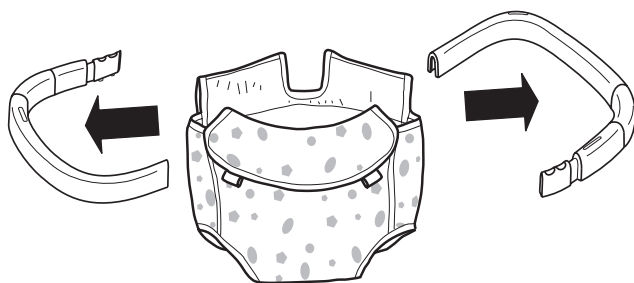
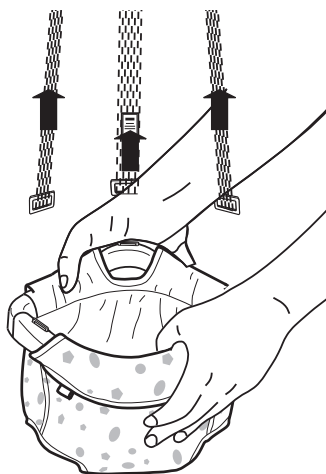

MANUFACTURED FOR



Kids II, Inc. • Atlanta, GA 30305 USA • www.kidsii.com

Kids II Canada Co.

Toronto, Ontario M2J 5C2 Canada

Kids II Australia Pty Ltd.

Castle Hill, NSW, 2154 Australia

Kids II US Mexico S.A. de C.V.

Ave. Vasco de Quiroga No. 3900 – 905 A

Col. Lomas de Santa Fe • Cuajimalpa de

Morelos, México D.F. • C.P. 05300

Kids II UK Ltd.

725 Capability Green

Luton, Bedfordshire LU1 3LU UK

Kids II Japan K.K.

Shinjuku-Ku, Tokyo, Japan, 163-0529

**Consumer Service • Servicios al consumidor
Service consommateurs • Kundendienst • At-
endimento ao cliente • Отдел обслуживания
потребителей**

www.kidsii.com/customerservice

US/Canada 1-800-230-8190

Australia (02) 9894 1855

Mexico (55) 5292-8488

UK +44 (0) 1582 816 080

Japan (03) 5322 6081

© 2013 Kids II, Inc. • Printed in China
60104_6WW_IS_092112_RC

