

Bright Starts™

Jungle Bursts Sleeper™

11021-EUC

Sleeper

Cuna

Berceau

Bettchen

Cama

Culla mobile



IMPORTANT! KEEP FOR FUTURE REFERENCE.

¡IMPORTANTE! CONSÉRVELO PARA REFERENCIA FUTURA.

IMPORTANT ! À CONSERVER POUR CONSULTATION ULTÉRIEURE.

WICHTIG! ZUM SPÄTEREN NACHSCHLAGEN AUFBEWAHREN.

IMPORTANTE! GARDE PARA REFERÊNCIA FUTURA.

IMPORTANTE! CONSERVARE PER FUTURE CONSULTAZIONI.

share. learn. connect.™

Kids II kidsii.com/connect

MANUFACTURED FOR • FABRIQUÉ POUR **KIDS II**® • ©2017 KIDS II, INC.

KIDS II, INC., ATLANTA, GA USA 30305 • 1-800-230-8190 • www.kidsii.com/help

KIDS II CANADA CO. TORONTO, ONTARIO CANADA M2J 5C2 • 1-800-230-8190

KIDS II AUSTRALIA PTY LIMITED CASTLE HILL, NSW AUSTRALIA 2154 • (02) 9894-1855

KIDS II JAPAN K.K. SHINJUKU-KU, TOKYO, JAPAN, 163-0529 • (03) 5322-6081

KIDS II US MÉXICO S.A. DE C.V. AVE. VASCO DE QUIROGA NO. 3900 – 905A COL. LOMAS DE

SANTA FE • CUAJIMALPA DE MORELOS, MÉXICO D.F. • C.P. 05300 • (55) 5292-8488

KIDS II UK LTD. 725 CAPABILITY GREEN, LUTON, BEDFORDSHIRE, UK, LU1 3LU • +44 01582 816 080

KIDS II AMSTERDAM • +31 20 2410934

EN • ES • FR • DE • PT • IT • 11021_6EUC_IS_011717

PRINTED IN CHINA • IMPRIMÉ EN CHINE



WARNING

Failure to follow these warnings and the instructions could result in serious injury or death.

- **FALL HAZARD: To prevent falls, stop using the product when infant:**
 - begins to roll over OR
 - can pull up on sides (approximately 5 months)
 - has reached 20 lb (9 kg)
- **SUFFOCATION HAZARD:** Infants have suffocated:
 - on added pillows, blankets, and extra padding. Only use the pad provided by the manufacturer. Never place extra padding under or beside the infant.
 - when trapped between product and adjacent surface. Never use inside cribs, playards, or other products.
 - when product was placed on a soft surface and tipped over. Never use on a soft surface (e.g. bed, sofa, cushion).
- ALWAYS use restraint system.
- Always place infant on back to sleep.
- Do not move the product with child inside.
- Strings can cause strangulation! Never place items with a string around a child's neck such as hood strings or pacifier cords. Never suspend strings over product or attach strings to toys.
- Never place product near a window where cords from blinds or drapes can strangle a child.
- For indoor use only.

IMPORTANT

- Adult assembly required.
- Please read all instructions before assembly and use of the product.
- Care should be taken in unpacking and assembly.
- Examine product frequently for damaged, missing, or loose parts.
- DO NOT use if any parts are missing, damaged, or broken.
- Contact Kids II for replacement parts and instructions if needed. Never substitute parts.



ADVERTENCIA

No seguir estas advertencias y las instrucciones puede ocasionar lesiones graves o la muerte.

- **PELIGRO DE CAÍDAS:** para prevenir caídas, deje de usar el producto cuando el bebé:
 - comience a rodar
 - pueda erguirse al sostenerse de los lados (aproximadamente a los cinco meses)
 - alcance un peso de 9 kg (20 lb)
- **PELIGRO DE ASFIXIA:** Los bebés se han asfixiado:
 - con almohadas, mantas y material acolchado adicional. Utilice únicamente la almohadilla proporcionada por el fabricante. Nunca coloque material acolchado adicional debajo o a un lado del bebé.
 - cuando quedan atrapados entre el producto y superficies adyacentes. Nunca lo use dentro de cunas, corrales u otros productos.
 - cuando el producto se colocó sobre una superficie blanda y se volteó. Nunca use el producto sobre una superficie blanda (p. ej., cama, sofá o almohadón).
- SIEMPRE use el sistema de sujeción.
- Ponga siempre al bebé de espaldas para dormir.
- No mueva el producto con el niño adentro.
- ¡Las cuerdas pueden provocar estrangulamiento! Nunca coloque artículos con cuerdas alrededor del cuello de un niño, tales como cuerdas de capuchas o cordones de chupetes. Nunca suspenda cuerdas sobre el producto ni las ate a los juguetes.
- Nunca coloque el producto cerca de una ventana en la que los cordones de cortinas o persianas puedan estrangular al niño.
- Solo para uso en interiores.

IMPORTANTE

- Se requiere el armado por parte de un adulto.
- Por favor lea todas las instrucciones antes de armar y usar el producto.
- Se debe tener cuidado al desempacar y armar el producto.
- Examine el producto con frecuencia para controlar que no haya piezas dañadas, faltantes o flojas.
- NO lo utilice si se extravía, daña o rompe alguna pieza.
- De ser necesario, contacte a Kids II para obtener piezas de repuesto e instrucciones. Nunca sustituya las piezas.



AVERTISSEMENT

La non-observation de ces avertissements et de ces instructions peut entraîner des blessures graves ou mortelles.

- **RISQUE DE CHUTE : Pour prévenir les chutes, cesser d'utiliser cet article lorsque l'enfant :**
 - commence à pouvoir se retourner OU
 - peut se hisser en s'agrippant aux côtés (vers 5 mois)
 - a atteint le poids de 9 kg (20 lb)
- **RISQUE D'ASPHYXIE :** Des enfants se sont étouffés :
 - sur des coussins, couvertures et rembourrages supplémentaires. Utiliser uniquement le coussin fourni par le fabricant. Ne jamais placer de rembourrage supplémentaire sous le bébé ou à ses côtés.
 - lorsque le bébé a été coincé entre l'article et une surface adjacente. Ne jamais utiliser à l'intérieur de berceaux, parcs à jeux, ou autres produits.
 - lorsque l'article, placé sur une surface souple, a basculé. Ne jamais installer sur une surface souple (lit, canapé, coussin, etc.).
- TOUJOURS utiliser le système de retenue.
- Toujours placer le bébé sur le dos pour dormir.
- Ne pas déplacer le produit quand l'enfant se trouve à l'intérieur.
- Les cordons peuvent être la cause d'un étranglement ! Ne jamais placer d'articles munis d'un cordon tels qu'un cordon de capuche ou un porte-sucette autour du cou de l'enfant. Ne jamais suspendre de cordons au-dessus du produit ni attacher de ficelles aux jouets.
- Ne jamais placer le produit près d'une fenêtre où des cordons de rideaux ou de stores pourraient étrangler l'enfant.
- À utiliser exclusivement à l'intérieur.

IMPORTANT

- Le montage doit être effectué par un adulte.
- Veuillez lire les instructions dans leur intégralité avant le montage et l'utilisation de ce produit.
- Prendre toutes les précautions requises lors du déballage et du montage.
- Examiner régulièrement le produit afin de vérifier qu'aucune pièce n'est endommagée, manquante ou mal fixée.
- NE PAS utiliser le produit s'il manque des pièces, ou si elles sont endommagées ou cassées.
- Si nécessaire, contacter Kids II, Inc. pour obtenir des pièces de rechange et des instructions. Ne pas utiliser de pièces de rechange autres que celles approuvées par le fabricant.



WARNUNG

Die Nichtbeachtung dieser Warnhinweise und Anleitungen kann zu schweren oder tödlichen Verletzungen führen.

- **STURZGEFAHR: Um Stürze zu vermeiden, verwenden Sie das Produkt nicht mehr, wenn das Baby:**
 - sich eigenständig drehen ODER
 - seitlich hochziehen kann (im Alter von ca. 5 Monaten)
 - ein Gewicht von 9 kg (20 lb) erreicht hat
- **ERSTICKUNGSGEFAHR:** Kleinkinder sind bereits erstickt:
 - auf zusätzlichen Kissen, Decken und Polstern. Verwenden Sie bitte ausschließlich die vom Hersteller mitgelieferte Unterlage. Niemals zusätzliche Polster unter oder neben dem Baby platzieren.
 - wenn sie zwischen dem Produkt und einer Oberfläche eingeklemmt wurden. Niemals in einem Kinderbett, einem Laufstall oder anderen Produkten verwenden.
 - weil das Produkt auf einer weichen Oberfläche abgestellt wurde und umgekippt ist. Niemals auf eine weiche Oberfläche (z. B. Bett, Sofa, Kissen) stellen.
- **IMMER** das Gurtsystem verwenden.
- Legen Sie das Baby zum Schlafen immer in Rückenlage.
- Bewegen Sie das Produkt nicht, wenn sich das Kind darin befindet.
- Schnüre können zu Strangulation führen! Hängen Sie niemals Gegenstände mit einer Schnur, wie Mützen mit Schnur oder Schnuller am Band, um den Hals des Kindes. Hängen Sie niemals Schnüre über das Produkt und befestigen Sie keine Schnüre an Spielzeugen.
- Stellen Sie das Produkt niemals in der Nähe eines Fensters auf, wo Schnüre von Jalousien oder Vorhangkordeln ein Kind strangulieren können.
- Nicht im Freien verwenden.

WICHTIG

- Der Zusammenbau muss von einem Erwachsenen vorgenommen werden.
- Die Anleitung vor dem Zusammenbau und Gebrauch des Produkts bitte sorgfältig durchlesen.
- Beim Auspacken und beim Zusammenbau muss sorgfältig vorgegangen werden.
- Das Produkt regelmäßig auf beschädigte, fehlende oder lockere Teile überprüfen.
- **NICHT VERWENDEN**, falls Teile fehlen, beschädigt oder kaputt sind.
- Bitte wenden Sie sich an Kids II, wenn Ersatzteile oder Anleitungen benötigt werden. Niemals Originalteile durch andere Teile ersetzen.



ATENÇÃO

A não observância desses avisos e instruções pode resultar em ferimento grave ou morte.

- **RISCO DE QUEDAS:** Para evitar quedas, não use o produto quando o bebê:
 - começar a rolar OU
 - conseguir puxar os lados (cerca de 5 meses)
 - tiver chegado a 9 kg (20 lb)
- **RISCO DE SUFOCAÇÃO:** Crianças já se sufocaram:
 - em travesseiros adicionais, cobertores e acolchoamento extra. Use apenas a almofada fornecida pelo fabricante. Nunca coloque almofada extra por baixo ou ao lado do bebê.
 - quando preso entre o produto e a superfície adjacente. Nunca utilize dentro de berços, chiqueirinhos, ou outros produtos.
 - quando o produto for deixado sobre uma superfície macia e virado ao contrário. Nunca use em superfície macia (por ex.: cama, sofá, almofada).
- Use SEMPRE o sistema de proteção.
- Sempre coloque o bebê de barriga para cima para dormir.
- Não mova o produto com a criança dentro.
- Cordas podem causar estrangulamento! Nunca coloque itens com um cordão em volta do pescoço de uma criança como, por exemplo, capuz com cordões ou fitas que prendem chupetas. Nunca coloque cordas suspensas sobre o produto ou prenda cordas nos brinquedos.
- Nunca coloque o brinquedo perto de uma janela, onde cordas de cortinas possam estrangular uma criança.
- Apenas para uso dentro de locais fechados.

IMPORTANTE

- É necessário que a montagem seja feita por um adulto.
- Leia todas as instruções antes da montagem e do uso do produto.
- É necessário ter cuidado ao desembalar e montar o produto.
- Examine o produto regularmente à procura de peças danificadas, que estejam faltando ou frouxas.
- NÃO use se houver peças faltando, danificadas ou quebradas.
- Se necessário, entre em contato com a Kids II para obter peças sobressalentes ou instruções. Nunca substitua peças.



AVVERTENZA!

Non seguire le presenti avvertenze e istruzioni potrebbe causare lesioni gravi o mortali.

- **PERICOLO DI CADUTE: per prevenire cadute, smettere di usare il prodotto quando il bambino:**
 - inizia a rotolare OPPURE
 - può tirarsi su reggendosi ai lati (più o meno a 5 mesi)
 - ha raggiunto i 9 kg (20 lb)
- **PERICOLO DI SOFFOCAMENTO: i neonati possono soffocare:**
 - su guanciali, coperte e imbottiture extra aggiuntive. Usare solo l'imbottitura fornita dal produttore. Mai posizionare ulteriori imbottiture sotto o al lato del bambino.
 - quando restano intrappolati tra i prodotti e la superficie adiacente. Mai usare nella culla, nel lettino mobile o in altri prodotti.
 - quando il prodotto è stato collocato su una superficie morbida e si ribalta. Mai collocare su superfici morbide (ad esempio letto, divano, cuscino).
- Utilizzare SEMPRE il sistema di ritenuta.
- Mettere sempre il bambino in posizione supina per dormire.
- Non spostare il prodotto con il bambino all'interno.
- I lacci possono causare strangolamento! Mai collocare oggetti con lacci o cordicelle (ad es. lacci del cappuccio, cordino del ciuccio) attorno al collo del bambino. Mai appendere lacci sopra al prodotto né attaccare stringhe ai giocattoli.
- Mai collocare il prodotto vicino a una finestra da cui pendono cordicelle di tende o veneziane che possono strangolare il bambino.
- Esclusivamente per utilizzo interno.

IMPORTANTE!

- Il montaggio deve essere effettuato da un adulto.
- Si prega di leggere tutte le istruzioni prima di montare e usare il prodotto.
- Fare attenzione durante l'estrazione dalla confezione e il montaggio.
- Esaminare frequentemente il prodotto per accertarsi che non vi siano parti danneggiate, mancanti o allentate.
- NON utilizzare il prodotto se qualsiasi pezzo risulta mancante, danneggiato o rotto.
- Se necessario, rivolgersi a Kids II per richiedere parti di ricambio e istruzioni. Mai sostituire gli eventuali pezzi mancanti con altri oggetti.

Parts List and Drawing • Lista de partes y dibujo • Liste de pièces et dessin • Teilleliste und Montagezeichnung • Lista de peças e desenhos • Elenco dei componenti e disegni

No. No. N°	Qty. Cant. Qté	Description	Descripción	Description
1	(2)	Base frame tube	Tube del armazon de la base	Tube du Cadre de base
2	(2)	Seat Tube	Tubo del asiento	Tube du siège
3	(2)	Hub to base connector	Centro al conector de base	Embout sur le connecteur de la base
4	(2)	Hub assembly	Conjunto de centro	Assemblage du moyeu
5	(1)	Seat pad	Almohadilla del asiento	Coussinet du siège

Nr. N.º N.	Anzahl Qtd. Q.tà	Beschreibung	Descrição	Descrizione
1	(2)	Grundrahmenrohr	Tubo de estrutura da base	Tubo del telaio della base
2	(2)	Sitzrohr	Tubo assento	Tubo seggiolino
3	(2)	Nabe an Bodenverbindungsstück	Cubo para conector de base	Elemento centrale collegato al connettore base
4	(2)	Nabeneinheit	Montagem do centro	Gruppo elemento centrale
5	(1)	Sitzpolster	Almofada do assento	Cuscino per seggiolino

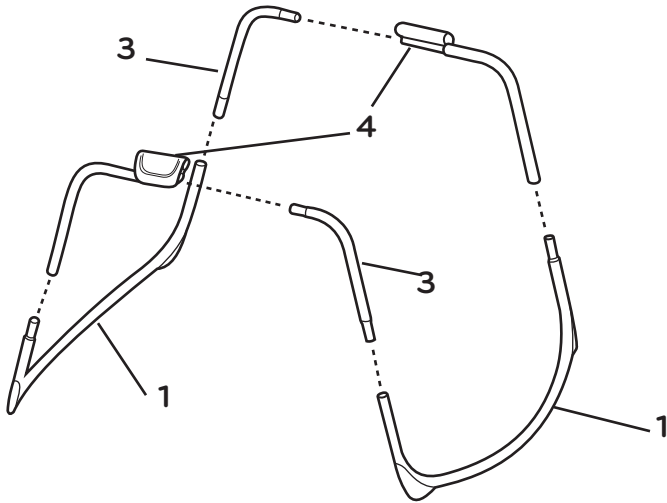
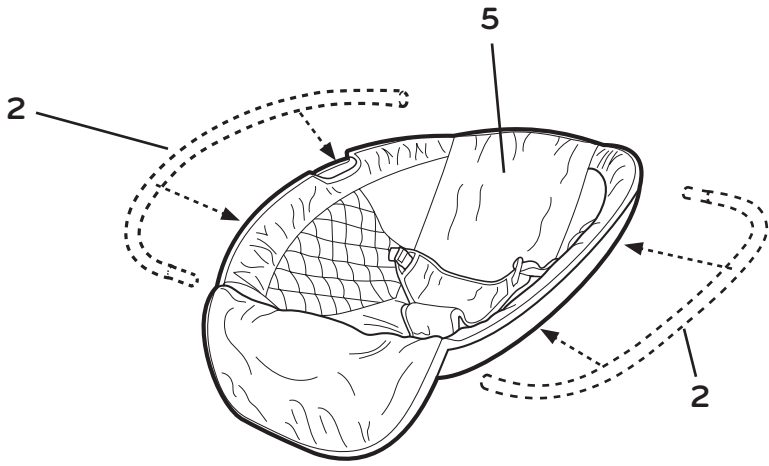

1

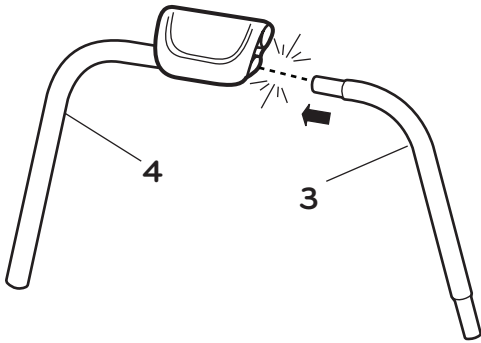

2x

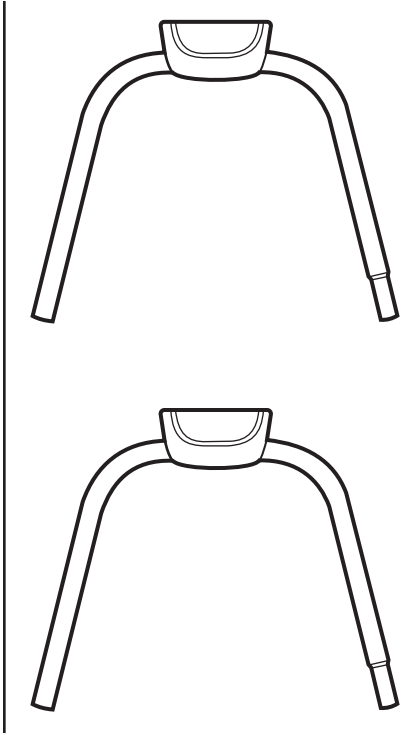

2

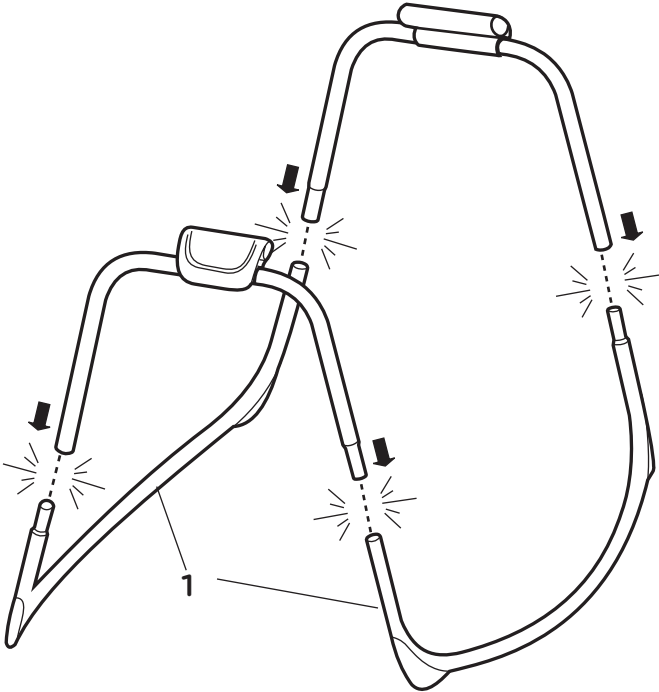

3

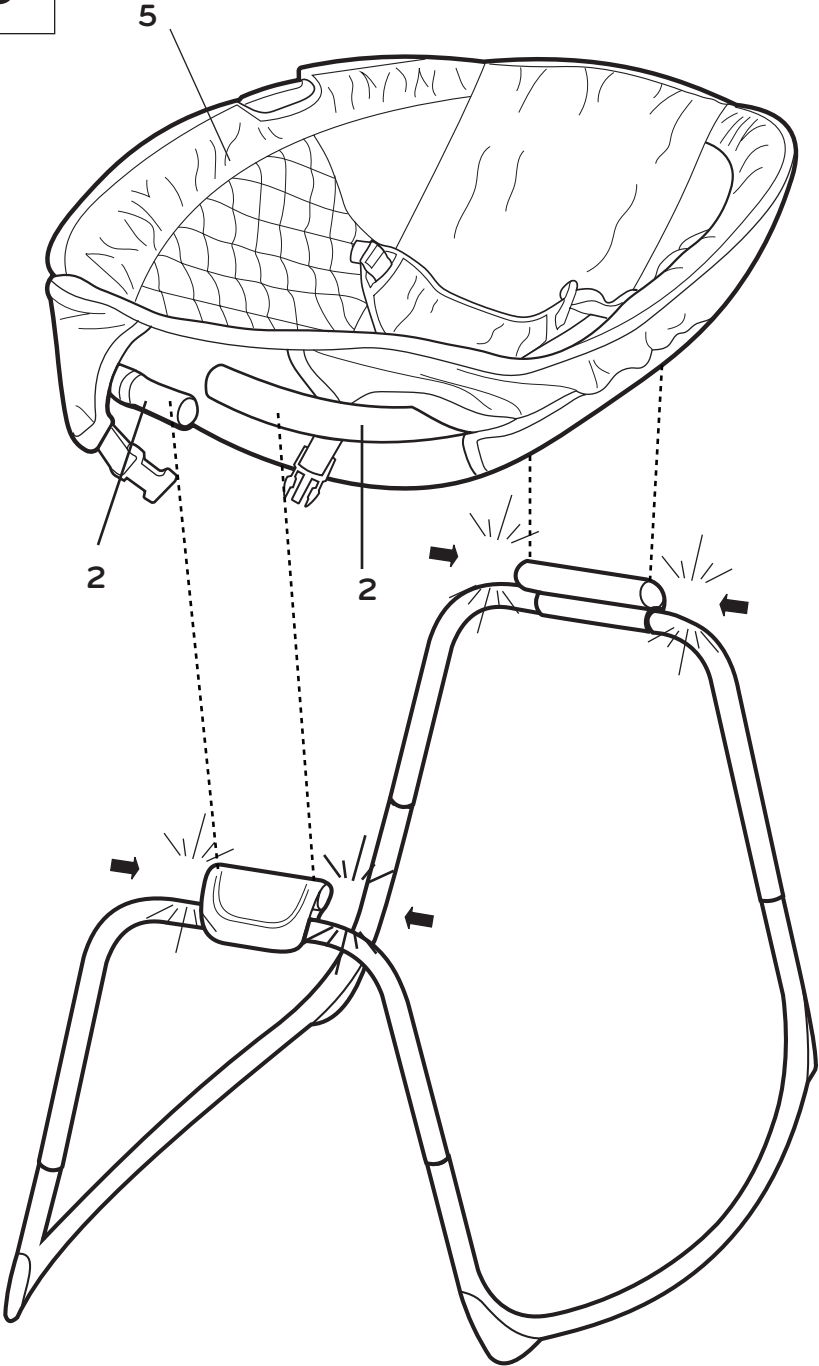

4

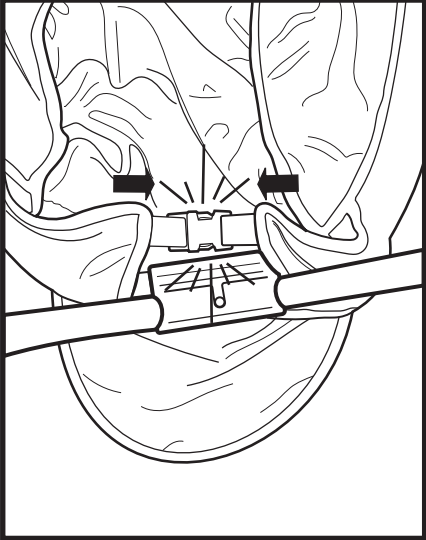
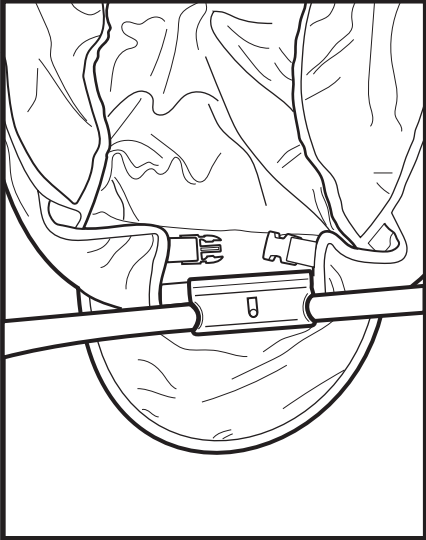
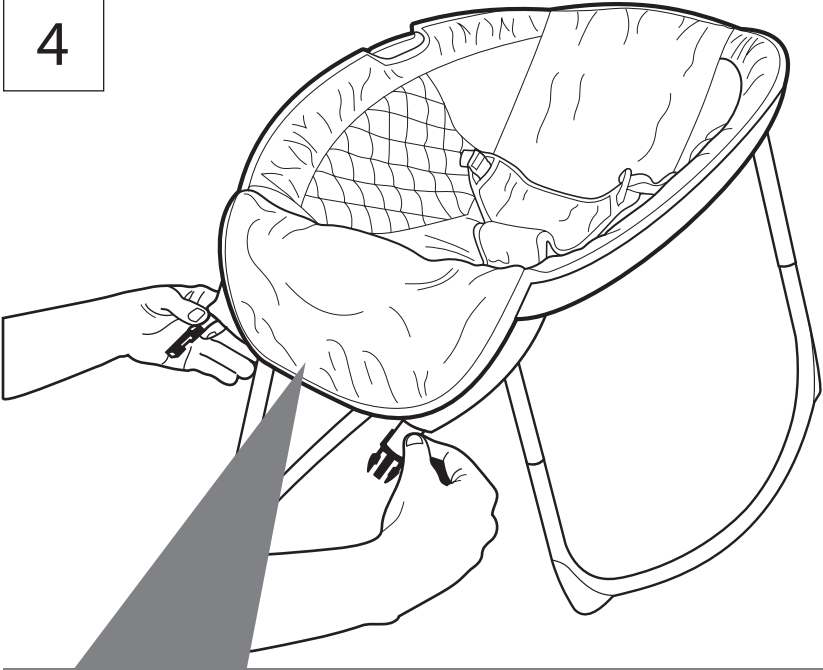

2x

Using the Seat Restraint • Utilización del sujetador del asiento
• Utilisation des sangles de sécurité du siège • Verwenden der
Sitzgurte • Uso do cinto de segurança • Uso delle cinghie di trattenuta del
seggiolino

1

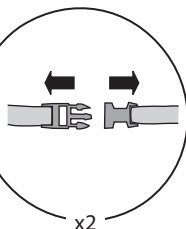
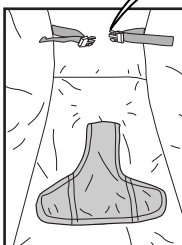
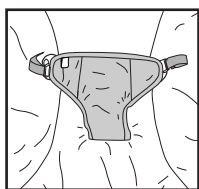

x2

2

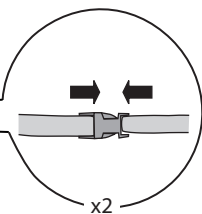
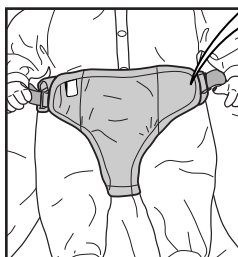
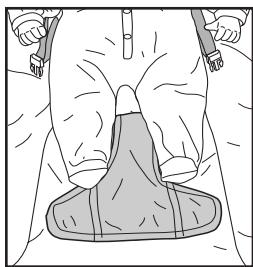

x2

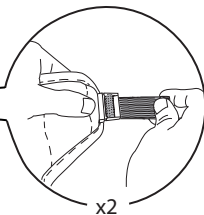
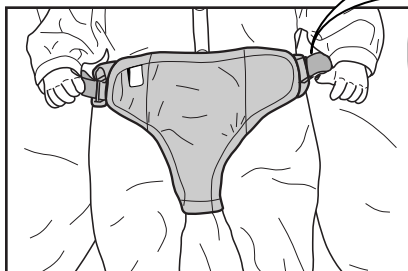

x2

Removing the Seat Pad • Retirar la almohadilla del asiento • Retirer le coussinet du siège • Herausnehmen des Sitzpolsters • Removendo a almofada do assento • Rimozione dell'imbottitura del seggiolino

1

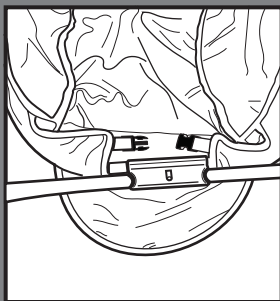
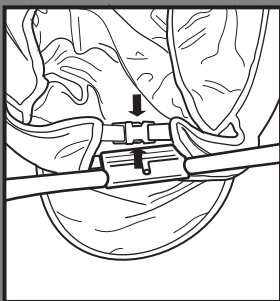
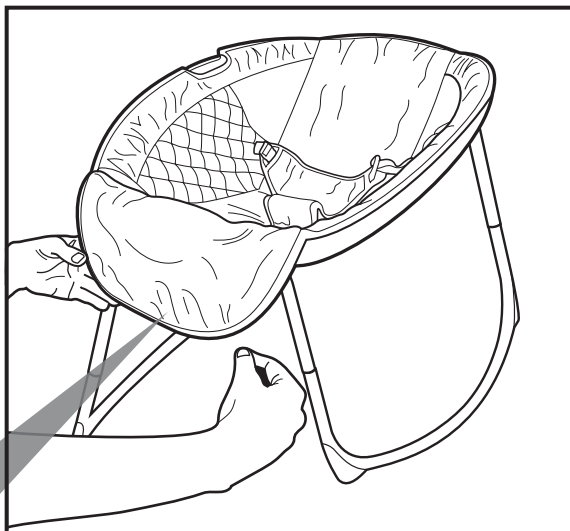

2x

2

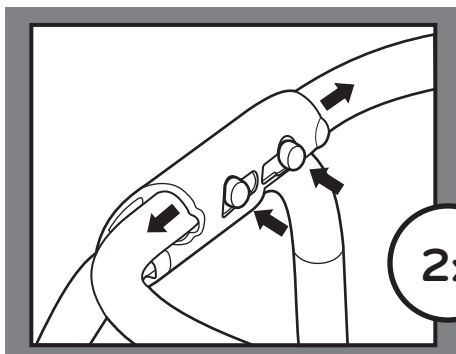

2x

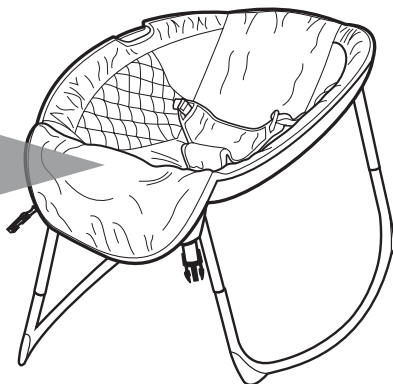

3

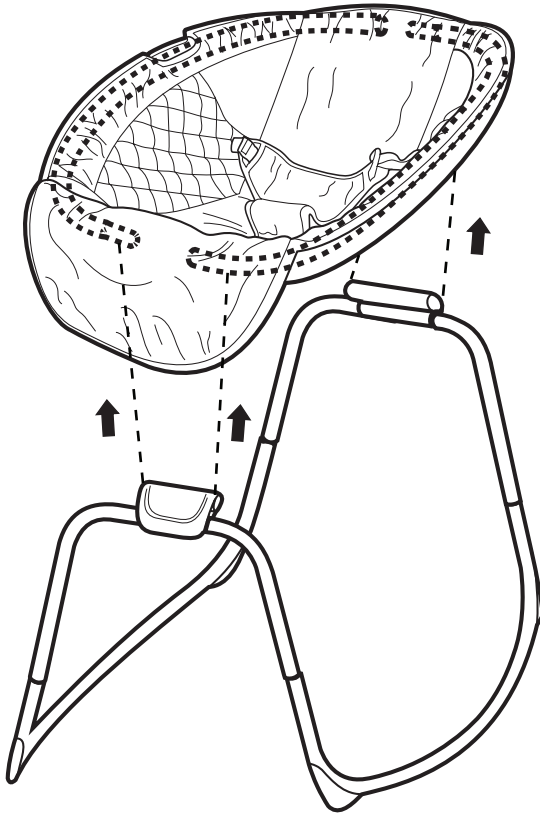

4

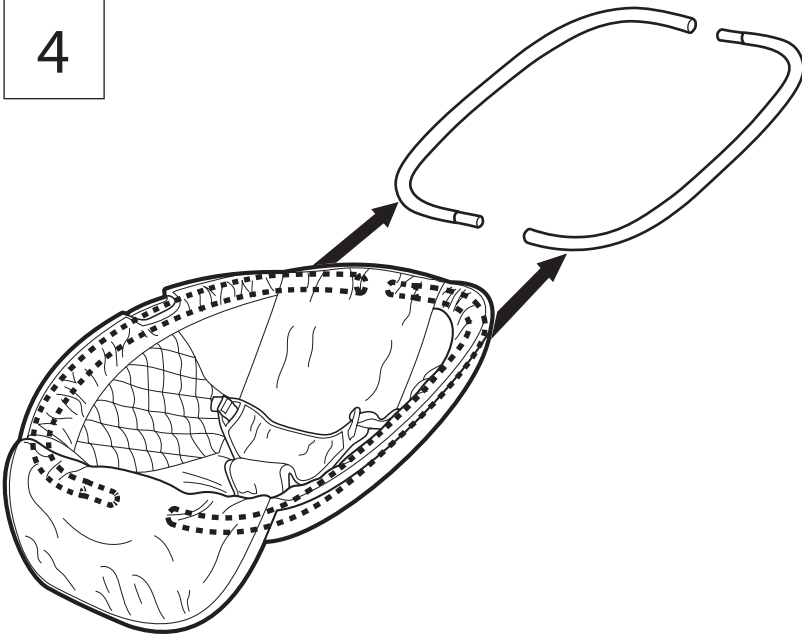

Care and Cleaning • Cuidado y limpieza • Entretien et nettoyage • Pflege und Reinigung • Cuidados e limpeza • Pulizia e manutenzione

EN **Seat pad** – Remove from frame. Fasten buckles on seat restraint and seat pad. Fasten all hook-and-loop patches to the corresponding patch. Machine wash with cold water, gentle cycle. No bleach. Tumble dry, using low heat.

Frame – Wipe the metal frame with soft, clean cloth and mild soap.

ES **Almohadilla del asiento:** Retire la almohadilla del armazón. Asegure las hebillas en el sujetador y en la almohadilla del asiento. Ajuste todos los parches de sujeción en el parche correspondiente. Lave en lavadora con agua fría y ciclo suave. No use blanqueador. Séquela en una secadora a baja temperatura.

Armazón – Limpie el armazón de metal con un paño suave, limpio y con jabón suave.

FR **Coussin du siège:** Retirer du cadre. Fermer les boucles sur la sangle du siège et sur le coussin du siège. Attacher chaque fixation à bandes autoagrippantes sur la sangle correspondante. Laver en machine à l'eau froide, cycle délicat. Ne pas utiliser de Javel. Séchage au sèche-linge à basse température.

Cadre: Nettoyer le cadre métallique à l'aide d'un chiffon doux propre et d'un savon doux.

DE **Sitzpolster** – Vom Rahmen abnehmen. Gurtverschlüsse am Sitz-Gurtsystem und Sitzpolster befestigen. Alle Klettverschlüsse auf dem dazu passenden Gegenstück befestigen. Maschinenwäsche mit kaltem Wasser, Schonwaschgang. Kein Bleichmittel verwenden. Bei niedriger Temperatur im Wäschetrockner trocknen.

Rahmen – Metallrahmen mit einem weichen sauberen Tuch und milder Seife abwischen.

PT **Almofada do assento** - Remova da estrutura. Prenda as fivelas no cinto de segurança e na almofada do assento. Prenda todos os ganchos e alças nos encaixes correspondentes. Lave na máquina com água fria, ciclo delicado. Não use alvejantes. Seque na secadora de roupas, com aquecimento baixo.

Estrutura - Limpe a armação de metal com um pano macio úmido e sabão neutro.

IT **Cuscino: estrarlo dal telaio.** Agganciare le fibbie alle cinghie di ritenuta del seggiolino e all'imbottitura. Attaccare tutte le bande a strappo alle bande corrispondenti. Lavare in lavatrice in acqua fredda a ciclo delicato. Non candeggiare. Asciugare in asciugatrice a bassa temperatura.

Telaio -- Pulire il telaio metallico e i giocattoli con un panno morbido pulito e detergente delicato.

