

ingenuity™

ChairMate High Chair™

10941 / 11288 / 10943



-
- Chair Top High Chair • Silla Alta De Refuerzo Para Niños
• Chaise Haute à Installer Sur Une Chaise
• Aufsatzhochstuhl • Cadeira para ser usado em cadeira
• Seggiolone per l'installazione su una presidenza



kidsii.com

ingenuitybaby.com

ENGLISH

IMPORTANT! KEEP FOR REFERENCE



WARNING

Children have suffered head injuries, including skull fractures, after falling with or from booster seats.

- Always use restraints until child is able to get in and out of the product without help (over 3 years). Adjust to fit snugly. The tray is not designed to hold the child in the product. When used for older children [over 3 years or 33 lbs (15 kg)], the restraint system is not required.
- Use the product only if the child meets ALL of the following conditions:
 - Can sit up by himself or herself (approximately six months of age)
 - Weighs less than 50 lbs. (22.6 kg)
- Always check that the product is securely attached to adult chair before each use.
- Always secure to the adult chair using the bottom and back attachment straps. Never use on a seat that does not have a seat back. Do NOT use the product on a pedestal chair, swivel chair, rocking chair, stool, bench or any other non-adult four legged chair.
- Always check security of fit to the adult chair and stability of the product before each use.
- Never allow child to push away from table.
- Never lift and carry child in the product.
- Stay near and watch your child during use. Never leave the child unattended.
- Do not use on an adult chair unless at the seat bottom is at least 17" (43 cm) wide and 18" (46 cm) deep, and the seat back is at least 10" (25 cm) tall.
- ALWAYS follow the manufacturer's instructions
- To avoid burns, keep the child away from hot liquids, ranges, radiators, space heaters, fireplaces, and any other hot surfaces.
- To avoid strangulation, never place near a window with cords for blinds or drapes.
- To avoid injuries caused by falls or by access to dangerous items, position product away from solid structures, benches, furniture, walls, and electrical cords.
- Prevent serious injury or death. Do not use this product in motor vehicles.
- Do not use this product if it is damaged, broken, torn, or has missing parts.
- Do not use this product unless all components are correctly fitted and adjusted.

IMPORTANT

- Adult assembly required
- Please read all instructions before assembly and use of the product.
- Care should be taken in unpacking and assembly.
- Examine product frequently for damaged, missing, or loose parts.
- DO NOT use if any parts are missing, damaged, or broken.
- Contact Kids II for replacement parts and instructions if needed. Never substitute part

Care and Cleaning

- Seat pad** – Dishwasher safe. Wipe clean with a soft, clean cloth and mild soap.
- Frame** – Wipe plastic frame with a soft, clean cloth and mild soap.
- Tray** – Dishwasher safe. Wipe clean with a soft, clean cloth and mild soap.
- Tray Insert** – Dishwasher safe. Wipe clean with a soft, clean cloth and mild soap.

ENGLISH

ESPAÑOL

¡IMPORTANTE! CONSÉRVELO PARA REFERENCIA FUTURA



ADVERTENCIA

Algunos niños han sufrido lesiones graves en la cabeza, incluso fracturas de cráneo al caer con o desde asientos elevadores.

- Siempre use el sistema de sujeción hasta que el niño pueda subir y bajar del producto sin ayuda (más de 3 años). Ajustelos hasta que queden firmes. La bandeja no está diseñada para sostener al niño en el producto. Cuando se use para niños mayores (más de 3 años o más de 15 kg [33 lb]), no es necesario usar el sistema de sujeción.
- Use el producto solo si el niño cumple con TODAS las siguientes condiciones:
 - Se puede sentar por sus propios medios (aproximadamente a los seis meses).
 - Pesa menos de 22,6 kg (50 lb)
- Siempre verifique que el producto esté sujetado firmemente a la silla para adultos antes de cada uso.
- Siempre asegure el producto a la silla para adultos usando las correas de fijación inferior y posterior. Nunca lo use en sillas que no tienen respaldo. NO use el producto sobre una silla con pata central, una silla giratoria, una silla mecedora, un banquito, un banco o cualquier otra silla de cuatro patas que no sea para adultos.
- Compruebe siempre que el producto esté bien ajustado a la silla para adultos y estable antes de cada uso.
- Nunca permita que el niño se empuje apoyándose en la mesa.
- Nunca levante o cargue al niño en el producto.
- Permanezca cerca y supervise al niño mientras utilice el producto. Nunca deje al niño solo.
- No lo use en sillas para adultos, a menos que la parte inferior del asiento tenga, por lo menos, 43 cm (17 pulgadas) de ancho y 46 cm (18 pulgadas) de profundidad y que el respaldo tenga, por lo menos, 25 cm (10 pulgadas) de alto.
- SIEMPRE siga las instrucciones del fabricante.
- Para evitar quemaduras, mantenga al niño alejado de líquidos calientes, cocinas, radiadores, calentadores, hogares y cualquier otra superficie caliente.
- Para evitar el estrangulamiento, nunca coloque el producto cerca de una ventana con cordones de cortinas o persianas.
- Para evitar lesiones provocadas por caídas y por tener acceso a artículos peligrosos, coloque el producto lejos de estructuras sólidas, bancos, muebles, paredes y cables eléctricos.
- Evite lesiones graves o la muerte. No use este producto en vehículos de motor. No use este producto en vehículos de motor.
- No use este producto si está dañado, roto, rasgado o si le faltan piezas.
- No use este producto a menos que todos los componentes estén colocados y ajustados correctamente.

IMPORTANTE

- Se requiere el armado por parte de un adulto.
- Por favor lea todas las instrucciones antes de armar y usar el producto.
- Se debe tener cuidado al desempacar y armar el producto.
- Examine el producto con frecuencia para controlar que no haya piezas dañadas, faltantes ni flojas.
- NO lo utilice si se extravía, daña o rompe alguna pieza.
- De ser necesario, contacte a Kids II para obtener piezas de repuesto e instrucciones. Nunca sustituya las piezas.

Cuidado y limpieza

Almohadilla del asiento: Apta para lavavajillas. Límpielo con un paño suave y limpio, y con jabón suave.

Armazón: Limpie el armazón de plástico con un paño suave y limpio, y con jabón suave.

Bandeja: Apta para lavavajillas. Límpielo con un paño suave y limpio, y con jabón suave.

Inserto para bandeja: Apta para lavavajillas. Límpielo con un paño suave y limpio, y con jabón suave.

ESPAÑOL

FRANÇAIS

IMPORTANT! À CONSERVER POUR CONSULTATION ULTÉRIEURE.

AVERTISSEMENT

Des enfants ont subi des blessures à la tête y compris des fractures crâniennes en tombant de ou avec leur réhausseur de chaise.

- Toujours utiliser des sangles de sécurité jusqu'à ce que l'enfant soit capable d'entrer et de sortir du produit sans aide extérieure (plus de 3 ans). Les sangles doivent être bien ajustées. Le plateau n'est pas conçu pour maintenir l'enfant sur le produit. Si le produit est utilisé pour des enfants plus âgés [de plus de 3 ans ou 15 kg (33 lb)], le système de retenue n'est pas nécessaire.
- Utiliser le produit uniquement si l'enfant remplit TOUTES les conditions suivantes :
 - Peut s'asseoir seul (à environ six mois)
 - Il pèse moins de 22,6 kg (50 lb)
- Vérifier que le produit est bien attaché à la chaise d'adulte avant toute utilisation.
- Toujours sécuriser le produit à la chaise à l'aide des sangles d'attache avant et arrière. Ne jamais utiliser sur un siège ne possédant pas de dossier. Ne PAS utiliser le produit sur une chaise haute, tournante ou sur un rocking-chair, un tabouret de bar, un banc ou une chaise à quatre pieds non prévue pour un usage par des adultes.
- Toujours vérifier la sécurité de l'ajustement à la chaise d'adulte et la stabilité du produit avant chaque utilisation.
- Ne jamais laisser l'enfant pousser sur la table pour éloigner sa chaise.
- Ne jamais soulever et transporter l'enfant dans le produit.
- Restez proche de votre enfant et surveillez-le pendant l'utilisation. Ne jamais laisser l'enfant sans surveillance.
- Ne pas utiliser sur une chaise d'adulte à moins que l'assise ne mesure au moins 43 cm (17 po) de largeur et 46 cm (18 po) de profondeur, et que le dossier fasse au moins 25 cm (10 po) de hauteur.
- TOUJOURS suivre les instructions du fabricant.
- Pour éviter les brûlures, maintenez l'enfant à distance des liquides chauds, cuisinières, radiateurs, poêles, cheminées et de toute autre surface chaude.
- Pour éviter l'étranglement, ne le placez jamais près d'une fenêtre dotée de cordons de stores ou de rideaux.
- Pour éviter les blessures causées par les chutes ou par l'accès à des objets dangereux, placez le produit loin des structures solides, des bancs, des meubles, des murs et des fils électriques.
- Éviter tout risque d'accident grave ou de décès. N'utilisez pas ce produit dans un véhicule automobile.
- N'utilisez pas ce produit si une partie est cassée, abîmée, déchirée ou manquante.
- N'utilisez ce produit que si tous les composants sont correctement fixés et réglés.

IMPORTANT

- Le montage doit être effectué par un adulte
- Veuillez lire toutes les instructions avant le montage et l'utilisation de ce produit.
- Prendre toutes les précautions requises lors du déballage et du montage.
- Examiner régulièrement le produit afin de vérifier qu'aucune pièce n'est endommagée, manquante ou mal fixée.
- NE PAS utiliser le produit s'il manque des pièces ou si elles sont endommagées ou cassées.
- Si nécessaire, contactez Kids II pour obtenir des pièces de rechange et des instructions. Ne jamais substituer de pièces

Entretien et nettoyage

Coussinet de la chaise : lavable au lave-vaisselle Nettoyez à l'aide d'un chiffon doux et propre et d'un savon doux.

Cadre – Nettoyez le cadre en plastique à l'aide d'un chiffon doux et propre et d'un savon doux.

Plateau – lavable au lave-vaisselle Nettoyez à l'aide d'un chiffon doux et propre et d'un savon doux.

Patte d'insertion du plateau – lavable au lave-vaisselle Nettoyez à l'aide d'un chiffon doux et propre et d'un savon doux.

FRANÇAIS

DEUTSCHE

WICHTIG! ZUM SPÄTEREN NACHSCHLAGEN AUFBEWAHREN.



WARNUNG

Kinder haben Kopfverletzungen erlitten, einschließlich Schädelfrakturen, nachdem sie mit oder aus Kindersitzen gefallen sind.

- Verwenden Sie immer das Gurtsystem, bis das Kind ohne Hilfe in und aus dem Produkt kommt (ab 3 Jahren). Die Gurte für einen sicheren Sitz am Baby anpassen. Die Ablage ist nicht dazu vorgesehen, das Kind im Produkt zu halten. Für ältere Kinder (ab 3 Jahren bzw. 15 kg [33 lb]) ist das Gurtsystem nicht erforderlich.
- Verwenden Sie das Produkt nur dann, wenn das Kind ALLE folgenden Voraussetzungen erfüllt:
 - Es kann selbstständig aufrecht sitzen (ca. 6 Monate alt)
 - Es wiegt weniger als 22,6 kg (50 lb)
- Prüfen Sie vor der Verwendung immer, ob das Produkt sicher an einem Erwachsenenstuhl befestigt ist.
- Das Produkt immer mittels der unteren und hinteren Befestigungsgurte am Erwachsenenstuhl befestigen. Niemals an einem Stuhl ohne Rückenlehne verwenden. Das Produkt NICHT auf Tulpenstühlen, Drehstühlen, Schaukelstühlen, Barhockern, Bänken oder anderen vierbeinigen Stühlen, die nicht für Erwachsene gedacht sind, verwenden.
- Vor jedem Gebrauch immer die sichere Passung am regulären Stuhl sowie die Stabilität des Produkts prüfen.
- Dem Kind niemals erlauben, sich vom Tisch wegzuschieben.
- Niemals das Kind heben und tragen, während es sich im Produkt befindet.
- Bleiben Sie während der Benutzung in der Nähe und passen Sie auf Ihr Kind auf. Lassen Sie das Kind niemals unbeaufsichtigt.
- Nicht an einem Erwachsenenstuhl verwenden, sofern die Sitzfläche nicht mindestens 43 cm (17 Zoll) breit, 46 cm (18 Zoll) tief und die Rückenlehne nicht mindestens 25 cm (10 Zoll) hoch ist.
- Befolgen Sie IMMER die Anweisungen des Herstellers.
- Um Verbrennungen zu vermeiden, halten Sie das Kind von heißen Flüssigkeiten, Herden, Heizkörpern, Heizlüftern, Kaminen und allen anderen heißen Oberflächen fern.
- Stellen Sie den Stuhl, um Strangulieren zu vermeiden, niemals in die Nähe eines Fensters, an dem Rollo- oder Gardinenschüre hängen.
- Um Verletzungen durch Stürze und Zugriff auf gefährliche Gegenstände zu vermeiden, sollten Sie das Produkt nicht in die Nähe von festen Gegenständen, Bänken, Möbeln, Wänden und Elektroleitungen stellen.
- Vermeiden Sie schwere oder tödliche Verletzungen. Dieses Produkt ist nicht für die Nutzung in Fahrzeugen gedacht.
- Benutzen Sie dieses Produkt nicht, wenn es beschädigt, zerbrochen oder eingerissen ist oder wenn Teile fehlen.
- Benutzen Sie dieses Produkt nicht, wenn nicht alle Komponenten sicher angepasst und eingestellt sind.

WICHTIG

- Der Zusammenbau muss von einem Erwachsenen vorgenommen werden.
- Die Anleitung vor dem Zusammenbau und Gebrauch sorgfältig durchlesen.
- Beim Auspacken und Zusammenbau sorgfältig vorgehen.
- Das Produkt regelmäßig auf beschädigte, fehlende oder lockere Teile überprüfen.
- NICHT verwenden, wenn Teile fehlen, beschädigt oder kaputt sind.
- Bitte wenden Sie sich an Kids II, wenn Ersatzteile oder Anleitungen benötigt werden. Sie niemals Originalteile durch andere Teile.

Pflege und Reinigung

Sitzpolster – Spülmaschinenfest. Wischen Sie mit einem weichen, sauberen Tuch und milder Seife.

Rahmen – Plastikrahmen mit einem weichen sauberen Tuch und milder Seife abwischen.

Tablett – Spülmaschinenfest. Wischen Sie mit einem weichen, sauberen Tuch und milder Seife.

Tablett Einfügen - Spülmaschinenfest. Wischen Sie mit einem weichen, sauberen Tuch und milder Seife.

DEUTSCHE

PORTUGUÊS

IMPORTANTE! GUARDE PARA REFERÊNCIA FUTURA.



ATENÇÃO

Crianças já sofreram lesões cerebrais, inclusive fraturas de crânio ao cair com ou de assentos elevados.

- Sempre use as contenções de segurança até que a criança seja capaz de entrar e sair do assento sem ajuda (acima de 3 anos). Ajuste para ficar confortável. A bandeja não foi concebida para prender a criança no produto. Quando utilizado por crianças mais velhas [acima de 3 anos ou 15 kg (33 lbs)], o sistema de contenção de segurança não é necessário.
- Use o produto apenas se a criança satisfizer **TODAS** as seguintes condições:
 - Puder sentar sozinha (cerca de seis meses de idade)
 - Pesar menos de 22,6 kg (50 lbs)
- Sempre verifique se o produto está firmemente preso à cadeira para adultos antes de cada uso.
- Sempre prenda o produto à cadeira para adultos usando as tiras de fixação inferior e traseira. Nunca use em um assento que não tenha encosto. **NAO** use o produto em uma cadeira de pedestal, cadeira giratória, cadeira de balanço, banqueta, banco ou qualquer outro tipo de cadeira de quatro pés que não seja para adultos.
- Sempre verifique a segurança do encaixe junto à cadeira para adultos e a estabilidade do produto antes de cada uso
- Nunca permita que a criança empurre para longe da mesa.
- Nunca levante ou carregue a criança no produto.
- Fique por perto e observe a criança durante o uso. Nunca deixe a criança desacompanhada.
- Não use em uma cadeira de adulto, a menos que a parte inferior do assento tenha, pelo menos, 43 cm (17") de largura e 46 cm (18") de profundidade e o encosto do assento tenha pelo menos 25 cm (10") de altura.
- **SEMPRE** siga as instruções do fabricante.
- Para evitar queimaduras, mantenha a criança afastada de líquidos quentes, fogões, radiadores, aquecedores portáteis, lareiras e qualquer outra superfície quente.
- Para evitar estrangulamento, nunca coloque perto de uma janela com fios de persianas ou cortinas.
- Para evitar ferimentos causados por quedas ou por acesso a itens perigosos, posicione o cadeirão longe de estruturas sólidas, bancadas, móveis, paredes e fios elétricos.
- Evite lesões graves ou morte. Não utilize em veículos motorizados.
- Não use este produto se estiver danificado, quebrado, rasgado ou se faltarem peças.
- Não use este produto a menos que todos os componentes estejam corretamente encaixados e ajustados.

IMPORTANTE

- É necessário que a montagem seja feita por um adulto.
- Leia todas as instruções antes de montar e usar.
- É necessário ter cuidado ao desembalar e montar o produto.
- Examine o produto frequentemente quanto a danos, partes soltas ou ausentes.
- **NÃO** o use se houver partes ausentes, danificadas ou quebradas.
- Entre em contato com a Kids II, Inc. para peças de substituição e instruções, se necessário. Nunca substitua peças.

Cuidados e limpeza

Almofada do assento – O uso em lava-louças é seguro. Limpe com um pano macio e limpo, umedecido com sabão neutro.

Armação – Limpe a estrutura de plástico com um pano macio e limpo, umedecido com sabão neutro.

Bandeja – O uso em lava-louças é seguro. Limpe com um pano macio e limpo, umedecido com sabão neutro.

Inserir bandeja – Pode ser lavado na máquina de lavar louça. Limpe com um pano macio e limpo, umedecido com sabão neutro.

PORTUGUÊS

ITALIANO

IMPORTANTE! CONSERVARE PER REFIREMENTO FUTURO.



AVVERTENZA

In seguito alla caduta dal o con il seggiolino, i bambini hanno subito lesioni alla testa, incluse fratture craniche.

- Usare sempre il sistema di trattenuta finché il bambino non è in grado di entrare o uscire dal prodotto senza aiuto (dopo i 3 anni). Regolare in modo che risulti ben fissato. Il vassoio non è concepito per trattenere il bambino nel prodotto. Quando il seggiolino è utilizzato per bambini più grandi (di almeno 3 anni o un peso minimo di 15 kg (33 lbs)), l'uso del sistema di ritenuta non è obbligatorio.
- Utilizzare il prodotto soltanto se il bambino soddisfa TUTTE le seguenti condizioni:
 - È in grado di stare seduto eretto senza aiuto (circa sei mesi di età)
 - Pesa meno di 22,6 kg. (50 libbre)
- Controllare sempre che il prodotto sia fissato saldamente alla sedia prima di ogni uso.
- Assicurare sempre il seggiolino alla sedia utilizzando le cinghie sul fondo e sul retro. Non utilizzare mai su sedie sprovviste di schienale. NON utilizzare il seggiolino su una sedia con base d'appoggio, una sedia girevole, una sedia a dondolo, una panca o altre sedie a quattro gambe non per adulti.
- Prima di ogni utilizzo, controllare sempre che il prodotto sia fissato saldamente alla sedia per adulti e sia stabile.
- Non lasciare che il bambino spinga il seggiolino per allontanarsi dal tavolo.
- Non sollevare e trasportare mai il bambino nel prodotto.
- Stare vicino al bambino e controllarlo durante l'uso del seggiolone. Non lasciare mai il bambino non sorvegliato.
- Non usare su una sedia per adulti se la base della seduta non misura almeno 43 cm (17 in) di larghezza e 46 cm (18 in) di profondità e lo schienale non è alto almeno 25 cm (10 in).
- Seguire SEMPRE le istruzioni del produttore
- Per evitare ustioni, tenere il bambino lontano da liquidi caldi, cucine, radiatori, stufe, caminetti e altre superfici calde.
- Per evitare il rischio di strangolamento, non collocare mai il seggiolone vicino a una finestra da cui pendono cordicelle di tende o veneziane.
- Per evitare lesioni causate da cadute e dall'accesso a oggetti pericolosi, posizionare il prodotto lontano da strutture, panchine, mobili e pareti solide e da cavi elettrici.
- Per evitare lesioni gravi o morte. Non usare questo prodotto in veicoli a motore.
- Non usare il prodotto se è danneggiato, rotto o se vi sono parti mancanti.
- Non usare il prodotto a meno che tutti i componenti non siano regolati e adattati correttamente.

IMPORTANTE

- Il montaggio deve essere effettuato da un adulto.
- Si prega di leggere tutte le istruzioni prima di montare ed usare.
- Prestare attenzione durante l'estrazione dalla confezione e il montaggio.
- Esaminare con frequenza il prodotto per accertarsi che non ci siano parti danneggiate, mancanti o allentate.
- Non utilizzare il prodotto se danneggiato o rotto.
- Se necessario, rivolgersi a Kids II per avere pezzi di ricambio e istruzioni. Non sostituire mai le parti.

Manutenzione e pulizia

Cuscino – lavabile in lavastoviglie. Pulire con un panno morbido pulito e detergente delicato.

Telaio – pulire il telaio metallico con un panno morbido pulito e un detergente delicato.

Vassoio - lavabile in lavastoviglie. Pulire con un panno morbido pulito e detergente delicato.

Inserto del vassoio – lavabile in lavastoviglie. Pulire con un panno morbido pulito e detergente delicato.

ITALIANO

ENGLISH		ESPAÑOL		FRANÇAIS		DEUTSCHE		PORTUGUÉS		ITALIANO	
Parts List		Lista de partes		Liste des pieces		Teilleiste		Lista de Peças		Elenco delle parti	
No.	Qty. Cant. N° Qté	Description	Descripción	Description	Beschreibung	Descrição	Descrizione	Description	Descrizione	Description	Descrizione
1	(1)	Base Frame	Armazón de la base	Cadre de la base	Grundrahmen	Estrutura da base	Telaio della base	Estrutura da base	Telaio della base		
2	(1)	Left Armrest Assembly	Ensamblaje del	Module de l'accoudoir gauche	Zusammenbau der linken Armauflage	Estrutura do encosto para braço esquerdo	Montaggio del bracciolo sinistro	Estrutura do encosto para braço esquerdo	Montaggio del bracciolo sinistro		
3	(1)	Right Armrest Assembly	Ensamblaje del apoyabrazos derecho	Module de l'accoudoir droit	Zusammenbau der rechten Armauflage	Estrutura do encosto para braço direito	Montaggio del bracciolo destro	Estrutura do encosto para braço direito	Montaggio del bracciolo destro		
4	(1)	Seat	Asiento	Siège	Sitz	Assento	Seggiolino	Assento	Seggiolino		
5	(1)	Backrest	Respaldo	Dossier	Rückenlehne	Encosto das costas	Schienale	Encosto das costas	Schienale		
6	(1)	Foam Backrest	Espuma Respaldo	Mousse dorsale reste	Schaum Rückenlehne	Espuma do encosto	Schiuma Schienale	Espuma do encosto	Schiuma Schienale		
7	(1)	Foam Seat	Espuma del asiento	Chaise de mousse	Schaumsitz	Assento de espuma	Schiuma del sedile	Assento de espuma	Schiuma del sedile		
8	(2)	Booster chair straps	Correas de la silla Booster	Sangles de rehausseur de chaise	Booster Stuhl Riemen	Cintas cadeira de reforço	Cinghie sedia Booster	Cintas cadeira de reforço	Cinghie sedia Booster		
9	(1)	Tray	Bandeja	Plateau	Tablett	Bandeja	Vassoio	Bandeja	Vassoio		
10	(1)	Tray Insert	Inserto para bandeja	Patte d'insertion du plateau	Tablett einfügen	Inserir bandeja	Inserto del vassoio	Inserir bandeja	Inserto del vassoio		
11	(1)	5-pt harness	Arnés de 5 puntos	5-pt harnais	5-Punkt-Gurt	Arnés de 5 pt	5-pt imbracatura	Arnés de 5 pt	5-pt imbracatura		

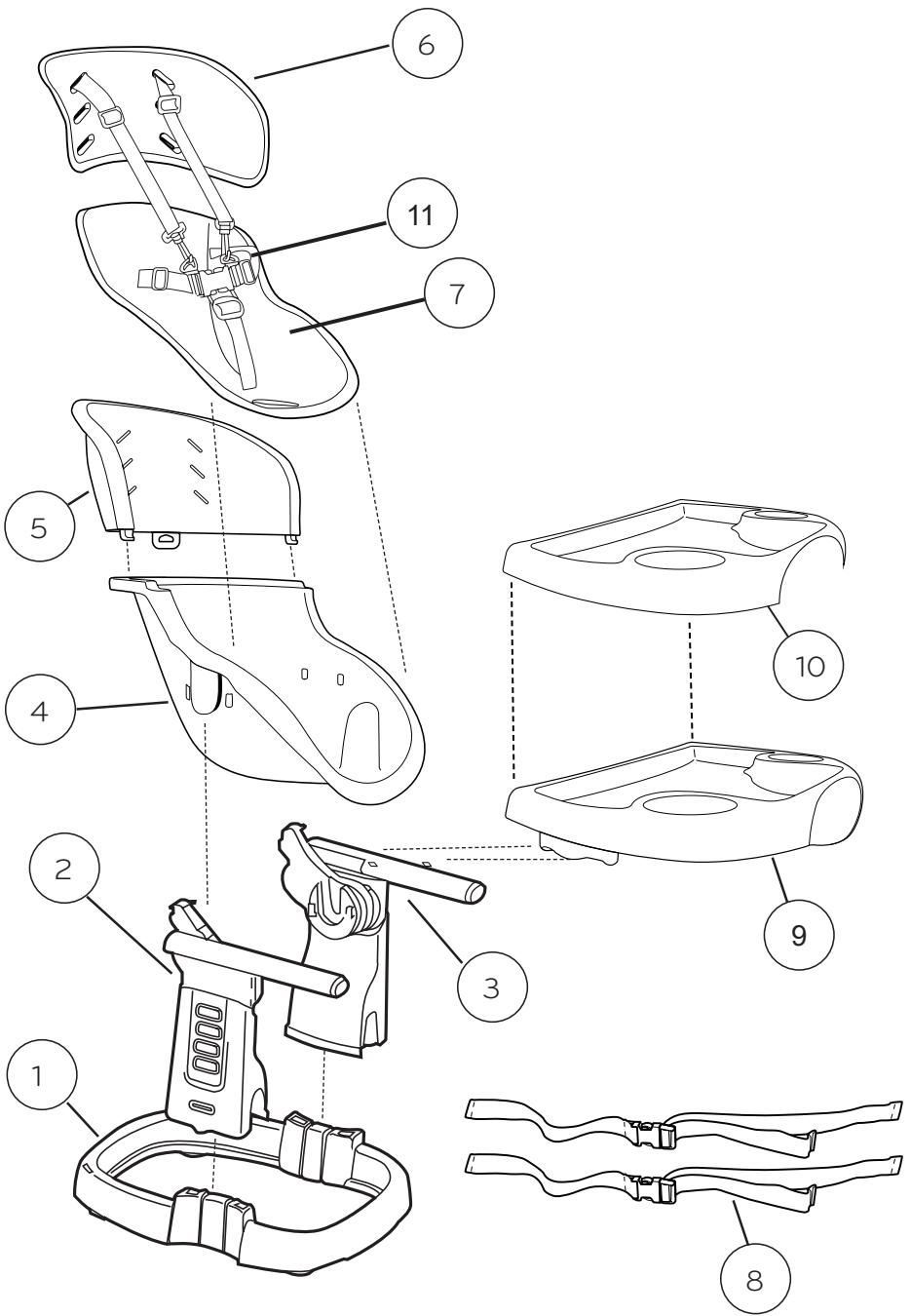

1

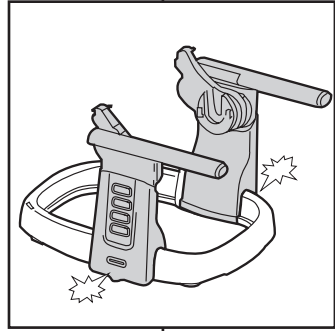
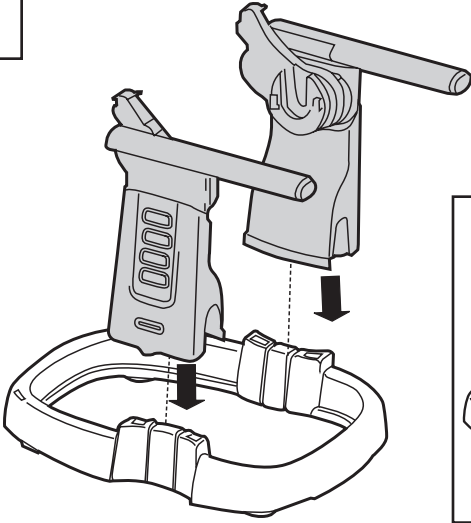

2

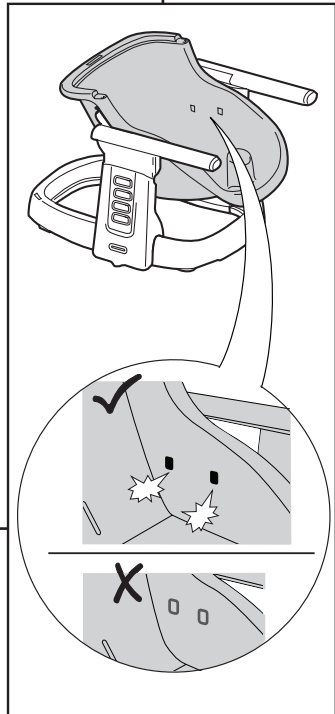
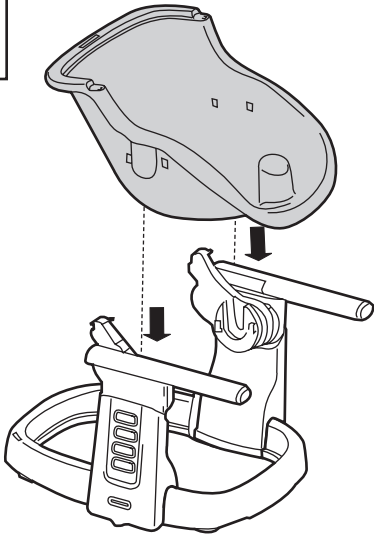

3

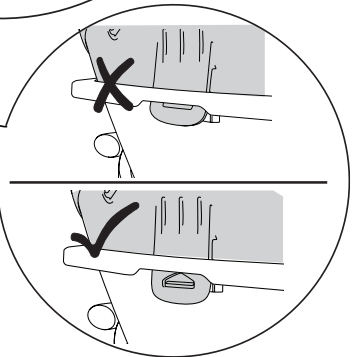
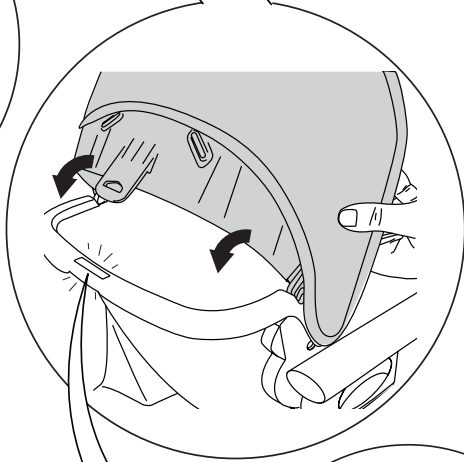
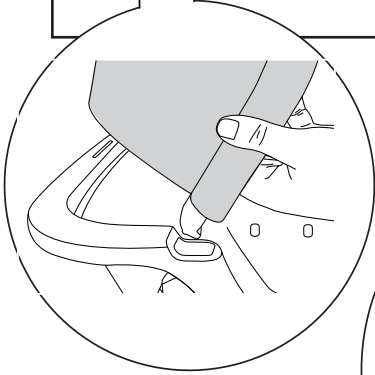
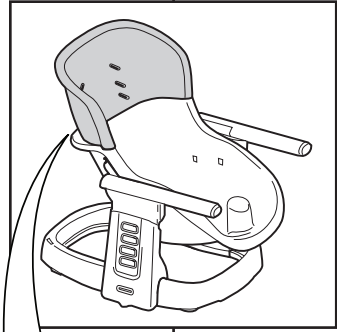
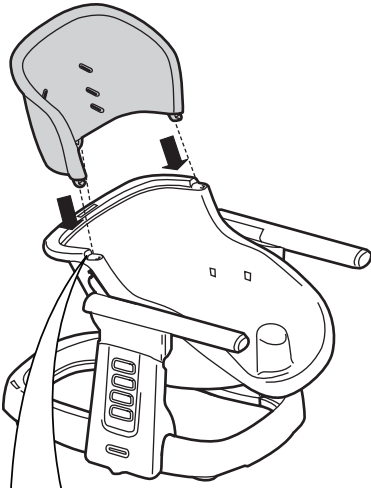

4

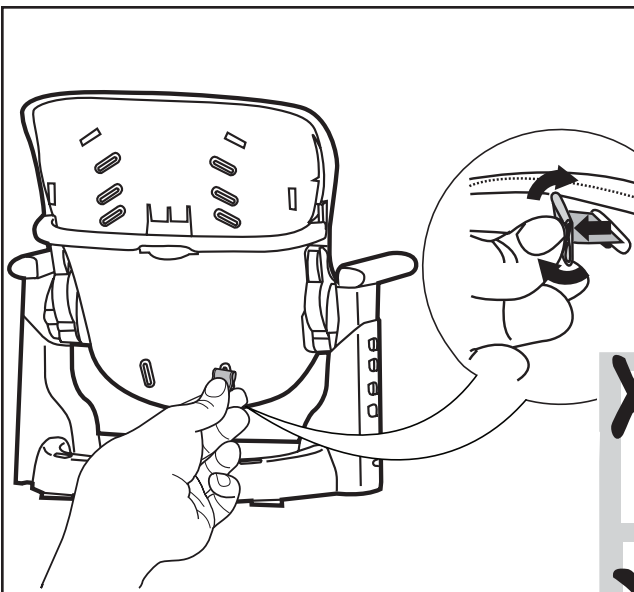
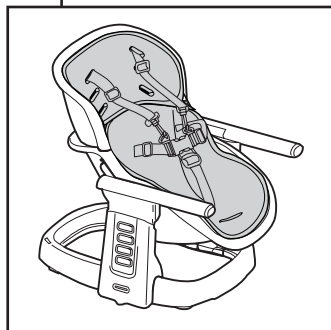
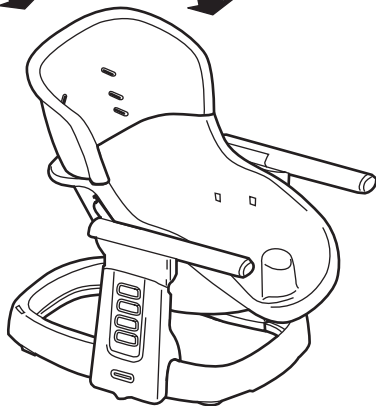
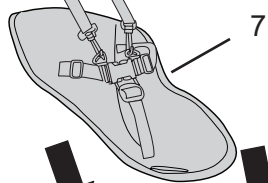
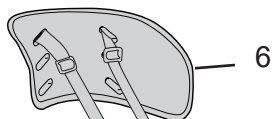

x5

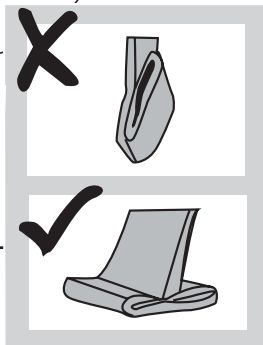

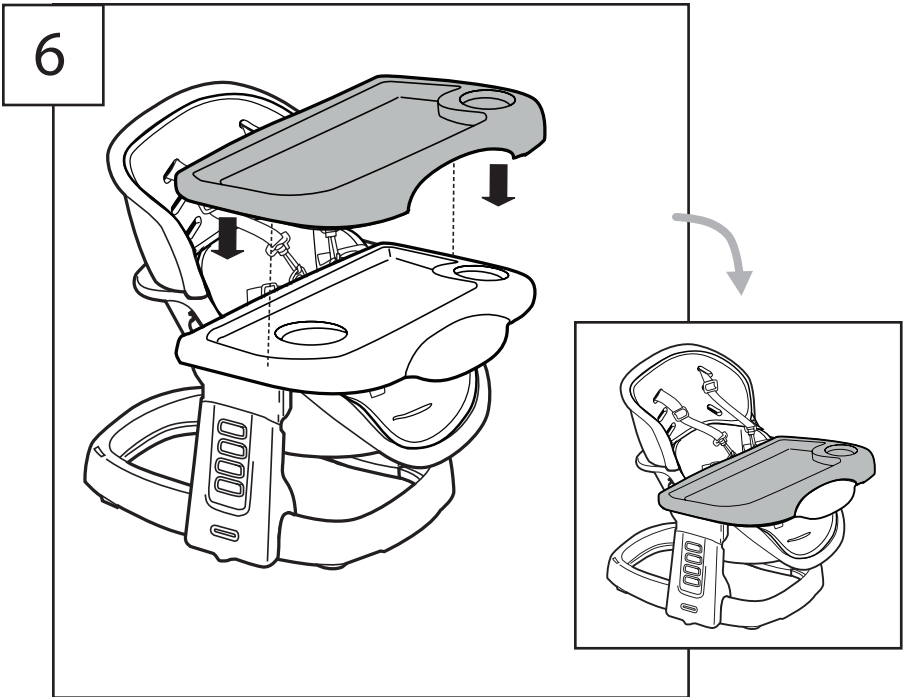
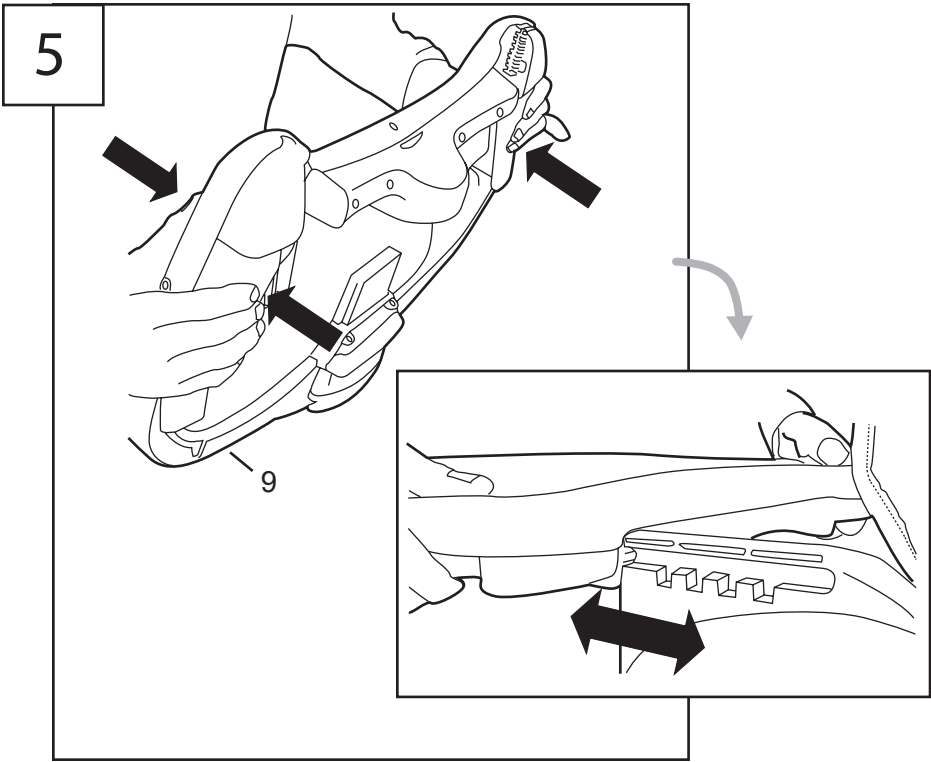

Attaching the booster seat to a chair
Colocación del asiento de una silla
Fixation du siège d'appoint sur une chaise
Befestigung des Kindersitzes an einem Stuhl
Fixação da cadeira infantil a uma cadeira
Agganciare ill seggiolino alla sedia

1

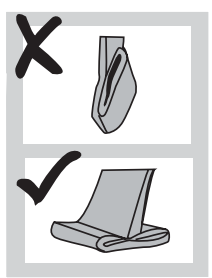
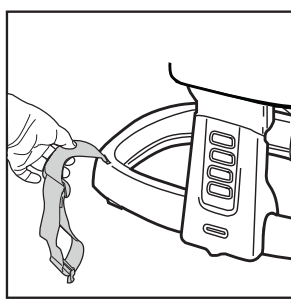
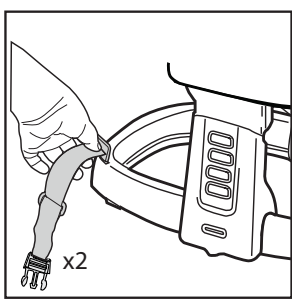
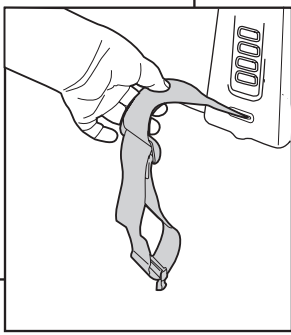
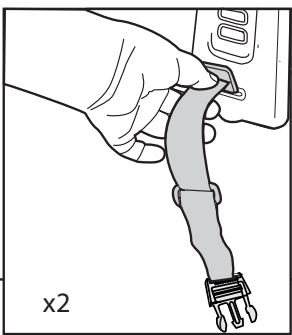
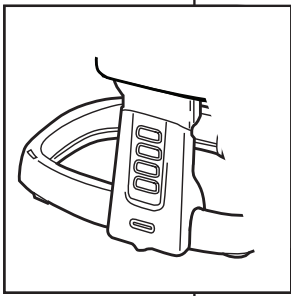

2

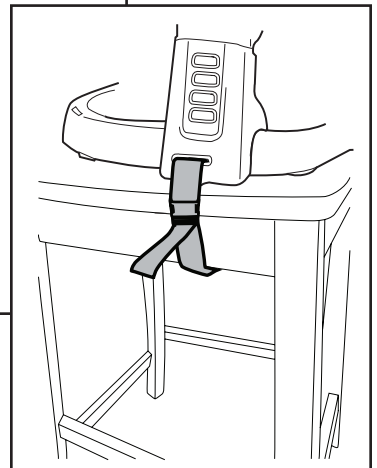
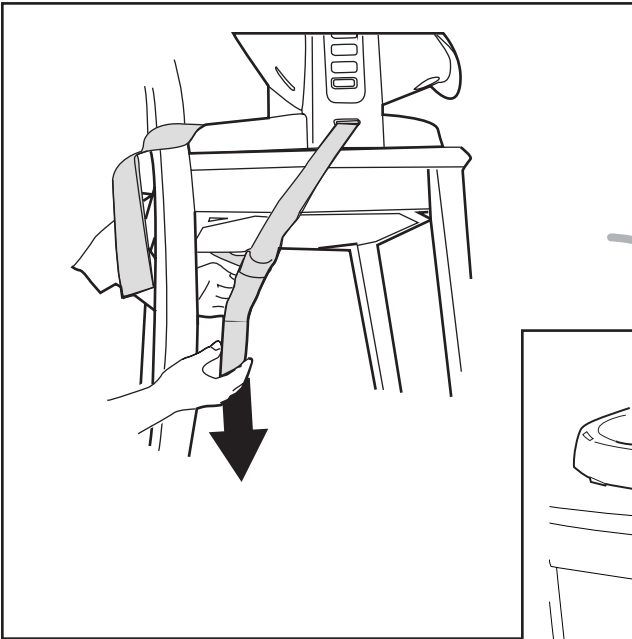
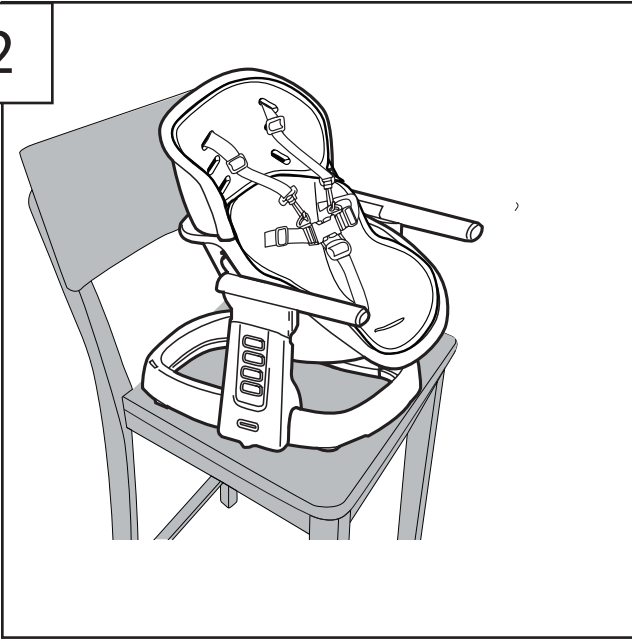

3

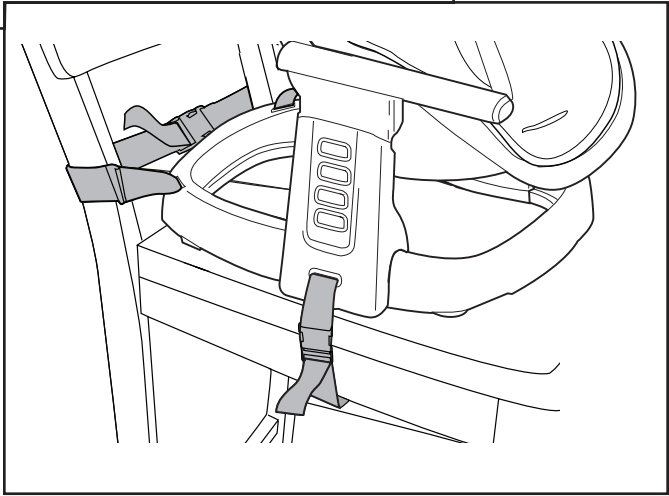
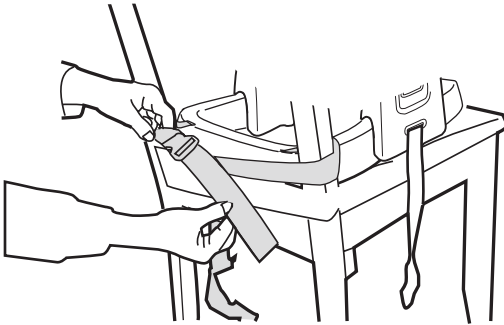
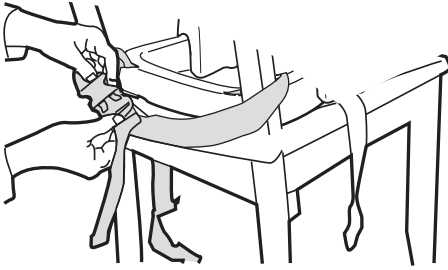

Using the Seat Restraint
Utilización del sujetador del asiento
Utilisation des sangles de sécurité du siège
Benutzung des Sitzgurtsystems
Uso da faixa de segurança do assento
Uso delle cinghie di trattenuta del seggiolino

1

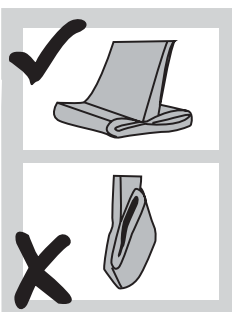
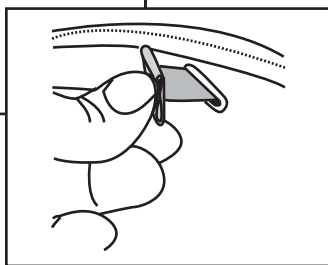
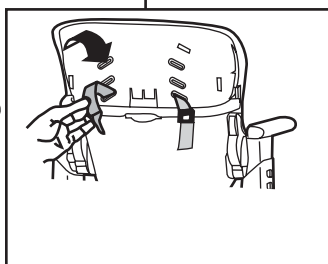
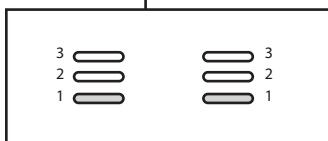
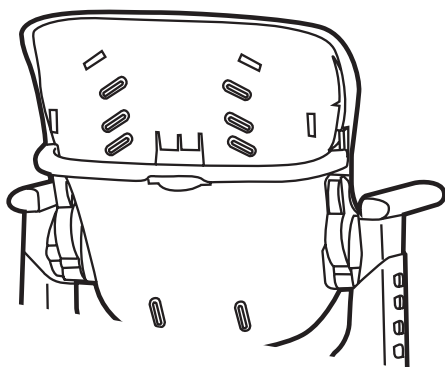

2

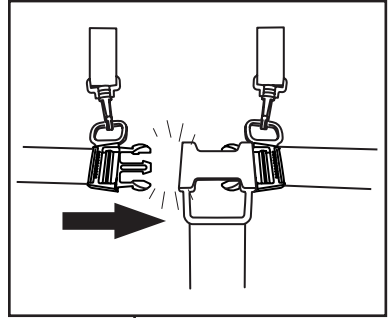
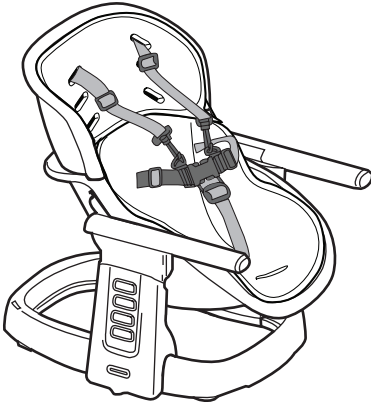

3

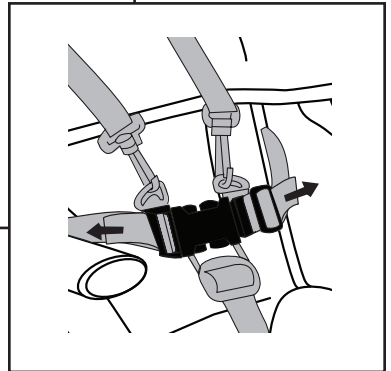
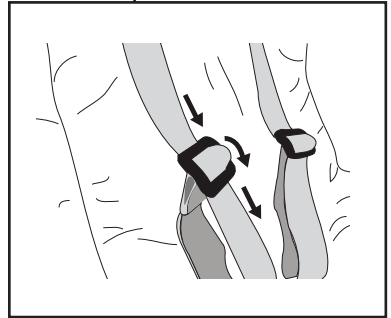
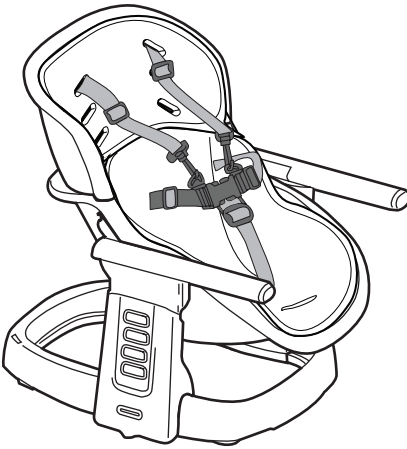

Using the Recline Function
Utilización de la función de inclinación
Utilisation de la fonction d'inclinaison
Benutzung der Rückenlehnenverstellfunktion
Como usar a função reclinar
Utilizzando la funzione reclinabile

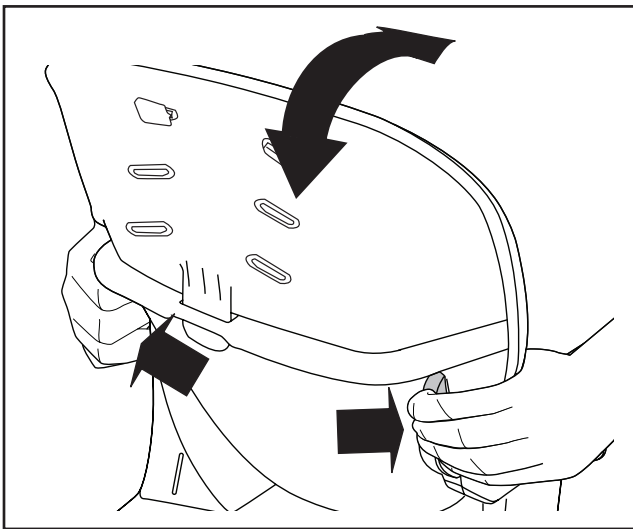

Using the Height Adjustment Function
Utilización de la función de inclinación
Utilisation de la fonction d'inclinaison
Benutzung der Höhenverstellungsfunktion
Como regular a altura
Utilizzo della funzione di regolazione dell'altezza

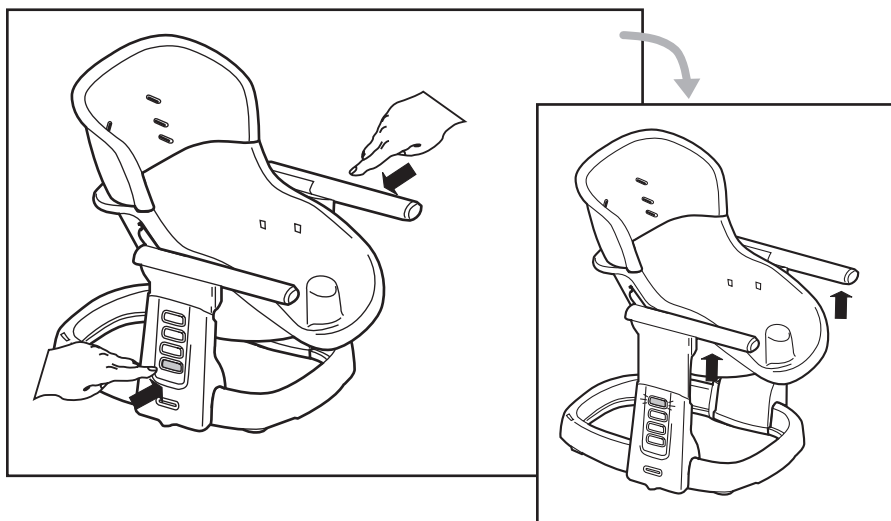

Removing the Seat Pad
Retirar la almohadilla del asiento
Retrait du coussinet du siège
Herausnehmen des Sitzpolsters
Removendo a almofada do assento
Rimozione dell'imbottitura del seggiolino

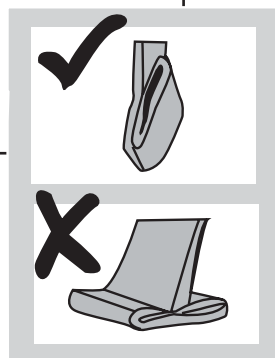
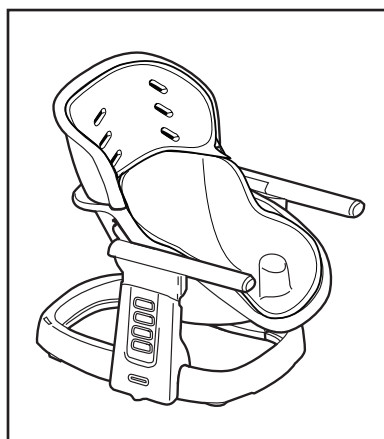
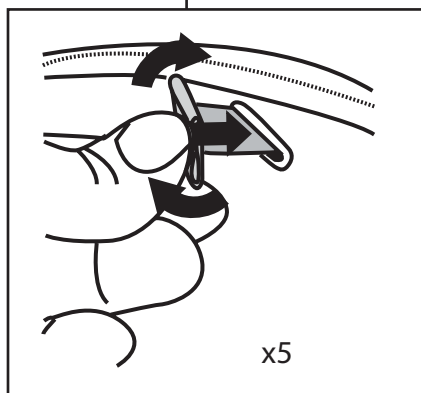
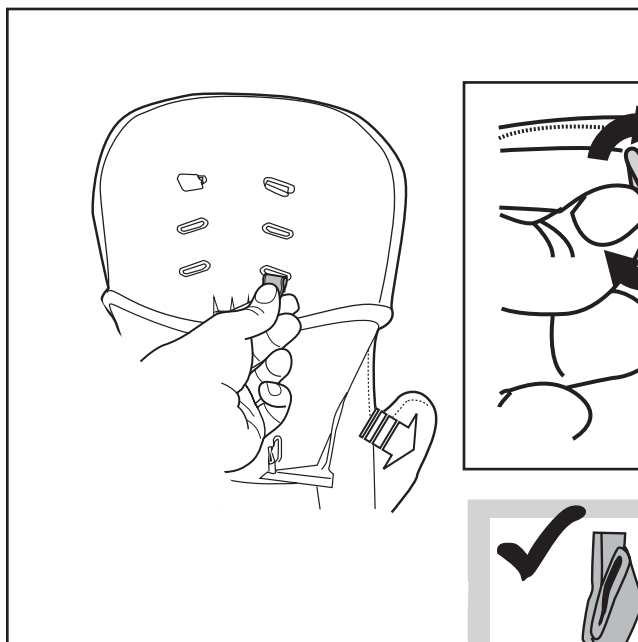

Adjusting for Toddler Use
Ajustar para el uso de niños pequeños
Réglage pour un petit enfant
Einstellung zur Nutzung durch Kleinkinder
Ajuste para uma criança usar
Adattamento per bambini ai primi passi

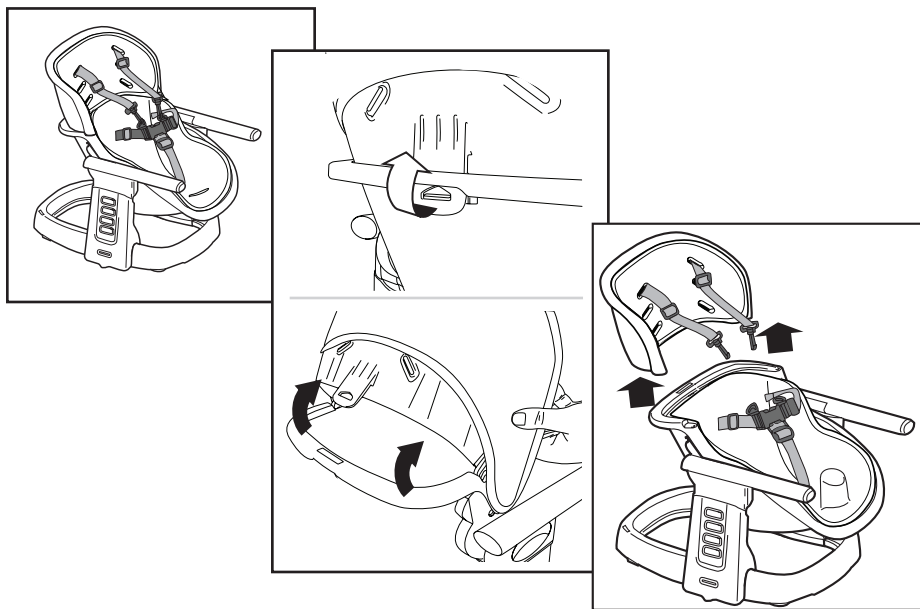

This stage is appropriate once the child can get in and out of the product without help and greater than 3 years old or reaches 33 lb (15 kg).

Esta etapa es apropiada una vez que el niño pueda subir y bajar del producto sin ayuda y tenga más de 3 años de edad o pese al menos 15 kg (33 lb).

Cette étape convient lorsque l'enfant est capable d'entrer et sortir du produit sans aide et a plus de 3 ans ou pèse plus de 15 kg (33 lb).

Diese Stufe ist angemessen, wenn das Kind ohne Hilfe in das Produkt klettern bzw. es wieder verlassen kann, über 3 Jahre alt ist oder mindestens 15 kg (33 lb) wiegt.

Esse estágio é adequado assim que a criança conseguir entrar e sair do produto sem ajuda e tenha mais de 3 anos de idade ou atinja 15 kg (33 lbs).

Questo passo è adatto una volta che il bambino riesce a entrare e uscire dal prodotto autonomamente e ha almeno 3 anni di età o raggiunge il peso di 15 kg (33 lbs).

Kids II®

bright
starts



baby
einstein™



ingenuity



oBall

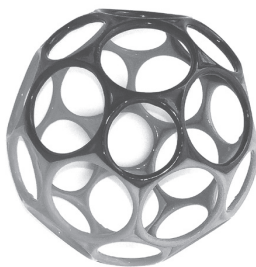

kidsii.com/discover

MANUFACTURED FOR • FABRIQUÉ POUR KIDS II® • ©2017 KIDS II, INC.

KIDS II, INC., ATLANTA, GA USA 30305 • 1-800-230-8190 • www.kidsii.com/help

KIDS II CANADA CO. TORONTO, ONTARIO CANADA M2J 5C2 • 1-800-230-8190

KIDS II AUSTRALIA PTY LIMITED CASTLE HILL, NSW AUSTRALIA 2154 • (02) 9894-1855

KIDS II JAPAN K.K. SHINJUKU-KU, TOKYO, JAPAN, 163-0529 • (03) 5322-6081

KIDS II-US MÉXICO S.A. DE C.V. AVE. VASCO DE QUIROGA 3900 • INT. 905-A COL. LOMAS DE SANTA FE, DELEGACIÓN ÁLVARO OBREGÓN, Ciudad de México • C.P. 01219 • (55) 5292-8488

KIDS II UK LTD. 725 CAPABILITY GREEN, LUTON, BEDFORDSHIRE, UK, LU1 3LU • +44 01582 816 080

KIDS II UK AMSTERDAM • +31202410934 EN • ES • FR • DE • PT • IT 10941_11288_10943_6WW_15062617

