



# 5'-10' Closet Organizer

Range-placard de 152.4 cm à 304.8 cm  
Organizador de closet de 152.4 cm a 304.8 cm

L8-3D05-P3

**3D05** Made in U.S.A. of Global Components  
Fabriqué aux É.-U. de composants mondiaux  
Hecho en los EEUU con componentes de distintas partes del mundo  
© 2007 Rubbermaid Incorporated  
Huntersville, NC U.S.A. 28078-1801  
www.rubbermaid.com 1 1-888-895-2110  
A **Newell Rubbermaid** Company

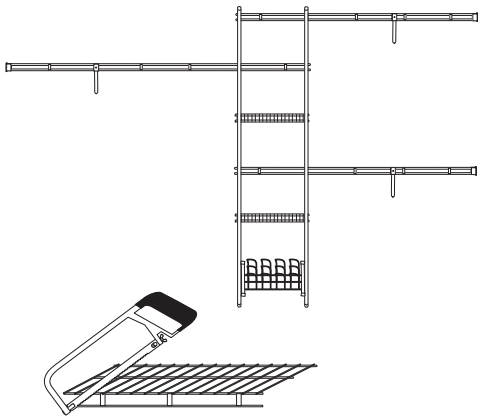
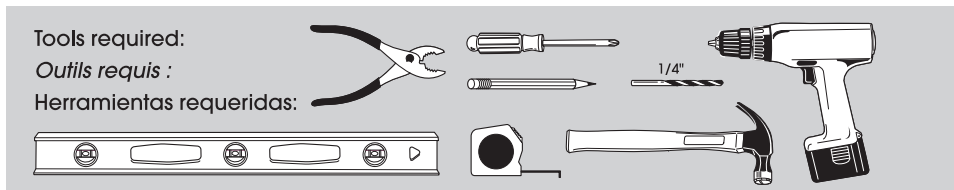

Please check that you have all parts before beginning and follow the instructions carefully.  
*Vérifier que toutes les pièces sont incluses et suivre attentivement les instructions.*  
Por favor verifique que cuenta con todas las partes antes de comenzar y siga las instrucciones cuidadosamente.

**Note:** This organizer is designed for a 125" wide closet. If shelving is cut, reduce Back Clip holes accordingly. 12" = 1 Back Clip  
**Nota :** Ce range-placard est conçu pour les placards de 317.5 cm de largeur. Si vous coupez la tablette, réduisez le nombre de trous pour attaches arrière en conséquence. 30.5 cm = 1 attache arrière  
**Nota:** Este organizador está diseñado para un closet de 317.5 cm de ancho. Si el estante es recortado, reduzca los agujeros para los ganchos posteriores de acuerdo a ello. 30.5 cm = 1 gancho posterior

- 1 Mark and drill holes at locations labeled (A, B & R).  
*Marquez et percez les trous aux emplacements indiqués (A, B et R).*  
Marque y perfora los agujeros en las ubicaciones marcadas (A, B y R).

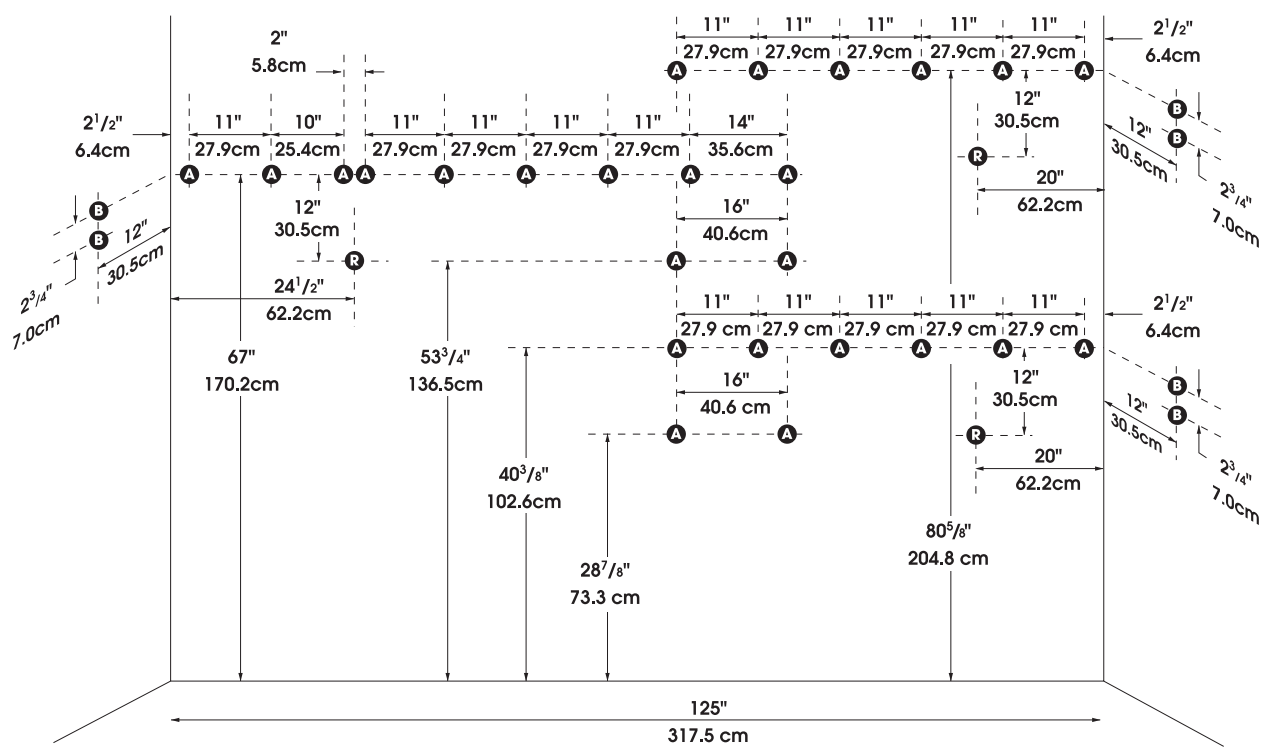

- 2 Install Back Clips (A) into holes labeled A. Install Wall End Brackets (B) into holes labeled B. Gently hammer Drive Pins into wall.  
*Insérez les attaches arrière (A) dans les trous A. Installez les supports muraux (B) dans les trous B. Enfoncez doucement les goupilles dans le mur à l'aide d'un marteau.*  
Instale los ganchos posteriores (A) en los agujeros marcados A.  
Instale los soportes de pared (B) en los agujeros marcados B.  
Clave suavemente las clavijas atornilladas en la pared.

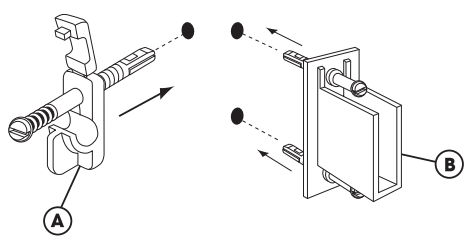

- 3** Attach End Caps (V) & (W) to wire shelf ends (C, D, L). Snap back edge of shelf into Back Clips and secure flaps. Lay front edge of shelf into Wall End Brackets. (End Caps are provided for ends of cut shelving only).

*Fixez les embouts de plastique (V) et (W) aux extrémités de la tablette métallique (C, D, L). Placez le bord arrière de la tablette dans les attaches arrière et verrouillez les rabats. Posez le bord avant de la tablette sur les supports muraux. (Les embouts de plastique sont fournis exclusivement pour les extrémités de tablettes coupées).*

Fije las puntas de extremos (V) y (W) en los extremos del estante de alambre (C, D, L). Encaje el borde posterior del estante en los ganchos posteriores y asegure las aletas. Tienda el borde delantero del estante en los soportes de pared. (Se proporcionan puntas de extremos sólo para los extremos de estantes cortados).

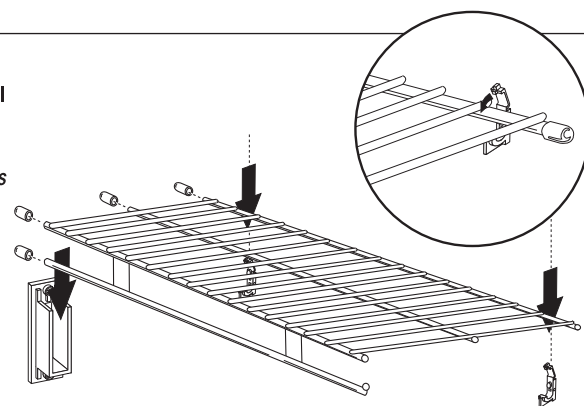

- 4** Assemble both Support Poles (E, F, K). Attach front end of shelves to back side of Support Poles with Pole Shelf Brackets (G, H, J).

*Assemblez les deux poteaux de support (E, F, K). Fixez l'extrémité avant des étagères à l'arrière des poteaux de support à l'aide des supports d'étagère pour poteaux (G, H, J).*

Ensamble ambos postes de soporte (E, F, K). Fije el extremo delantero de los estantes al lado posterior de los postes de soporte con los soportes de estante para postes (G, H, J).

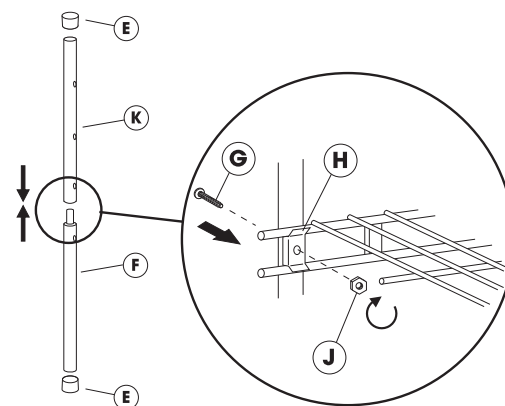

- 5** To join the 60" and 24" Wardrobe shelves (D & L) attach Support Brace (Q) and Front and Rear Joiner Plates (M, N, P) to front edge of shelf. Insert Anchor (R) through Support Brace and into lower hole in wall labeled R. Gently hammer Drive Pin into wall.

*Pour assembler les étagères de penderie de 152.4 cm et de 60.9 cm (D et L), fixez l'entretoise de support (Q) ainsi que les plaques de menuisier avant et arrière (M, N, P) sur la bordure avant de la tablette. Insérer l'ancre de fixation (R) dans l'entretoise de support et dans le trou inférieur R sur le mur. Martelez délicatement la goupille d'entraînement dans le mur.*

Para fijar los estantes para ropero de 152.4 cm y de 60.9 cm (D y L) fije la abrazadera de soporte (Q) y las placas de carpintero delantera y trasera (M, N, P) a la orilla frontal del estante. Introduzca el anclaje (R) a través de la abrazadera de soporte y en el agujero R de debajo de la pared. Martillee cuidadosamente el perno de trayecto en la pared.

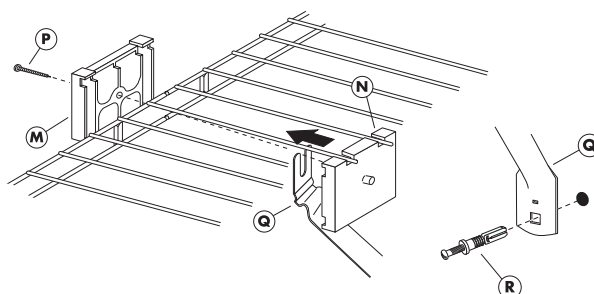

- 6** To support other two 60" Wardrobe shelves, attach Support Brace (X) to front edge of shelf. Insert Anchor (R) through Support Brace and into lower hole in wall labeled R. Gently hammer Drive Pin into wall.

*Pour supporter les deux autres étagères de penderie de 152.4 cm, fixez l'entretoise de support (X) sur la bordure avant de la tablette. Insérer l'ancre (R) dans l'entretoise de support et dans le trou inférieur R sur le mur. Martelez délicatement la goupille d'entraînement dans le mur.*

Para soportar los dos otros estantes para ropero de 152.4 cm, fije la abrazadera de soporte (X) a la orilla frontal del estante. Introduzca el anclaje (R) a través de la abrazadera de soporte y en el agujero R de debajo de la pared. Martillee cuidadosamente el perno de trayecto en la pared.

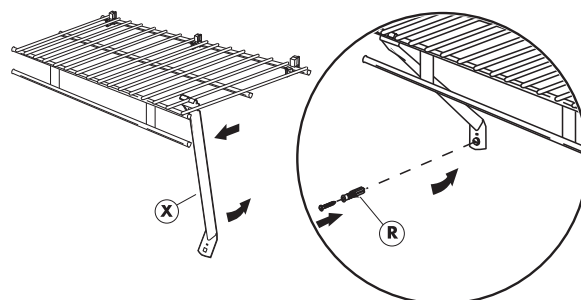







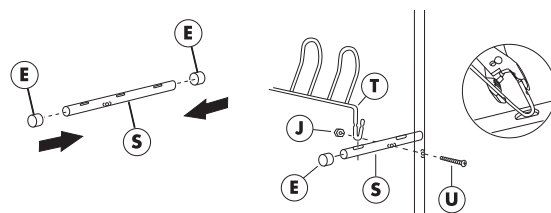



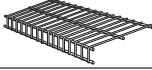
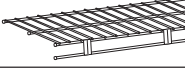





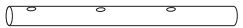

- 7** Assemble Shoe Rack Tube (E, S). Attach Shoe Loops (T) to Shoe Rack Tubes. Attach assembled Shoe Rack to Support Poles and rest on back wall (J, U).

*Assemblez le tube du range-chaussures (E, S). Fixer les arceaux pour chaussures (T) sur les tubes du range-chaussures. Fixer le range-chaussures assemblé sur les poteaux de support et appuyez-le contre le mur arrière (J, U).*

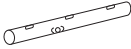
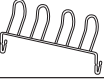
Ensamble el tubo del estante de zapatos (E, S). Fije los bucles (T) a los tubos del estante de zapatos. Monte el estante de zapato ensamblado en los postes de soporte y apoye en la pared (J, U).



	<b>Letter Lettre Letra</b>	<b>Quantity Quantité Cantidad</b>	<b>Part Number Numéro de la pièce Número de Pieza</b>	<b>Description Description Descripción</b>
	<b>A</b>	25	5520-50	Back Clip <i>Attache arrière</i> Gancho posterior
	<b>B</b>	3	5524-50	Wall End Bracket <i>Support mural</i> Soporte de pared
	<b>C</b>	2	8401979	20" Linen Shelf <i>Étagère pour linge de maison de 50,8 cm (20 po)</i> Estante para ropa de cama de 50,8 cm (20")
	<b>D</b>	3	8401854	60" Wardrobe Shelf <i>Étagère de penderie de 152,4 cm (60 po)</i> Estante para ropero de 152.4 cm (60")
	<b>E</b>	8	1803099	Pole End Caps <i>Embouts pour extrémités de poteaux</i> Puntas para extremos de postes
	<b>F</b>	2	8401995	Lower Support Pole <i>Poteau de support inférieur</i> Poste inferior de soporte
	<b>G</b>	10	1601691	1" Machine Screw <i>Vis à métaux de 2,5 cm</i> Tornillo para metal de 2,5 cm
	<b>H</b>	10	5577-1A	Pole Shelf Bracket <i>Support pour poteau</i> Soporte del poste de estante
	<b>J</b>	12	1605148	Hex Nut <i>Écrou hexagonal</i> Tuerca hexagonal
	<b>K</b>	2	8401987	Upper Support Pole <i>Poteau de support supérieur</i> Poste superior de soporte
	<b>L</b>	1	8400898	24" Wardrobe Shelf <i>Étagère de penderie de 61 cm (24 po)</i> Estante para ropero de 61 cm (24")
	<b>M</b>	1	1850321	Front Joiner Plate <i>Plaque avant de menuisier</i> Placa delantera de carpintero
	<b>N</b>	1	1850313	Rear Joiner Plate <i>Plaque arrière de menuisier</i> Placa trasera de carpintero
	<b>P</b>	1	1602433	Screw <i>Vis</i> Tornillo
	<b>Q</b>	1	5532-1W	Support Brace <i>Entretoise de support</i> Abrazadera de soporte
	<b>R</b>	3	5530-50	Wall Anchor <i>Ancre de fixation</i> Anclaje de pared
	<b>S</b>	2	5140-8W	Shoe Rack Tube <i>Tube du range-chaussures</i> Tubo del estante para zapatos
	<b>T</b>	3	5140-45W	Shoe Loops <i>Arceaux pour chaussures</i> Bucles para zapatos
	<b>U</b>	2	1601667	1.5" Machine Screw <i>Vis à métaux de 3,8 cm</i> Tornillo para metal de 3.8 cm
	<b>V</b>	36	1800128A	Small End Caps <i>Petits embouts de plastique</i> Puntas pequeñas para extremos
	<b>W</b>	12	1800649	Extra Small End Caps <i>Embout ultra-petit</i> Tapa de extremo ultra pequeña
	<b>X</b>	2	5555-1W	12" Support Brace <i>Entretoise de support</i> Abrazadera de soporte