

FastAction™ Fold

• **Owner's Manual • Mode d'emploi**

www.gracobaby.com

WARNING

Failure to follow these warnings and the assembly instructions could result in serious injury or death.

- **PLEASE SAVE OWNER'S MANUAL FOR FUTURE USE.**
- **ADULT ASSEMBLY REQUIRED.**
- **NEVER LEAVE** child unattended. Always keep child in view while in stroller.
- **AVOID SERIOUS INJURY** from falling or sliding out. Always use seat belt. After fastening buckles, adjust belts to get a snug fit around your child.
- **AVOID FINGER ENTRAPMENT:** Use care when folding and unfolding the stroller. Be certain the stroller is fully erected and latched before allowing your child near the stroller.
- **AVOID STRANGULATION.** DO NOT place items with a string around your child's neck, suspend strings from this product, or attach strings to toys.
- **NEVER USE STROLLER ON STAIRS** or escalators. You may suddenly lose control of the stroller or your child may fall out. Also, use extra care when going up or down a step or curb.
- **STROLLER TO BE USED** only at walking speed. Product not intended for use while jogging, skating, etc.
- **USE OF THE STROLLER** with a child weighing more than 50 lbs (22.7 kg) or taller than 45 in. (114.3 cm) will cause excessive wear and stress on the stroller. Use the stroller with only one child at a time.
- **TO PREVENT TIPPING,** do not place more than 3 lbs (1.4 kg) on the parent's tray.
- **TO AVOID BURNS,** never put hot liquids in the parent's tray.
- **TO PREVENT A HAZARDOUS, UNSTABLE CONDITION,** never place purses, shopping bags, parcels or accessory items on the handle or canopy.
- **TO PREVENT A HAZARDOUS, UNSTABLE CONDITION,** do not place more than 10 lbs (4.5 kg) in the storage basket and more than 2 lbs (0.9 kg) in the canopy pockets (on certain models).
- **DO NOT** use storage basket as a child carrier.
- **NEVER PLACE** child in the stroller with head toward front of stroller.
- **NEVER ALLOW YOUR STROLLER** to be used as a toy.
- **DISCONTINUE USING YOUR STROLLER** should it become damaged or broken.



WARNING

USING GRACO® INFANT CAR SEAT WITH STROLLER:

- **USE ONLY A GRACO® SNUGRIDE®, SNUGRIDE® 30, SNUGRIDE® 32, SNUGRIDE® 35, OR INFANT SAFESEAT™ CAR SEAT** with this travel system. (Not intended for use with AUTOBABY (Europe only) and ASSURA infant car seats.) Improper use of this stroller with other manufacturers' car seats may result in serious injury or death.
- **READ THE MANUAL** provided with your Graco car seat before using it with your stroller.
- **ALWAYS SECURE** your child with the car seat harness when using the car seat in the stroller. If your child is already in the car seat, check that the child is secured with the harness.



MISE EN GARDE

Manquer de suivre ces avertissements et les instructions d'assemblage peut entraîner de sérieuses blessures ou un décès.

- **VEUILLEZ CONSERVER CE MODE D'EMPLOI POUR ÉVENTUELLEMENT VOUS Y RÉFÉRER.**
- **DOIT ÊTRE ASSEMBLÉ PAR UN ADULTE.**
- **NE JAMAIS LAISSER** votre enfant sans surveillance. Toujours garder l'enfant à l'œil alors qu'il est assis dans cette poussette.
- **AFIN D'ÉVITER QUE L'ENFANT NE SE BLESSE GRAVEMENT** en tombant ou en glissant hors du siège : Utiliser toujours la ceinture de sécurité. Après avoir attaché les boucles, régler les ceintures pour obtenir un ajustement confortable autour de votre enfant.
- **LES DOIGTS COINCÉS** : Faire preuve de prudence au moment de plier ou déplier la poussette. S'assurer que la poussette est entièrement déployée et que les loquets sont bien enclenchés avant de permettre à l'enfant de s'en approcher.
- **AFIN D'ÉVITER LA STRANGULATION:** NE JAMAIS accrocher d'objets munis d'un cordon autour du cou d'un enfant, suspendre des cordons à ce produit ou attacher un cordon à un jouet.
- **NE JAMAIS UTILISER LA POUSSETTE DANS DES ESCALIERS** fixes ou roulants. L'enfant pourrait tomber ou vous pourriez perdre la maîtrise de la poussette. Faire également preuve de prudence en montant ou descendant une marche ou une chaîne de trottoir.
- **LA POUSSETTE DOIT ÊTRE UTILISÉE** pour la marche seulement. Ce produit n'est pas conçu pour usage pendant la course à pied, le patin, etc.
- **L'USAGE DE LA POUSSETTE** avec un enfant pesant plus de 22,7 kg (50 livres) ou mesurant plus de 114.3 cm (45 po) occasionnera une usure et une tension excessive à la poussette. Utilisez la poussette avec seulement un enfant à la fois.
- **AFIN DE PRÉVENIR LES RISQUES DE BASCULEMENT,** NE PAS charger le plateau à plus de 1,4 kg (3 livres).
- **POUR ÉVITER LES BRÛLURES,** ne jamais mettre de liquides brûlants dans le plateau pour parents.
- **AFIN DE PRÉVENIR DES SITUATIONS DANGEREUSES D'INSTABILITÉ,** ne jamais placer de sacs à main ou de magasinage, de colis ou d'accessoires sur la poignée ou le baldaquin.



MISE EN GARDE

- **AFIN DE PRÉVENIR DES SITUATIONS DANGEREUSES D'INSTABILITÉ**, ne jamais placer plus de 4,5 kg (10 lbs) dans le porte-bagages et ne pas placer plus de 0,9 kg (2 lbs) dans la pochette de baldaquin (sur certains modèles).
- **NE PAS** utiliser le porte-bagages comme porte-bébé.
- **NE JAMAIS PLACER** l'enfant dans la poussette avec la tête vers l'avant de la poussette.
- **NE JAMAIS PERMETTRE QU'ON SE SERVE DE CETTE POUSSETTE** comme un jouet.
- **CESSER D'UTILISER VOTRE POUSSETTE** si elle devient endommagée ou brisée.

UTILISATION DU PORTE-BÉBÉ GRACO® AVEC LA POUSSETTE:

- **UTILISER UNIQUEMENT UN PORTE-BÉBÉ SNUGRIDE®, SNUGRIDE® 30, SNUGRIDE® 32, SNUGRIDE® 35, OU SAFESEAT™ DE GRACO®** avec ce système de voyage. (Non conçu pour utiliser avec les dispositifs de retenue pour nourrisson AUTOBABY (Europe seulement) et ASSURA.) Ne pas se conformer à toutes les mises en garde et instructions de montage peut causer des blessures corporelles sérieuses ou même la mort.
- **LIRE LE MANUEL** d'utilisateur fourni avec votre porte-bébé Graco avant de l'utiliser avec cette poussette.
- **TOUJOURS ATTACHER** votre enfant avec le harnais du porte-bébé lorsqu'il est utilisé avec la poussette. Si votre enfant est déjà dans le porte-bébé, s'assurer qu'il est attaché avec le harnais.

Parts list • Liste des pièces

Check that you have all the parts for this model **BEFORE** assembling your product. If any parts are missing, call Customer Service.

Vérifiez que vous avez toutes les pièces pour ce modèle **AVANT** d'assembler votre produit. S'il vous manque des pièces, communiquez avec notre service à la clientèle.

No tools required.

Aucun outil requis.

All models • Tous modèles



2X



2X



2X

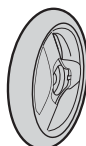

2X

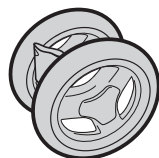

2X

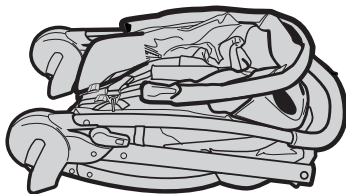
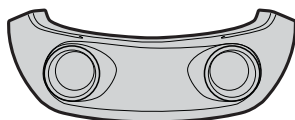

On certain models • Sur certains modèles

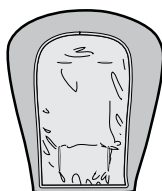

To Open Stroller

- Ouvrir la poussette

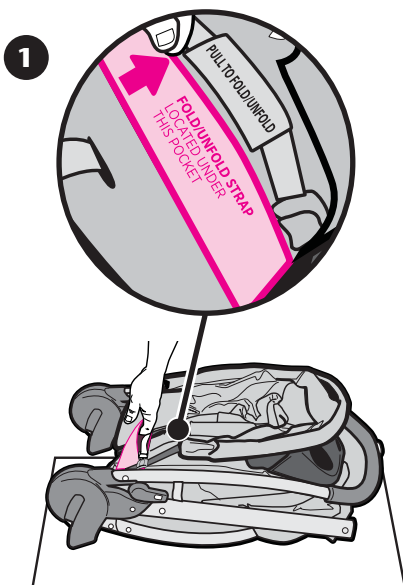

FOLD/UNFOLD strap, located under this pocket.
PLIER/DÉPLIER la courroie située sous cette pochette.

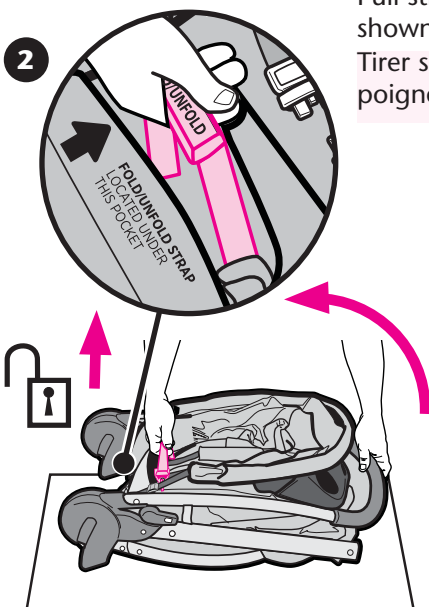

Pull strap and pull up on handle as shown.

Tirer sur la courroie et tirer sur la poignée, tel qu'illustré.

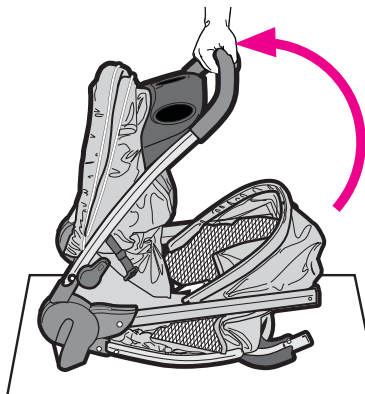

3

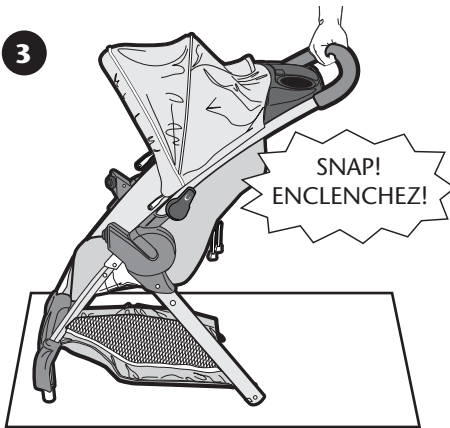

CHECK that the stroller is completely latched open every time you open the stroller and before continuing with the rest of the assembly steps.

VÉRIFIER que la poussette est entièrement verrouillée en position ouverte à chaque ouverture et avant d'effectuer les autres étapes du montage.

Basket Assembly (On certain models)

• Montage du porte-bagages (On certain models)

4

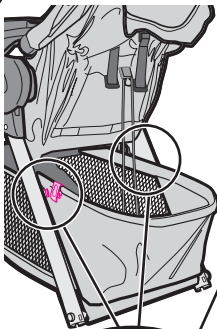

Basket mount.
Cadre du porte-bagages

Slide the basket mount over the pin on the frame until it snaps into place. Repeat on other side.

Glisser le cadre du porte-bagages sur la tige de l'armature de la poussette jusqu'à ce qu'il s'enclenche en place. Répéter l'opération de l'autre côté.



Canopy • Baldaquin

5

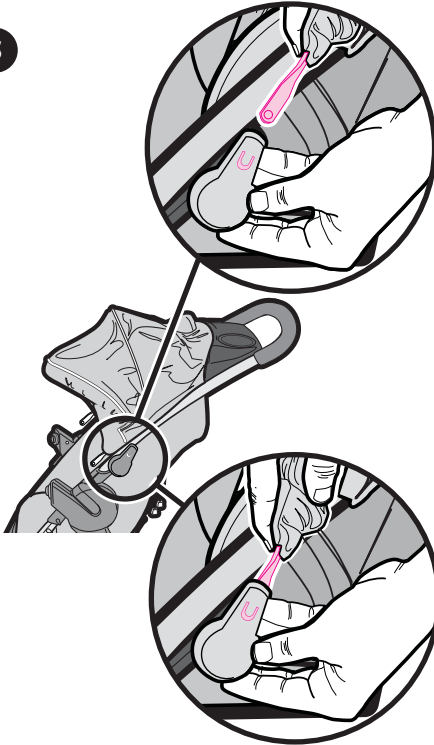

Insert canopy wire into the canopy mounts on each side of the stroller as shown.

Insérer la tige du baldaquin dans les supports de chaque côté de la poussette, tel qu'illustré.

6

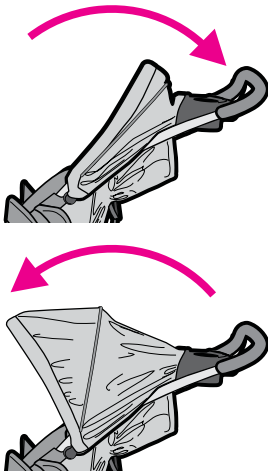

To adjust.

Pour ajuster.

Front Wheels • Les roues avant

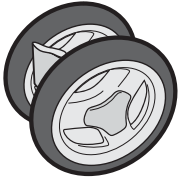

2X

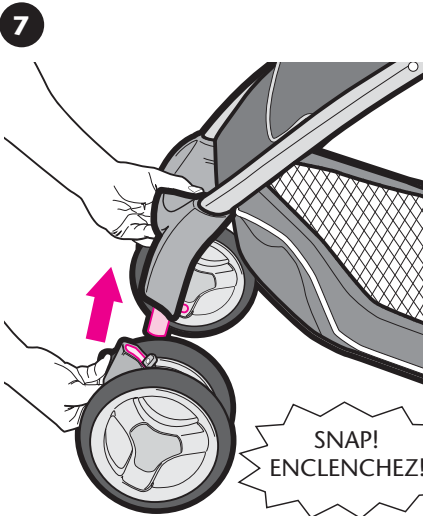

CHECK that wheels are securely attached by pulling on wheel assemblies

ASSUREZ-VOUS que les roues sont attachées solidement en tirant sur les assemblages de roue.

Rear Wheels • Les roues arrières

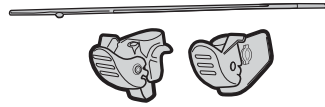
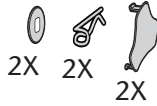
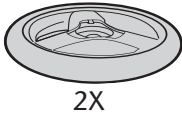

BEFORE attaching wheel: Be sure to place stroller on top of a piece of card board or some other protective cover to prevent any damage to floor.

AVANT de fixer la roue: Assurez-vous de placer la poussette sur un morceau de carton ou un autre revêtement de protection pour prévenir tout dégât au plancher.

8

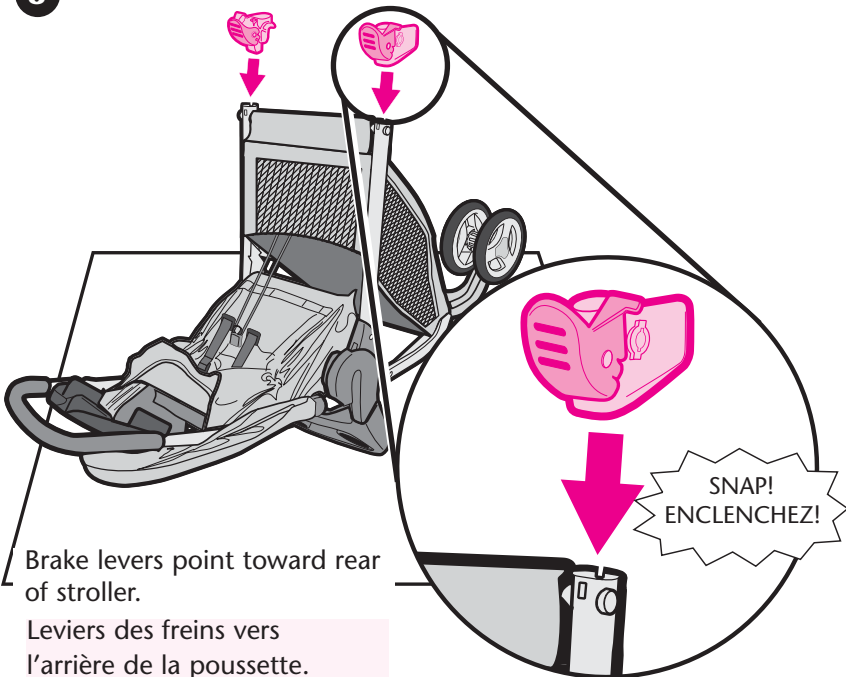

Brake levers point toward rear of stroller.

Leviers des freins vers l'arrière de la poussette.

9

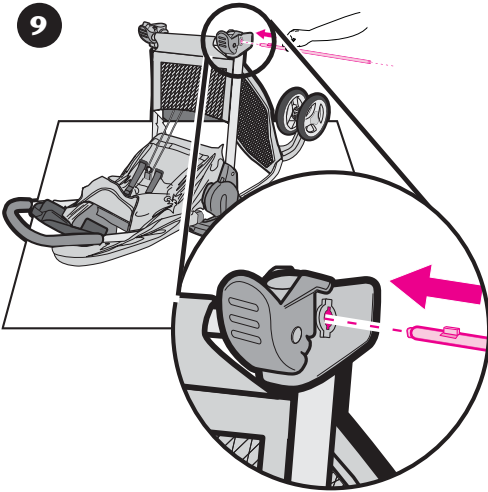

Insert axle rod through axle opening. Axle key must line up with key holes.

Insérez l'essieu à manchon à travers l'ouverture de l'essieu. La clé d'essieu doit s'aligner avec les trous des clés.

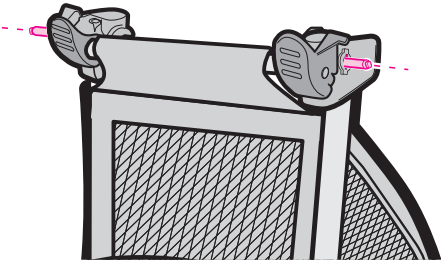

10

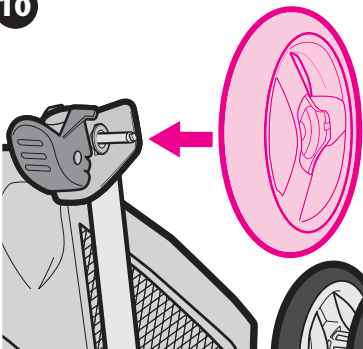

Place wheel on axle.

Installer la roue sur l'essieu.

11

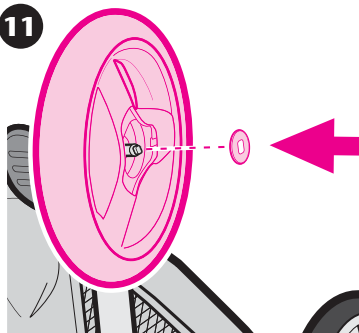

Place washer on axle.
Installer la rondelle sur
l'essieu.

12

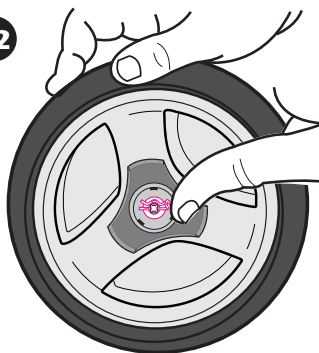

Push straight side of pin through axle hole. *Pin will separate around the axle.* Curved end of pin **MUST** face up as shown.

Pousser le côté droit de la tige dans l'orifice de l'essieu. *La tige va se séparer autour de l'essieu.* La partie recourbée de la tige **DOIT** pointer vers le haut, tel qu'illustré.

13

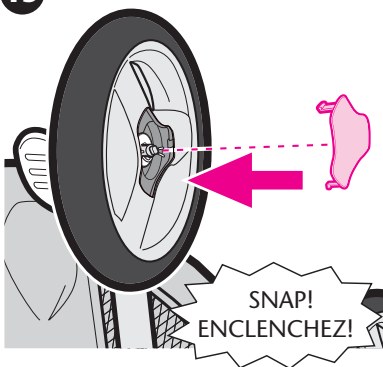

Snap hubcap over pin as shown.
Enclenchez l'enjoliveur de roue sur la cheville tel qu'illustré.

Repeat steps 10-13 for other side
Répéter ces étapes 10-13 de l'autre côté.

Child's Tray • Le plateau pour enfant

⚠WARNING

Always secure your child with the seat belt. The tray is not a restraint device.

DO NOT lift the stroller by the child's tray. Use care when snapping the tray on the stroller with a child in the stroller.

⚠MISE EN GARDE

Toujours attaché votre enfant avec la ceinture de retenue. Le plateau pour enfant n'est pas un dispositif de retenue.

NE PAS lever la poussette par le plateau pour enfant. Faites bien attention lorsque vous enclencher le plateau à la poussette quand l'enfant est dans la poussette.

14

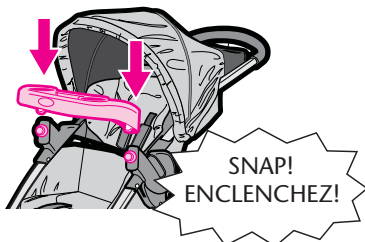

15

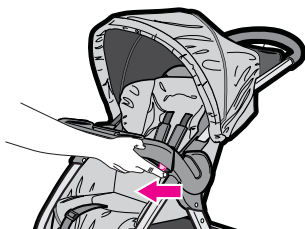

To open the tray.
Ouvrir le plateau.

16

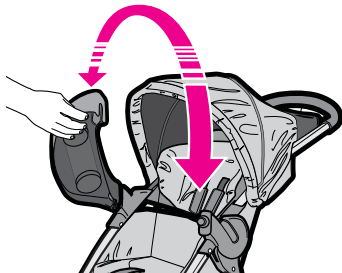

5 Point Harness • Harnais à 5 point

17

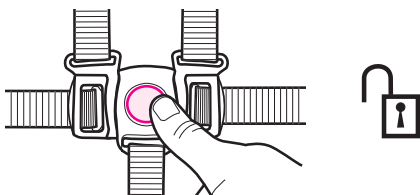

18

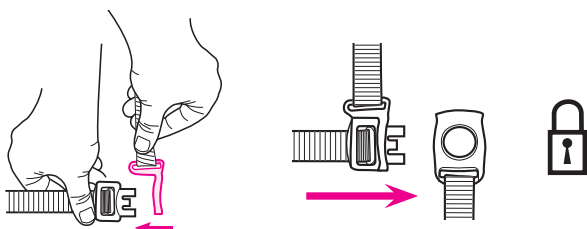

19

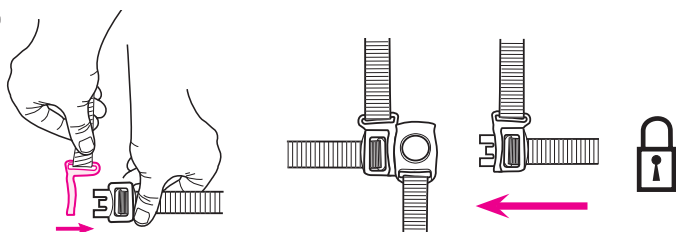

20

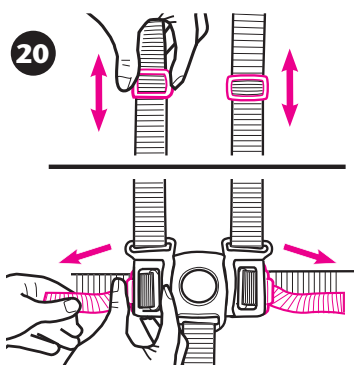

Use slide adjuster at shoulder and waist for tighter adjustment. To change shoulder harness slots, see page 17.

Utilisez le régulateur coulissant à l'épaule et à la taille pour un ajustement plus précis. Pour changer des fentes de harnais d'épaule voir la page 17.

3 Point Buckle • Boucle à 3 point

21

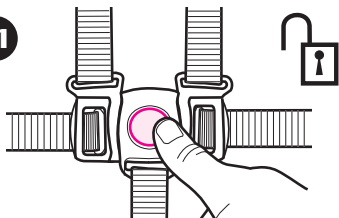

To convert to 3-pt harness.

Pour convertir en harnais 3-points.

22

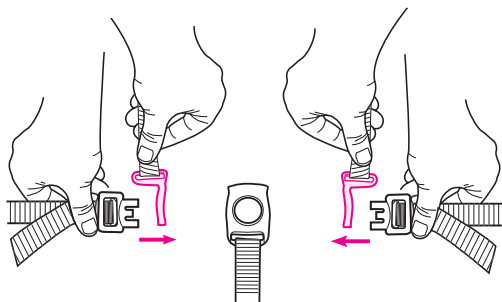

23

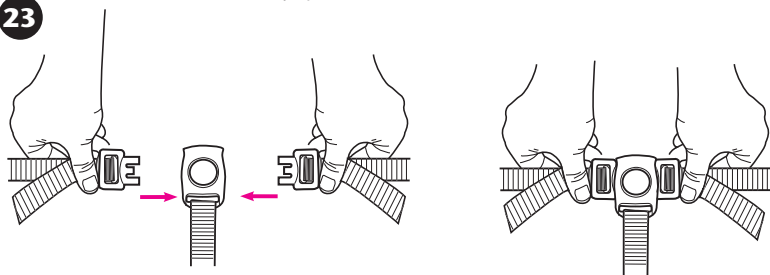

24

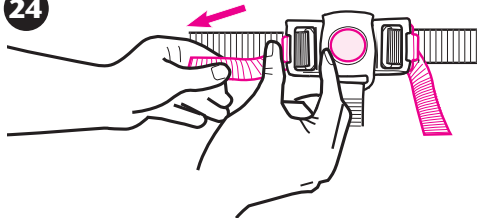

Use slide adjuster at waist for tighter adjustment.

Utilisez le régulateur coulissant à la taille pour un ajustement plus précis.

25

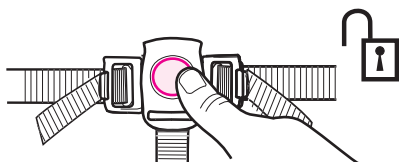

To Change Shoulder Harness Slots • Pour changer des dents de harnais d'épaule

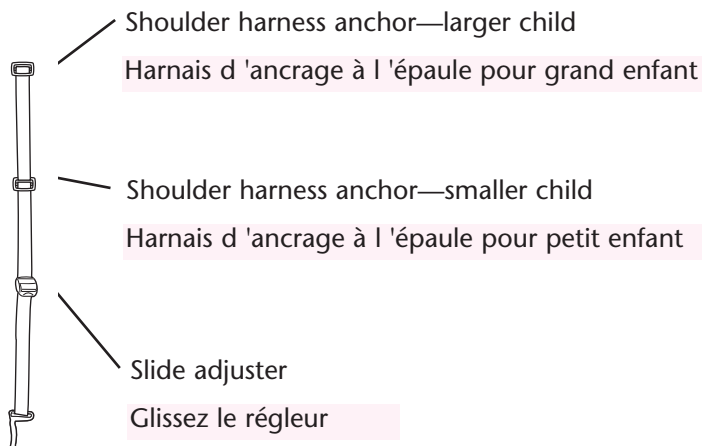

26

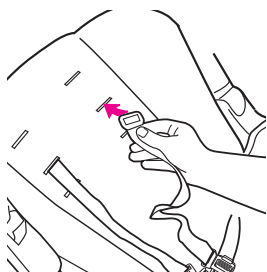

Use either shoulder harness anchor in the slots that are closest to child's shoulder height.

Use slide adjuster for further adjustment.

Utilisez l'un ou l'autre des harnais d'ancrage à l'épaule dans les fentes qui sont les plus proches de la hauteur de l'épaule de l'enfant.

Utilisez le régleur pour plus d'ajustement.

Brakes • Les freins

⚠ WARNING CHECK

that brakes are on by trying to push stroller.

⚠ MISE EN GARDE

VÉRIFIEZ que les freins fonctionnent en essayant de pousser la poussette.

27

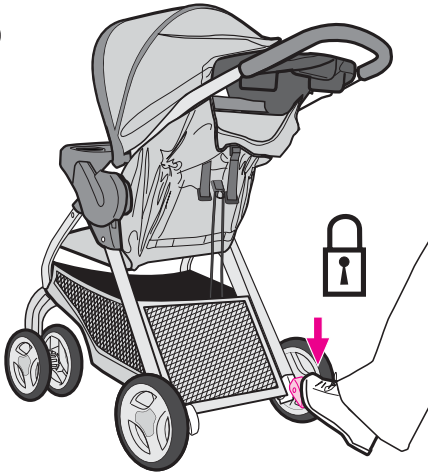

28

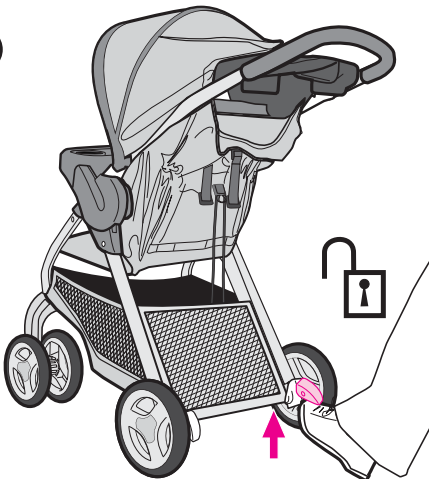

To Recline Seat • Réglage du dossier

⚠ WARNING

When making adjustments to the stroller seat, make sure child's head, arms, and legs are clear of moving seat parts and stroller frame.

⚠ MISE EN GARDE

Lorsque vous faites des ajustements au siège de la poussette, assurez-vous que la tête de l'enfant, ses bras, et ses jambes sont loin des pièces du siège et de l'armature de la poussette en mouvement.

29

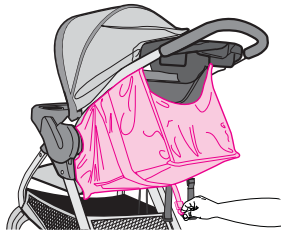
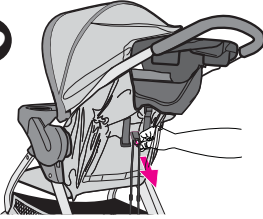

To recline.

Pour incliner.

30

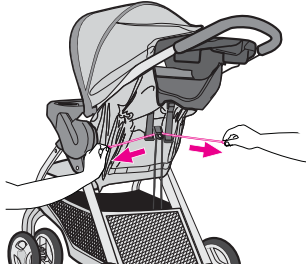
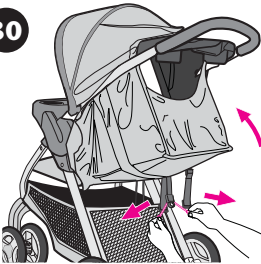

To raise.

Pour relever.

To Fold Stroller • Plier la poussette

⚠WARNING

DO NOT allow child to play with the fold handle.

⚠MISE EN GARDE

NE PAS permettre à l'enfant de jouer avec la poignée qui permet de replier la poussette.

31

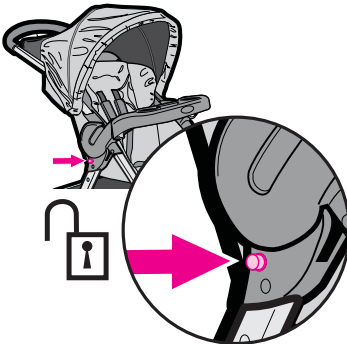

Press button.

Poussez le bouton.

31A

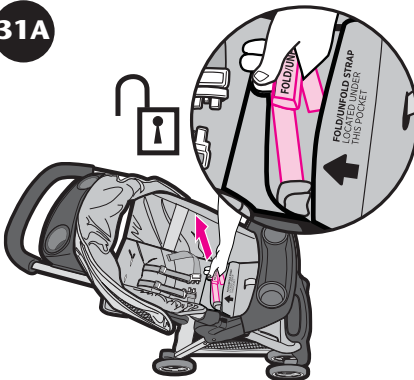

FOLD/UNFOLD strap, located under this pocket.

PLIER/DÉPLIER la courroie située sous cette pochette.

Pull strap up.

Tirer sur la courroie.

32

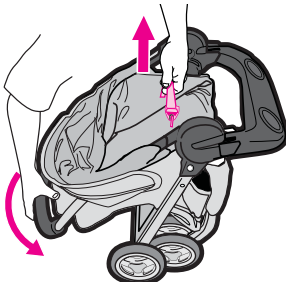

33



SNAP!
ENCLENCHEZ!



To Attach Graco® Infant Car Seat • Pour fixer le dispositif de retenue pour bébé Graco®

For models that do not come with an infant car seat one may be purchased separately. You **MUST** use the elastic straps shown in step 35.

▲WARNING Use only a Graco® SnugRide®, SnugRide® 30, SnugRide® 32, SnugRide® 35, or Infant SafeSeat™ car seat with this travel system. (Not intended for use with AUTOBABY (Europe only) and ASSURA infant car seats.) If unsure of the model or for more information please call Graco's customer service number: 1-800-667-8184 (1-800-345-4109). Improper use of this stroller with other manufacturers' car seats may result in serious injury or death. Read the manual provided with your Graco car seat before using it with your stroller.

- Always secure your child with the car seat harness when using the car seat in the stroller. If your child is already in the car seat, **check that the child is secured with the harness.**

Pour les modèles qui n'ont pas un porte-bébé, vous pouvez en acheter un séparément. Vous **DEVEZ** utiliser les courroies élastiques illustrée à l'étape 35.

▲MISE EN GARDE Utilisez uniquement un dispositif de retenue pour enfant SnugRide®, SnugRide® 30, SnugRide® 32, SnugRide® 35, ou SafeSeat™ de Graco® avec ce système de voyage. (Non conçu pour utiliser avec les dispositifs de retenue pour nourrisson AUTOBABY (Europe seulement) et ASSURA.) En cas de doute au sujet du modèle ou pour obtenir plus de renseignements, veuillez communiquer avec le service à la clientèle de Graco au 1-800-667-8184 (1-800-345-4109). Tout mauvais usage de cette poussette avec un siège d'auto d'une autre marque peut occasionner des blessures sérieuses ou mortelles. Lire le manuel d'utilisation fourni avec le porte-bébé Graco avant de l'utiliser avec cette poussette.

- Toujours attacher votre enfant avec le harnais du porte-bébé quand vous l'utilisez avec la poussette. Si votre enfant est déjà dans le porte-bébé, **assurez-vous que l'enfant est attaché avec le harnais.**

34

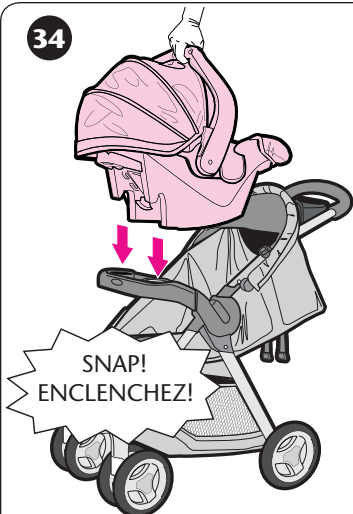

- Recline the stroller seat back to its lowest position.
- Position mounting notches over tray. Push down on car seat until the attachment latch snaps onto tray.
- Inclinez le dossier de la poussette en position complètement abaissée.
- Placez les entailles d'assemblage par-dessus le plateau. Abaissez le dispositif de retenue pour enfant jusqu'à ce que le loquet de verrouillage s'enclenche sur le plateau.

35

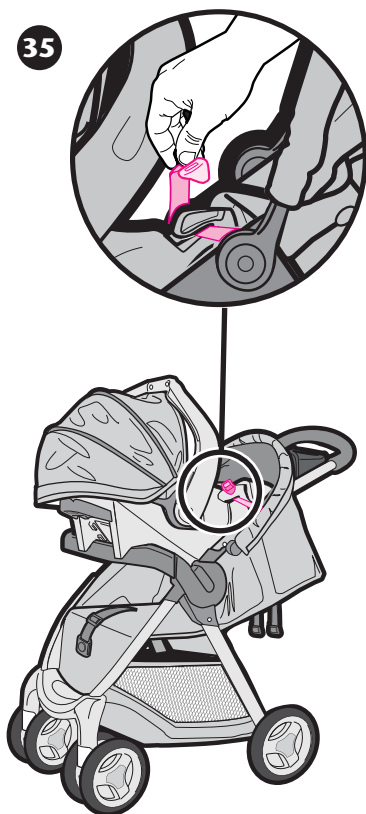

- Pull elastic straps through vehicle belt hook on both sides of the car seat.
- **Check that infant car seat is securely attached by pulling up on it.**
- Tirez la courroie élastique à travers le crochet de la ceinture du véhicule des deux côtés du dispositif de retenue pour enfant.
- **Assurez-vous que le porte-bébé est attaché solidement en le tirant vers le haut.**

36

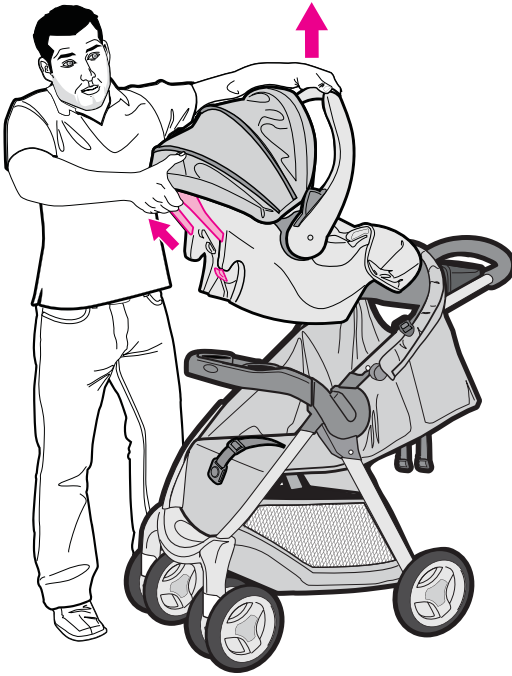

- **To remove car seat:** remove elastic straps from vehicle belt hook, squeeze release handle at back of car seat, and lift car seat out of the stroller.

- **Pour retirer le dispositif de retenue pour enfant:** Détachez les courroies élastiques du crochet de la ceinture du véhicule, appuyez sur la poignée de déverrouillage à l'arrière du dispositif de retenue pour enfant, et le soulever hors de la poussette.

Care and Maintenance

- **DO NOT MACHINE WASH SEAT.** It should only be wiped with a mild soap, taking care not to soak the material. **NO BLEACH.**
- **TO CLEAN STROLLER FRAME,** use only household soap and warm water. **NO BLEACH** or detergent.
- **FROM TIME TO TIME CHECK YOUR STROLLER** for loose screws, worn parts, torn material or stitching. Replace or repair the parts as needed. Use only Graco replacement parts.
- **EXCESSIVE EXPOSURE TO SUN OR HEAT** could cause fading or warping of parts.
- **IF STROLLER BECOMES WET,** open canopy and allow to dry thoroughly before storing.
- **IF WHEEL SQUEAKS,** use a light oil (e.g., WD-40, 3-in-1, or sewing machine oil). It is important to get the oil into the axle and wheel assembly as illustrated.
- **WHEN USING YOUR STROLLER AT THE BEACH** completely clean your stroller afterward to remove sand and salt from mechanisms and wheel assemblies.

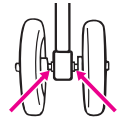

Soins et entretien

- **NE LAVER PAS LE SIÈGE À LA MACHINE.** Essayez le siège avec un savon doux, ne faites pas tremper le tissu. PAS D'EAU DE JAVEL.
- **POUR NETTOYER L'ARMATURE DE LA POUSSETTE,** utilisez un savon de ménage et de l'eau tiède. PAS D'EAU DE JAVEL ou détergent.
- **DE TEMPS EN TEMPS, VÉRIFIEZ VOTRE POUSSETTE** pour des vis desserrées, pièces usagées, tissu ou couture déchiré. Remplacez ou réparez ces pièces si nécessaire. Utilisez seulement les pièces de remplacement Graco.
- **UNE EXPOSITION PROLONGÉE AU SOLEIL** peut provoquer une décoloration prématurée du tissu et du plastique.
- **SI LA POUSSETTE EST MOUILLÉE,** ouvrez le baldaquin et laissez sécher complètement avant l'entreposage.
- **SI LES ROUES GRINCENT,** utilisez une huile légère (i.e. WD-40, 3 dans 1, ou bien une huile pour machine à coudre). Il est important de déposer l'huile dans l'essieu de la roue.
- **LORSQUE VOUS UTILISEZ VOTRE POUSSETTE À LA PLAGE,** prenez soin de bien la nettoyer après l'usage afin d'enlever le sable et le sel du mécanisme et des roues.

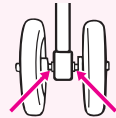

Notes

Notes

Replacement Parts • Warranty Information (USA)
Pièces de rechange • Renseignements sur la garantie (au Canada)

To purchase parts or accessories or for warranty information in the United States, please contact us at the following:

www.gracobaby.com

or/ou

1-800-345-4109

To purchase parts or accessories or for warranty information in Canada, contact Elfe at:

Pour commander des pièces ou obtenir des renseignements au sujet de la garantie au Canada, communiquez avec Elfe au:

1-800-667-8184

(Montréal : 514-344-3533 / Fax: 514-344-9296).

or/ou

www.elfe.net

Product Registration (USA)
Inscription de votre produit (au Canada)

To register your Graco product from within the U.S.A. visit us online at www.gracobaby.com/productregistration. We currently do not accept product registrations from those living outside the United States of America.

Pour inscrire votre produit Graco aux États-Unis, visitez notre site Internet www.gracobaby.com/productregistration. Pour le moment nous n'acceptons pas d'inscriptions de produits des résidents hors des États-Unis.



SNUGRIDE[®] 35
INFANT CAR SEAT



Read This Instruction Manual

Do not install or use this child restraint until you read and understand the instructions in this manual.

FAILURE TO PROPERLY USE THIS CHILD RESTRAINT INCREASES THE RISK OF SERIOUS INJURY OR DEATH IN A SUDDEN STOP OR CRASH.

KEEP INSTRUCTIONS FOR FUTURE USE.

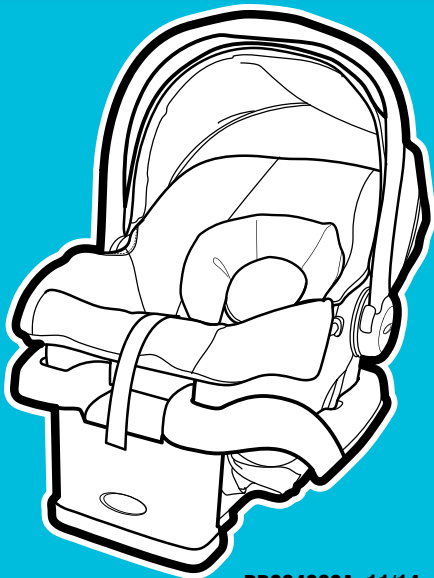

www.gracobaby.com

PD284963A 11/14

Important

Pages 4-13

- 1-A Quick Guide to Your Manual**
- 1-B Before You Begin**
- 1-C Safety Warnings**

Features

Pages 14-23

- 2-A Car Seat Features**
- 2-B Remove Car Seat from Base**
- 2-C Attach Car Seat to Base**
- 2-D Adjusting Carry Handle**
- 2-E Recline the Base**
- 2-F Choosing Vehicle Seat Location**
- 2-G Choosing LATCH or Seat Belt**
- 2-H What Is LATCH**

Rear-Facing Use

Pages 24-42

- 3-A Rear-Facing Checklist**
- 3-B Install With Base With LATCH Strap**
- 3-C Install With Base With Vehicle Seat Belt**
- 3-D Install Without Base With Vehicle Seat Belt**

Securing Child

Pages 43-54

- 4-A Adjust Harness to Fit Child**
- 4-B Adjust Buckle to Fit Child**
- 4-C Securing Child in Car Seat**
- 4-D Removing Child**

Carrier Use

Pages 55-56

Vehicle Information

Pages 57-67

- 6-A Additional LATCH Information**
- 6-B How to Remove LATCH**
- 6-C Unsafe Vehicle Seats**
- 6-D Vehicle Seat Belts**

Accessories

Page 68

Care & Cleaning

Pages 69-73

- 8-A Cleaning Seat Pad**
- 8-B Cleaning Buckle**



1-A Quick Guide to Your Manual

This car seat is for children 4-35 lb (1.8-16 kg) and 32" (81 cm) or less.

Get to Know Your Car Seat

Review section 2-A to see all of the features of this infant car seat.

What Seating Location Should I Use?

The best seating location for this infant car seat is one that:

- Is recommended by your vehicle owner's manual, and
- Results in a secure installation of this car seat.



Never place a child rear-facing in a seating position with an active front air bag.

Review section 6 of this manual AND your vehicle owner's manual.

Which Installation Method Should I Use?

This infant car seat base can be installed in your vehicle using either the vehicle seat belt **OR** the LATCH system. Both are equally safe to use. **DO NOT USE BOTH AT THE SAME TIME.**

This infant car seat carrier can be installed in your vehicle using only the vehicle seat belt. LATCH is not available to install the carrier.

When Installing Base



LATCH System



LATCH consists of lower anchors, which are built-in to your vehicle, and connecting hooks that are built-in your car seat.

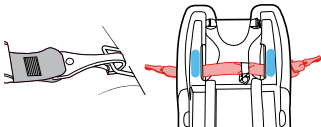

Review section 3-B of this manual AND your vehicle owner's manual.

Vehicle Seat Belt

There are two types of vehicle seat belts that can be used. Lap/Shoulder Seat Belt or Lap Only Seat Belt.

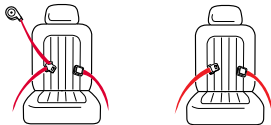

Review section 3-C of this manual AND your vehicle owner's manual.

When Installing Carrier



Vehicle Seat Belt

There are two types of vehicle seat belts that can be used. Lap/Shoulder Seat Belt or Lap Only Seat Belt.

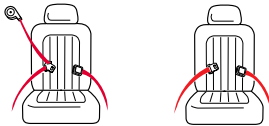

Review section 3-D of this manual AND your vehicle owner's manual.



1 Important

Does Your Seat Fit Your Child Correctly?

To make sure your child is secured properly, review section 4 to understand all of the actions you need to take to properly adjust the car seat to fit your child.

You Need To Adjust:

Harness Height

Harness straps at or just below the child's shoulders. Review section 4-A.



Buckle Position

The correct slot is the one that is closest to your child without being underneath them. Review section 4-B.

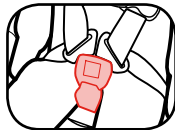

Harness Tightness

If your fingers slide off the harness straps without pinching the straps, it is tight enough. Review section 4-C.

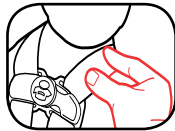



1 Important

Did You Do Everything Correctly?

Base or Car Seat Does Not Move More Than 1" (2.5 cm) At The Belt Path

Review section 3.



Car Seat Level to Ground

Review sections 2-E and 3.

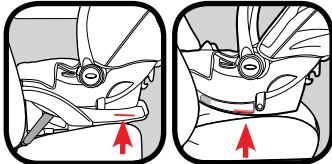

Car Seat Is Properly Attached To Base

Review section 2-C.

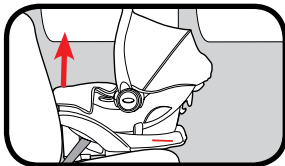

Cannot Pinch Harness

Harness straps at or just below the child's shoulders.

Review section 4-C.

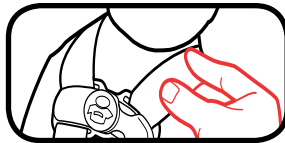

Chest Clip Even With Armpits

Review section 4-C.

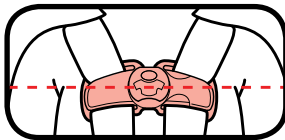



1-B Before You Begin

Your child's safety depends on you. No car seat can guarantee protection from injury in every situation, but proper use helps reduce the risk of serious injury or death.

Even if this car seat seems easy to figure out on your own, you must follow the detailed instructions in this instruction manual to ensure the steps below are performed correctly.

Register This Child Restraint

Please fill out the prepaid registration postcard attached to the harness and mail it in today **or register online at www.gracobaby.com/carseatregistration**.

Child restraints could be recalled for safety reasons. You must register this restraint to be reached in a recall. Send your name, address, and the restraint's model number and manufacturing date to:

Graco Children's Products, Inc.
Attn: Customer Service
3 Glenlake Parkway Atlanta, GA 30328
or call 1-800-345-4109
or register online at
www.gracobaby.com/carseatregistration

For recall information, call the U.S. Government's Vehicle Safety Hotline at 1-888-327-4236 (TTY: 1-800-424-9153), or go to <http://www.NHTSA.gov>.

For future reference or if you change addresses, record the model name, model number, date of manufacture, and purchase date of this car seat below. You can find this information either on the registration card if you still have it or on the date label located on the back of the car seat.

Model Name _____

Model Number _____

Date of Manufacture _____

Date of Purchase _____

If You Need Help

In the U.S.A, please contact our Customer Service Department with any questions you may have concerning parts, use, or maintenance. When you contact us, please have your product's model number and date of manufacture ready so that we may help you efficiently. These numbers can be found on a sticker on the back side of your car seat.

For additional resources or to get your car seat checked by a child passenger safety technician, please visit the following web sites:

www.nhtsa.gov • www.seatcheck.org • www.safekids.org



Certification

This child restraint meets or exceeds all applicable requirements of Federal Motor Vehicle Safety Standard 213 for use in motor vehicles.



This child restraint is certified for use in aircraft.

Contact the airline for their specific policies.

Car Seat's Useful Life

STOP using this car seat and throw it away 7 years after the date of manufacture. Look for date of manufacture label on back of the car seat.

Graco Children's Products Inc. advises against loaning or passing along a car seat unless you know the complete history of the product. We also advise against purchasing a car seat second hand.

Vehicle Seat Protection

Protect vehicle seat. Use a car seat mat, towel, or thin blanket under and behind car seat.

Warm Weather Use

Car seat parts can get very hot in the sun or warm weather. **To avoid burns, always check before putting child in car seat.**

1-C Safety Warnings

No car seat can guarantee protection from injury in every situation, but proper use helps reduce the risk of serious injury or death. **READ THIS MANUAL CAREFULLY.**

! WARNING!

Failure to follow these instructions and child restraint's labels can result in child striking the vehicle's interior during a sudden stop or crash.



! NEVER PLACE THIS CHILD RESTRAINT REAR-FACING IN A VEHICLE SEATING LOCATION THAT HAS AN ACTIVE FRONT AIR BAG.

If an air bag inflates, it can hit the child and car seat with great force and cause serious injury or death to your child.

! Review your vehicle owner's manual for more information about air bags and car seat use.

! If your vehicle does not have a back seat, review your vehicle owner's manual.

! The American Academy of Pediatrics (AAP) and National Highway Traffic Safety Administration (NHTSA) recommend that children be rear-facing until age 2 or until they reach the maximum rear-facing height and weight rating for their seat.

! This child restraint must only be used with children weighing between 4-35 lb (1.8-16 kg).

! Select a suitable location for the car seat in your vehicle.

! Secure car seat with a vehicle seat belt or LATCH that is properly routed as shown in this manual.

! Vehicle seat belt system MUST hold car seat securely. Not all vehicle seat belts can be used with a car seat.

! If vehicle seat belt does not hold car seat securely, read "Vehicle Seat Belts" section 6 and your vehicle owner's manual.

! Always secure car seat with LATCH or a vehicle seat belt, even when unoccupied. In a crash, an unsecured car seat can injure passengers.

! DO NOT use car seat if it is damaged or missing parts.

! If car seat is in a crash, it must be replaced. DO NOT use it again! A crash can cause unseen damage and using it again could result in serious injury or death.

! DO NOT use accessories or parts other than those provided by Graco. Their use could alter the performance of the car seat.

! DO NOT remove LATCH system from car seat. If using vehicle seat belt to secure car seat, LATCH connectors must be stored.

! Never leave child unattended, even when sleeping. Child may become tangled in harness straps and suffocate or strangle.

! Rear-facing car seat must be properly leveled:

- Too reclined can result in injury or ejection.
- Too upright can result in breathing difficulties.



! Never attach two LATCH connectors to one vehicle lower anchor point unless specifically allowed by the vehicle manufacturer.

! Do not use both the vehicle seat belt and LATCH strap at the same time when using the car seat rear-facing.

2-A Car Seat Features

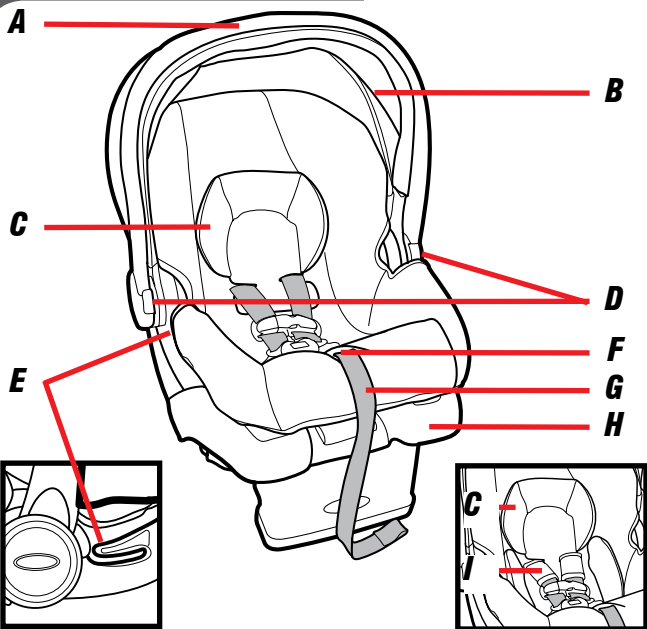

- A Carry Handle**
- B Canopy**
- C Head Pillow** (Select models)
- D Handle Adjustment Buttons**
- E Rear-Facing Belt Path**
(When Used Without Base)

- F Harness Release Lever** (Under Pad)
- G Harness Adjustment Strap**
- H Removable Base**
- I Harness Covers**
(Select Models)

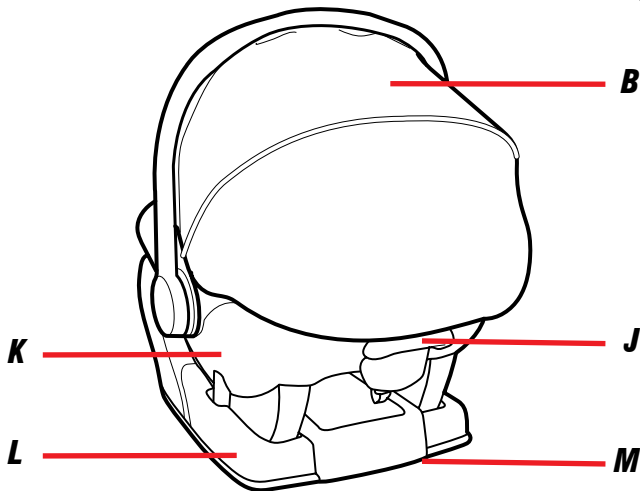

- J Base Release Lever**
- K Car Seat**
- L Level to Ground Line**
- M Instruction Manual Storage (Under Base)**
- N Chest Clip**
- O Harness Straps**
- P Buckle Tongues**
- Q Buckle**
- R Buckle Strap**

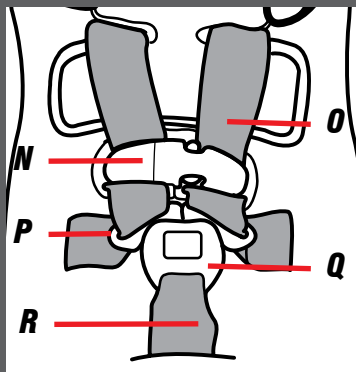

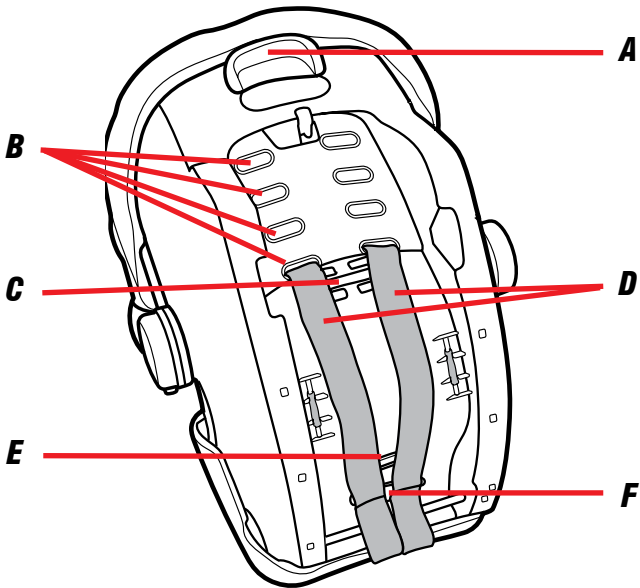

- A** *Base Release Lever*
- B** *Harness Strap Slots*
- C** *Locking Clip*
- D** *Harness Straps*
- E** *Buckle Metal Clip*
- F** *Splitter Plate*

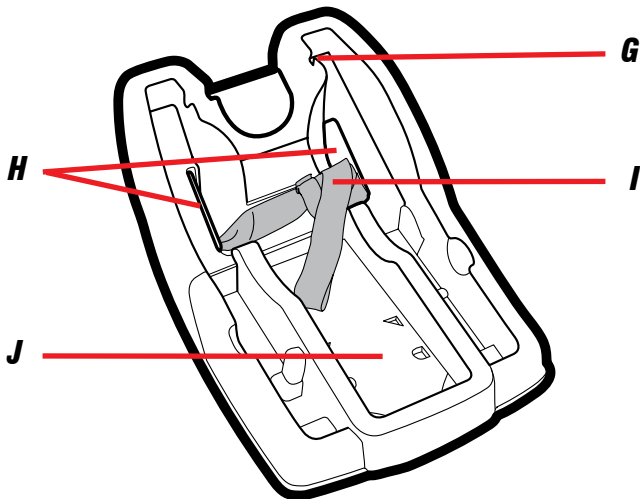

- G** Car Seat Base Lock
- H** Base Rear-Facing Belt Path
- I** LATCH Strap
- J** Instruction Manual Storage (Under Base)
- K** LATCH Storage
- L** Base Recline Wedge

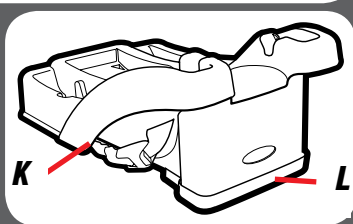

2-B Remove Car Seat from Base

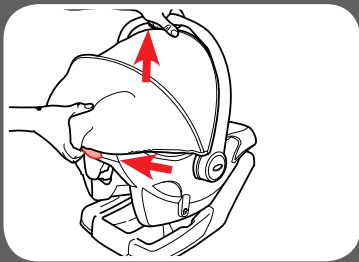

1. *To Remove Car Seat from Base*

From the back of the car seat, squeeze the base release handle and lift the car seat out of the base.

2-C Attach Car Seat to Base

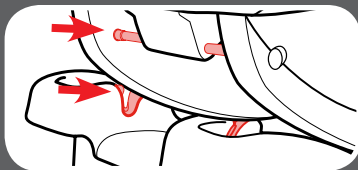

2. *Attaching Car Seat To Base*

Align the locking bar at the front of the car seat with the locks in the base. Set car seat in the base. Push down on the front of the car seat. You will hear a “click” when it is locked.

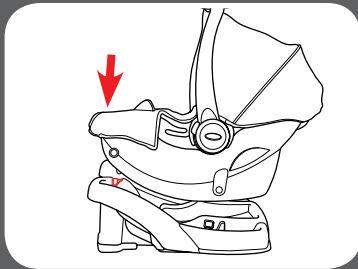

Pull up on the front corners of the seat to make sure it is locked.

2-D Adjusting Carry Handle

1. To Rotate Handle

Press the red handle adjustment buttons on both sides of handle.

MAKE SURE handle locks into position before lifting the carrier.

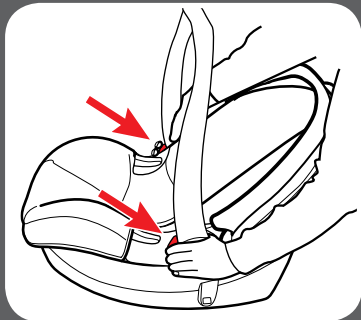

2. Handle Has 4 Positions

Rotate handle to any of the 4 locked positions. Push and pull the handle to make sure handle is in a lock position.

Carry handle **MUST** be upright in position A when carrying.

Handle can be in any position when used in the vehicle.

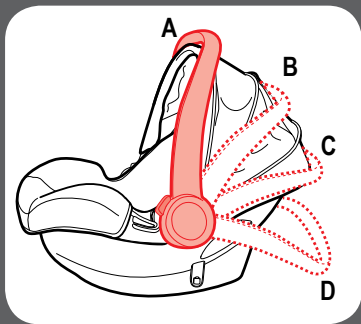

2-E Recline the Base

1

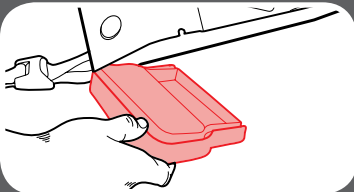
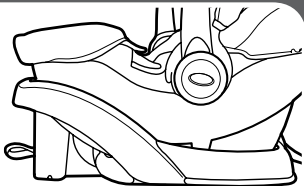

2

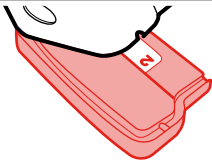
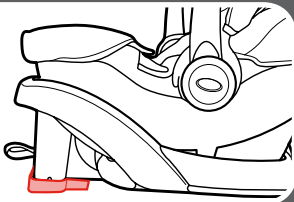

1. Base Has 3 Recline Positions

Position 1 is the least reclined position. Remove the base wedge.

For position 2, attach the base wedge with the label marked 2 facing up.

For position 3, attach the base wedge with the label marked 3 facing up.

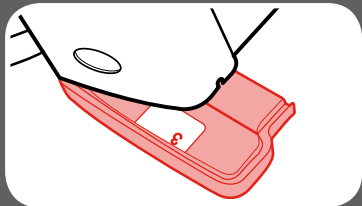
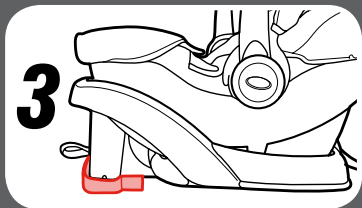

If needed, rolled towels may be placed under the base, at the vehicle seat crease, until the level line is level with the ground.

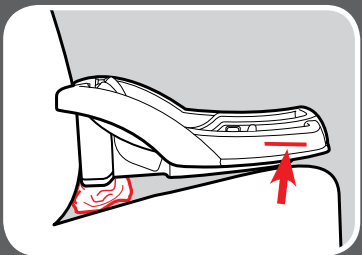

2-F Choosing Vehicle Seat Location

Review your vehicle owner's manual for seating locations. Review section 6 for additional information.

Some vehicles have specific requirements for where the car seat can be installed. Be sure to check your vehicle owner's manual for all available seating positions.

According to accident statistics, the safest place for your child in any vehicle is the back seat. The center of the back seat can be the safest during a possible side impact.



!WARNING!



NEVER place this child restraint rear-facing in a vehicle seating location that has an active front air bag.

In the event there is no back seat, review your vehicle owner's manual to see how to use your infant child restraint.

2-G Choosing LATCH or Seat Belts

This car seat can be installed in your vehicle using either the vehicle seat belt OR the LATCH system. Both systems are equally safe to use. **DO NOT USE BOTH AT THE SAME TIME.** Review section 6 for additional information.

2-H What is LATCH?

LATCH consists of lower anchors, which are built-in to your vehicle, and connecting hooks that are built-in to your car seat. Lower anchors are used **INSTEAD** of the vehicle's seat belt to secure the child seat to the vehicle.

Review your vehicle's owner manual for exact location and use. Review section 6 for additional information.

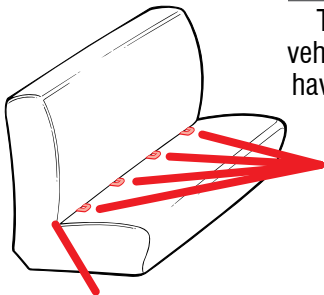

Vehicle Seat Crease

Typical seat in a passenger vehicle. Other vehicle types may have different LATCH locations.

Vehicle Lower Anchor Points

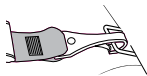

3-A Rear-Facing Safe Use Checklist

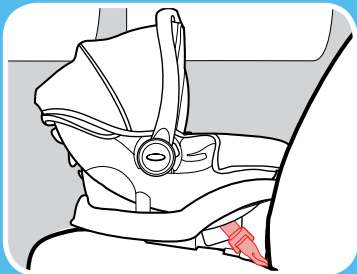

LATCH Strap

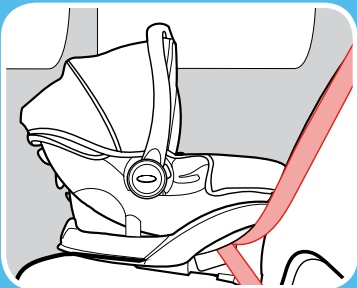

Vehicle Lap/Shoulder Seat Belt

Rear-Facing:
4-35 lb (1.8-16 kg)
32" (81 cm) or less

- Car seat **MUST** be rear-facing in the vehicle back seat.
- Make sure LATCH strap or vehicle seat belt is routed through the rear-facing belt path, marked with a blue label.
- Install this car seat tightly in your vehicle. Car seat **should not move** at the belt path more than 1" (2.5 cm) from side to side and front to back.
- Check the level line to make sure the line is level with the ground.



- Harness straps must be **at or just below** the top of child's shoulders and chest clip must be at **armpit level**.

Note: Preterm or low birth weight infants may be at special risk in a vehicle or aircraft. According to the AAP, these infants may suffer breathing issues if improperly reclined in a car seat. Use the corrected age for preemies. Graco advises that you have your physician or hospital staff evaluate your infant and recommend the proper car seat or car bed before you and your infant leave the hospital.

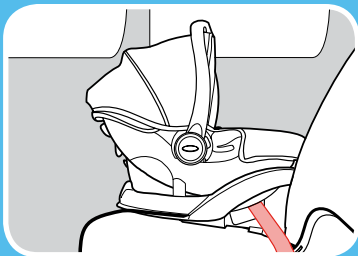

Vehicle Lap Only Seat Belt

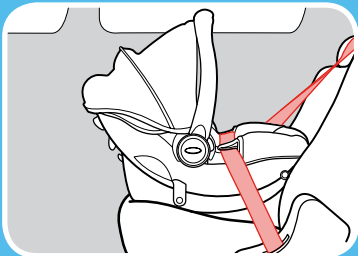

Vehicle Lap/Shoulder Seat Belt Without Base

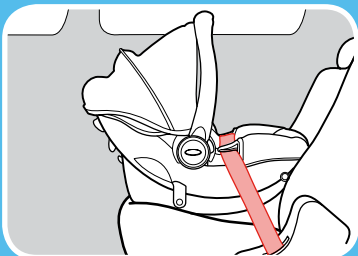

Vehicle Lap Only Seat Belt Without Base

! WARNING!



**NEVER
place this
child
restraint**

**rear-facing in a
vehicle seating
location that has an
active front air bag.**



**3 Rear
Facing**

3-B Install With Base Rear-Facing With LATCH Strap

Review your vehicle's owner manual for LATCH location and use.

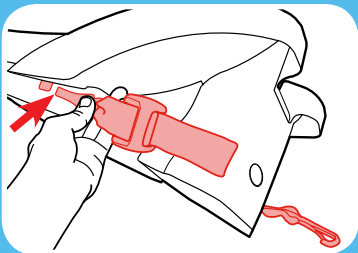

1. Remove LATCH Hooks from Storage Location

Slide each LATCH hook out of the storage location.

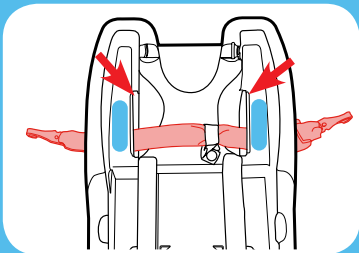

2. Make Sure LATCH Strap is in the Rear-Facing Belt Path, Marked With a Blue Label



3. Extend the LATCH Strap

Extend the LATCH strap to its maximum length by pressing the gray button and pulling on the strap.

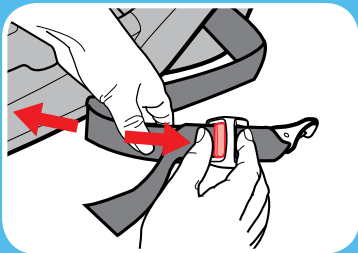

4. Place Base in Back Seat of the Vehicle

Place the base flat on the vehicle seat. Push it back until the front of the base touches the vehicle seat back. Center the base between the lower LATCH anchors.

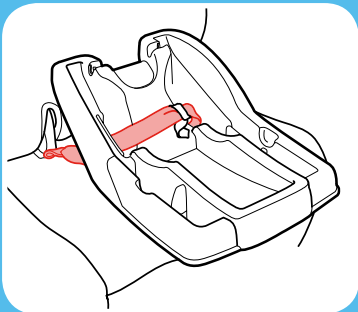

**3 Rear
Facing**

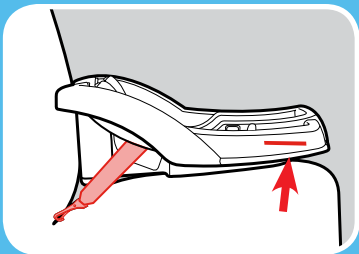

5. Check the Rear Facing Level Line

The red level line on the side of the seat **MUST BE LEVEL** with the ground.

To recline, review section 2-E.

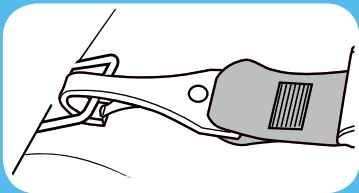

6. Connect LATCH Hooks to Vehicle's Lower LATCH Anchors

LATCH strap should lay as flat as possible and not be twisted.

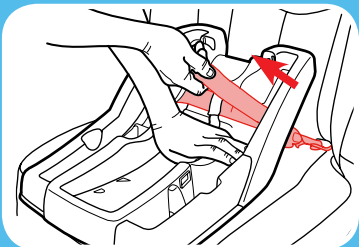

7. Tighten the LATCH Strap

Press down firmly in the center of the base while tightening the LATCH strap.



8. Test For Tightness

Grab the sides of the base where the LATCH strap is and push and pull the base from side to side and front to back.

If the base moves less than 1" (2.5 cm), it is tight enough.



9. Attach Car Seat to Base

Place car seat into the base. Push down on the front of the car seat and handle until you hear a “click”.

Test to make sure the car seat is attached by pulling up on the front corners of car seat.

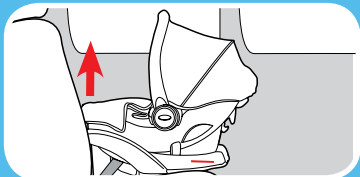
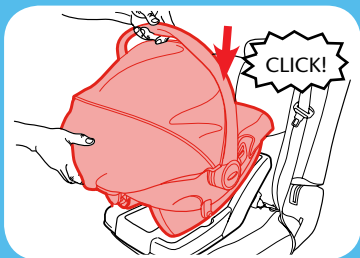

3 Rear
Facing

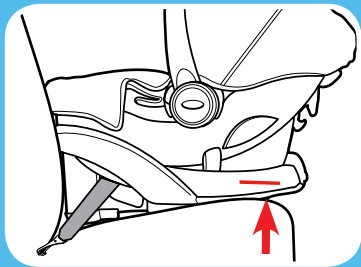

10. Check the Rear Facing Level Line

The red level line on the side of the seat **MUST BE LEVEL** with the ground.

Check the level line with child in the child restraint when making sure the line is level with the ground.

See section 4-C to secure your child.

Is Everything Correct?

Base Does Not Move
More Than 1" (2.5 cm)
At The Belt Path



Car Seat Is Properly
Attached To Base

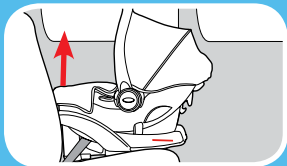

Car Seat Level to
Ground

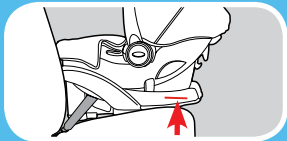

Cannot Pinch Harness



Chest Clip Even With
Armpits

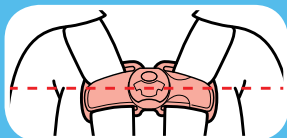

3-C Install With Base Rear-Facing With Vehicle Seat Belt

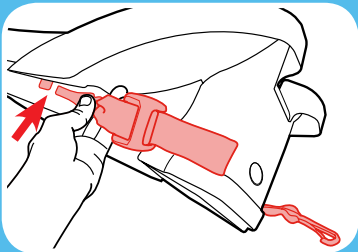

1. Store LATCH Straps

Hook the LATCH hooks into the holes on side of base as shown. Remove the slack.



2. Place Base in Back Seat of the Vehicle

Place the base flat on the vehicle seat. Push it back until the front of the base touches the vehicle seat back.



3. Check the Rear Facing Level Line

The red level line on the side of the seat **MUST BE LEVEL** with the ground.

To recline, review section 2-E.

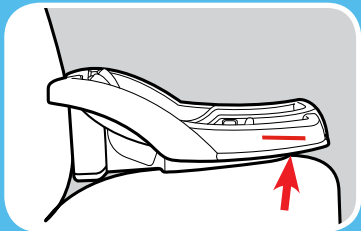

Review your vehicle's owner manual for vehicle seat belt use

4. Route the Vehicle Seat Belt

Thread vehicle seat belt through the rear-facing belt path (marked with a blue label) and buckle it. The seat belt should lay as flat as possible and not be twisted.

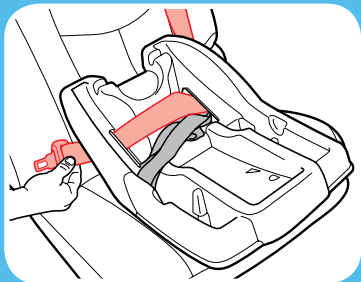



5. **Lock the Vehicle Seat Belt**

In most vehicles today, **slowly pull the shoulder belt all the way out** and then let it go back in. You will hear a “clicking” sound. Slowly pull out on the belt and it should be locked. If not, review your car’s owner manual and section 6-D.



6. **Tighten the Vehicle Seat Belt**

Press down firmly in the center of the base. Pull on the shoulder belt to tighten while feeding the slack back in the retractor.

7. Test For Tightness

Grab the sides of the base where the seat belt is and push and pull the base from side to side and front to back.

If the base moves less than 1" (2.5 cm), it is tight enough.

8. Attach Car Seat to Base

Place car seat into the base. Push down on the front of the car seat and handle until you hear a "click".

Test to make sure the car seat is attached by pulling up on the front corners of car seat.

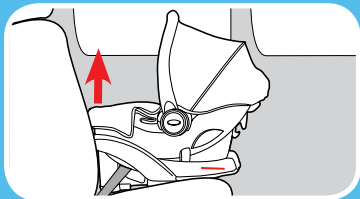
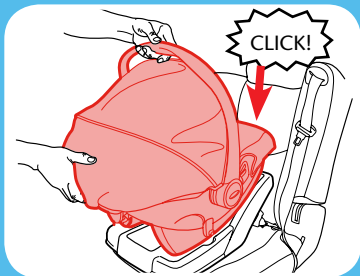

3 Rear
Facing

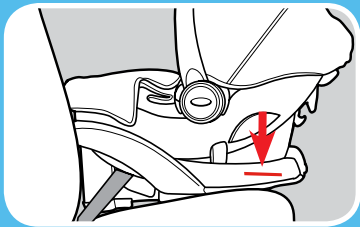

9. ***Check the Rear Facing Level Line***

The red level line on the side of the seat **MUST BE LEVEL** with the ground.

Check the level line with child in the child restraint when making sure the line is level with the ground.

See section 4-C to secure your child.

Is Everything Correct?

Base Does Not Move
More Than 1" (2.5 cm)
At The Belt Path



Car Seat Is Properly
Attached To Base

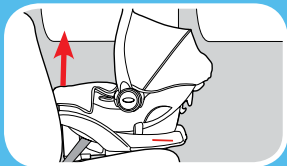

Car Seat Level to
Ground

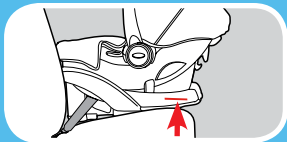

Cannot Pinch Harness



Chest Clip Even With
Armpits

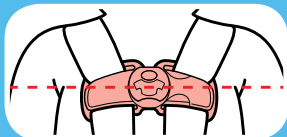

3-D Install Without Base Rear-Facing With Vehicle Seat Belt

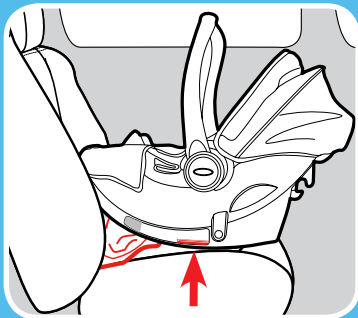
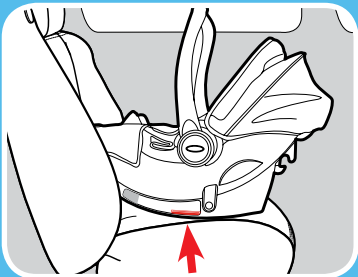

1. *Place Car Seat in Back Seat of the Vehicle*

Place the car seat on the vehicle seat. Push it back until the front of the car seat touches the vehicle seat back.

Check the rear-facing level line. The red level line on the side of the seat **MUST BE LEVEL** with the ground.

If needed, rolled towels may be placed under the base, at the vehicle seat crease, until the level line is level with the ground.



2. Route the Vehicle Seat Belt

Thread vehicle seat belt through the rear-facing belt path (marked with a blue label) and buckle it. The seat belt should not be twisted.

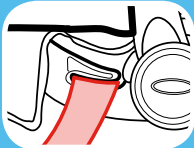
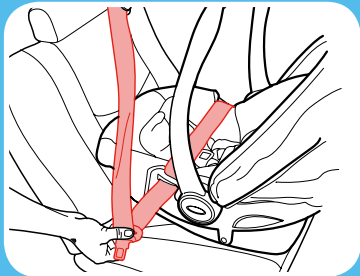

3. Lock the Vehicle Seat Belt

In most vehicles today, **slowly pull the shoulder belt all the way out** and then let it go back in. You will hear a “clicking” sound. Slowly pull out on the belt and it should be locked. If not, review your car’s owner manual and section 6-D.

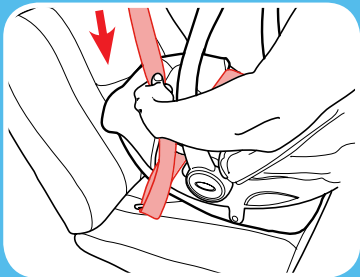

3 Rear
Facing

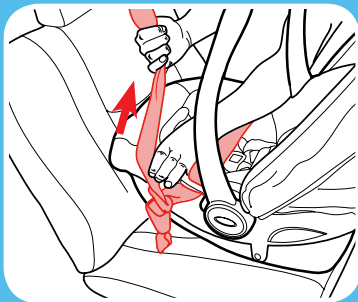

4. Tighten the Vehicle Seat Belt

Lay your forearm across the car seat **at the belt path and push down**. Pull on the shoulder belt to tighten while feeding the slack back in the retractor.

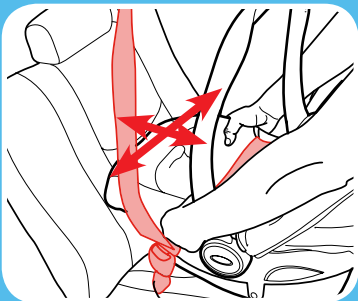

5. Test For Tightness

Grab the sides of the car seat where the seat belt is and push and pull the car seat from side to side and front to back.

If the car seat moves less than 1" (2.5 cm), it is tight enough.



6. Check the Rear Facing Level Line

The red level line on the side of the seat **MUST BE LEVEL** with the ground.

Check the level line with child in the child restraint when making sure the line is level with the ground.

If needed, rolled towels may be placed under the car seat, at the vehicle seat crease, until the level line is level with the ground.

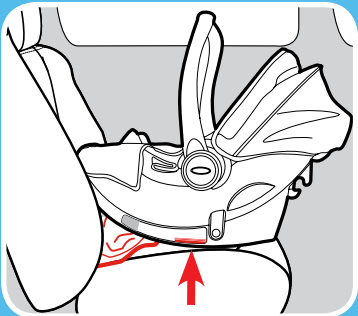
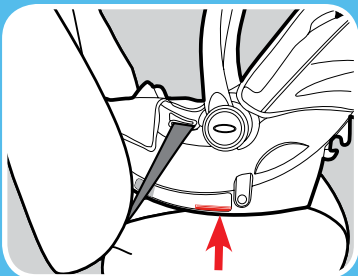

3 Rear Facing

Is Everything Correct?

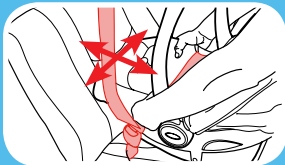

Car Seat Does Not Move More Than 1” (2.5 cm) At The Belt Path

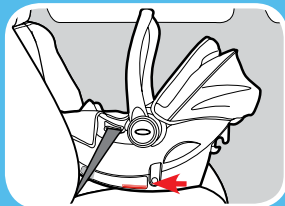

Car Seat Level to Ground



Cannot Pinch Harness

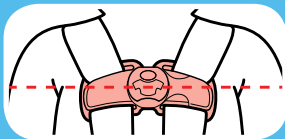

Chest Clip Even With Armpits



3 Rear Facing



4-A Adjust Harness to Fit Child

1. Loosen Harness Straps

Push down on the harness release lever while pulling out on the harness straps at the chest clip.

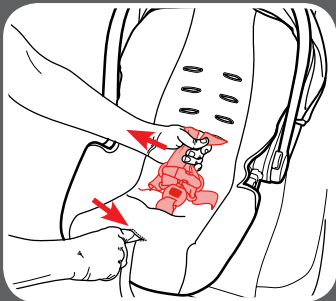

2. Release the Chest Clip

Squeeze the chest clip release buttons and pull apart.

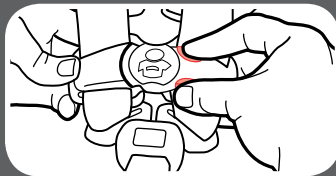



4 Securing Child



3. Unbuckle the Buckle

Press the red button and pull buckle tongues out. Place harness straps off to the sides.

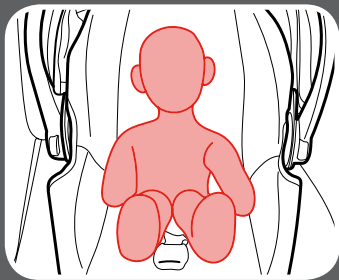

4. Place Your Child in the Seat

Make sure their back is flat against the car seat back.

Avoid bulky or heavy clothing when it is cold out. Doing so will prevent the harness straps from tightening properly. If needed, place a blanket over the child after you have secured them.

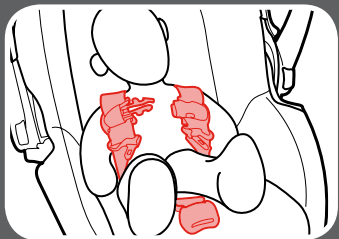

5. Place Harness Straps Over Child's Shoulders

6. Check Harness Height

Harness Straps
MUST BE AT OR JUST BELOW the
Child's Shoulders

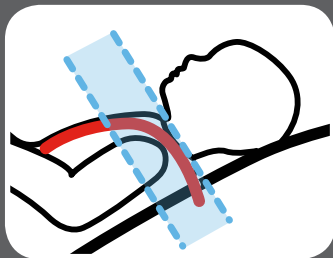
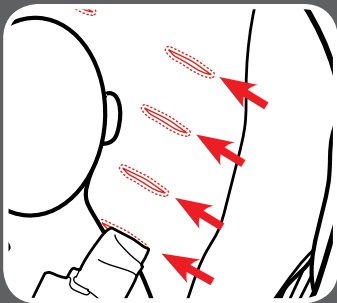

7. Top of Head **MUST BE AT LEAST 1" (2.5 cm) BELOW** the Top of the Car Seat

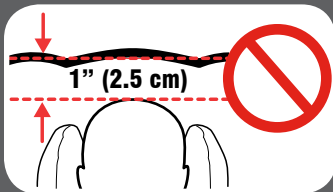

4 Securing
Child

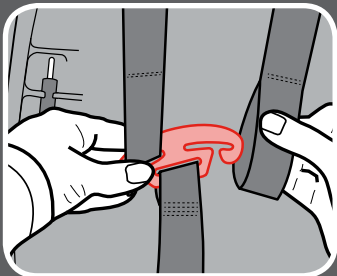

8. To Change Harness Height Positions

With harness straps loose, from the back of the car seat, remove the harness straps loops from the splitter plate.



9. Pull Harness Straps Out From the Front of Car Seat

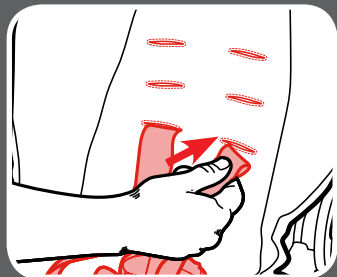

10. Insert Harness Strap Into the New Location

Make sure harness straps are not twisted and are at the same height.

11. For Smaller Baby

If the child's shoulders are even with or just below the lowest 2 slots, use the upper loops on the harness straps.

Thread the upper harness straps loops onto the splitter plate. Make sure the straps **are on top** of the splitter plate and **are completely on**.

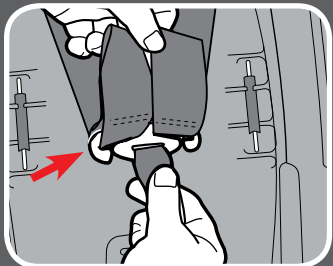
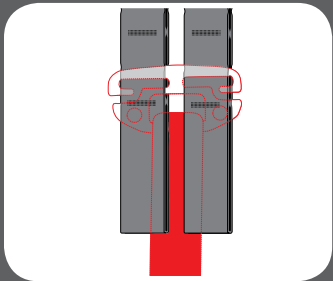
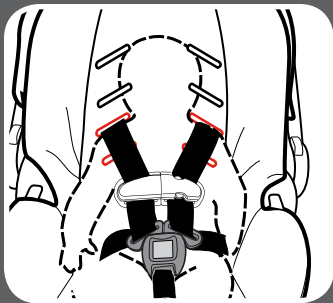
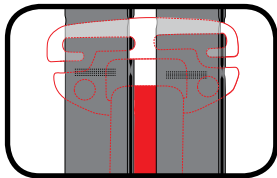

4 Securing
Child



4 Securing Child

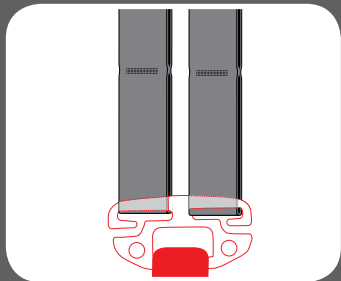
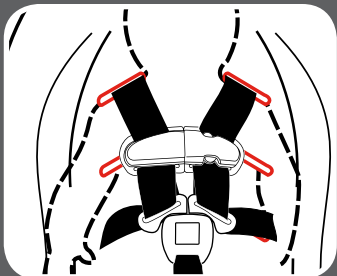

12. For Larger Baby

If the child's shoulders are even with or just below the upper 2 slots, use the lower loops on the harness straps.

Thread the lower harness straps loops onto the splitter plate. Make sure the straps **are completely on** the splitter plate.



4-B Adjust Buckle to Fit Child

1. **Check the Buckle Position**

The correct slot is the one that is closest to your child without being underneath them.

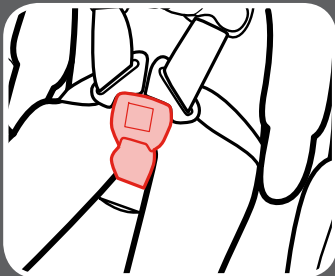

2. **To Change Buckle Position**

Remove child from the seat. From the bottom of car seat, insert the buckle's metal clip up through shell and pad.

From the front, pull buckle out of the pad and shell.

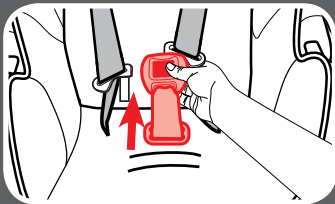
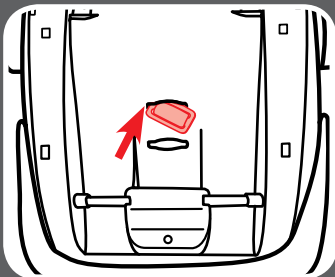



4 Securing Child

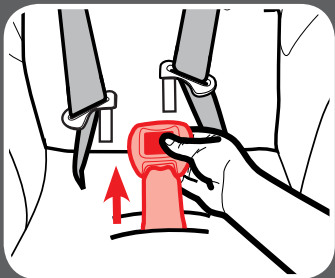
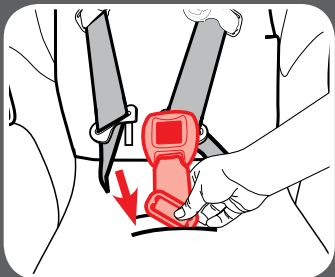

3. Insert Metal Clip Into New Location

Push metal clip down through the pad and shell. Make sure the buckle's red button is facing out.

4. Pull Up On Buckle To Check It Is Secured

Make sure buckle's metal clip is completely through pad and shell.



4-C Securing Child in Car Seat

1. Place Harness Straps Over Child's Shoulders

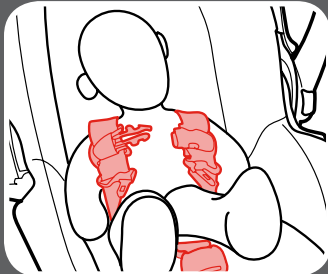

2. Buckle

You will hear a “click” when buckle tongues are securely attached. Pull up on each buckle tongue to make sure it is securely attached.

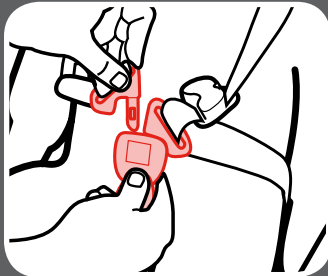

3. Buckle the Chest Clip

You will hear a “click” when the chest clip is securely buckled attached.

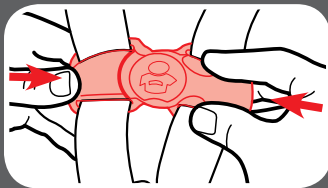

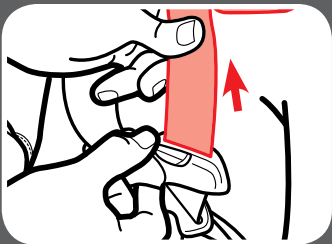

4. Pull All the Slack Out From Around the Waist

Pull up on the harness strap while pushing the chest clip down. Do this to both sides.

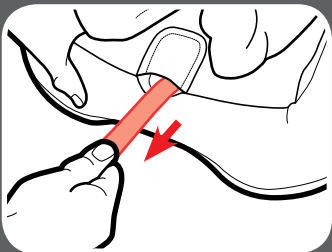

5. Tighten the Harness by Pulling the Harness Adjustment Strap

When you are not able to pinch any of the harness webbing at your child's shoulder, the harness is tight enough.

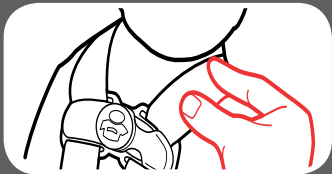

A snug harness should not allow any slack. It lies in a relatively straight line without sagging. It does not press on the child's flesh or push the child's body into an unnatural position.

**6. Raise the Chest
Clip to Child's
Armpit Level**

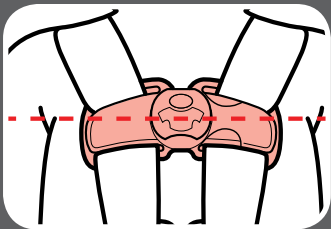

7. Check Tightness

Tighten more if
needed.

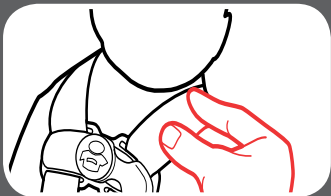



4-D Removing Child

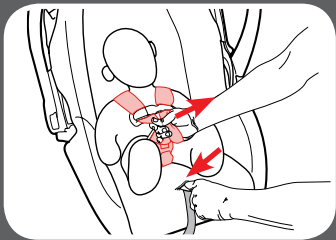

1. Loosen Harness Straps

Push down on the harness release lever while pulling out on the harness straps at the chest clip.

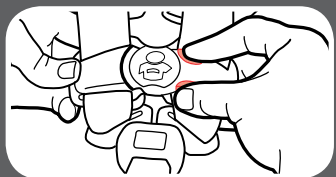

2. Release the Chest Clip

Squeeze the chest clip release buttons and pull apart.

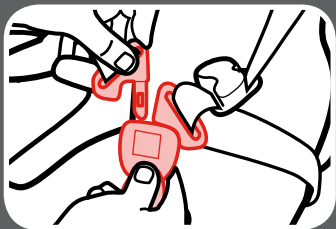

3. Unbuckle Your Child

Press in on the red button and remove the buckle tongues. Remove Child from the seat.

5-A Carrier Use

WARNING!

Read all instructions before use of the infant carrier. Keep instructions for future use. Do not use the infant carrier if it is damaged or broken.

NEVER leave child unattended. Always stay within arms reach of carrier.

SUFFOCATION HAZARD: Infant carrier can roll over on soft surfaces and suffocate child. **NEVER** place carrier on beds, sofas, or other soft surfaces.

STRANGULATION HAZARD: Children have **STRANGLER** in loose or partially buckled harness straps. Fully restrain the child even when carrier is used outside the vehicle.

FALL HAZARD: Child's movements can move carrier. **NEVER** place carrier on counter tops, tables or any other elevated surfaces.

KEEP STRINGS AND CORDS AWAY FROM CHILD. Strings and cords can cause strangulation. **DO NOT** place carrier near windows where cords from blinds or drapes can strangle a child. **DO NOT** hang strings on or over the carrier. **DO NOT** attach strings to toys.



5 Carrier
Use

!WARNING!

NEVER place carrier in the seating area or across the top of a shopping carts. This can result in serious injury or death to your child.



USE ONLY WITH STROLLERS THAT ARE PART OF THE GRACO CLICK CONNECT TRAVEL SYSTEM.

Refer to the stroller owner's manual for details on how to attach the infant carrier to your stroller. If you do not have an owner's manual, please visit our website at www.gracobaby.com to download the manual or call toll-free at 800-345-4109.



NEVER use a Graco infant carrier with any other manufacturer's strollers. This can result in serious injury or death.

6-A Additional LATCH Information

This car seat can be installed in your vehicle using either the vehicle seat belt OR the LATCH system. Both systems are equally safe to use. DO NOT USE BOTH AT THE SAME TIME.

The LATCH system allows you to securely attach your car seat in your car without using the vehicle seat belt and possibly to get a better fit. All 2003 and newer model year vehicles are required to have a LATCH system, although some manufacturers began including LATCH earlier. Some vehicle owner manuals use the term ISOFIX to identify the LATCH system.

Only use LATCH in seating positions recommended by your vehicle manufacturer. Review your vehicle owner's manual for more information.

6-B How to Remove LATCH

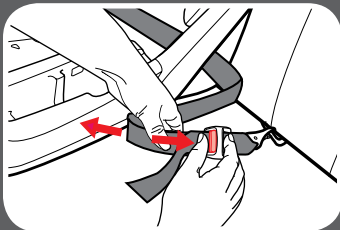

1. Push Gray Button In While Pulling on LATCH Strap to Loosen

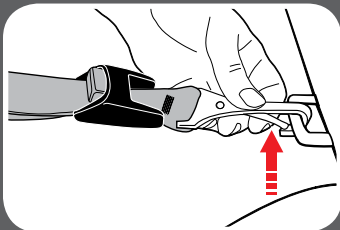

2. Press and Hold LATCH Release Hinge

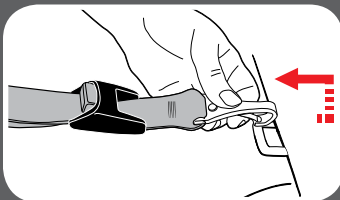

3. Push Hook In, Lift Hook Up and Pull Out Away From Anchor Point

6-C Unsafe Vehicle Seats

Never install this car seat in side-facing or rear-facing vehicle seats.

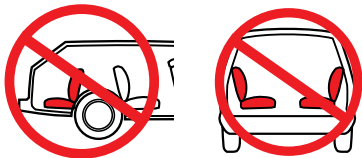

6-D Vehicle Seat Belts

Review your vehicle owner's manual for vehicle seat belt use

This car seat can be installed using a vehicle seat belt. To do this, you will need to change the seat belt to a locked mode for use with car seats. With some vehicle seat belts, this is done with the latch plate; with other vehicle seat belts, this is done with the retractor.

Vehicle Seat Belt Terms

Retractor

A device that winds up the unused vehicle seat belt. It is often hidden inside the panels on the walls of the vehicle or in the vehicle seat back.

Latch Plate

The male end of the seat belt with the silver tongue.

Seat Crease

The crease where the vehicle seat back and seat bottom meet.

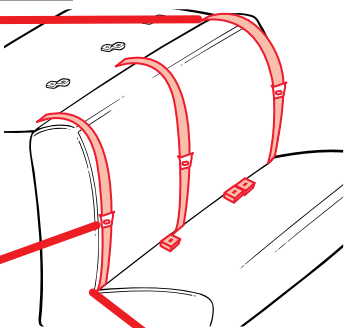

Identify Your Seat Belt Type

There are two different types of vehicle seat belts that can be used with this car seat:

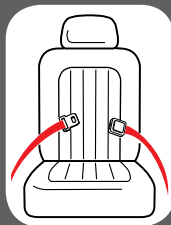
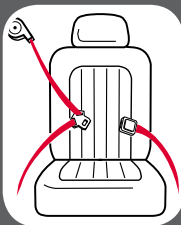

Lap/Shoulder Seat Belt
3 connection points.

Lap Only Seat Belt
2 connection points.

The following types of vehicle seat belts **CANNOT** be used safely with this car seat:



Lap Belt with Motorized
Shoulder Belt



Belts Forward of the
Seat Crease



Lap Belt or Shoulder
Belt Mounted on Door

Lap/Shoulder Seat Belt Installation

Always review your vehicle owner's manual for specific information about your vehicle seat belts.

There are three types of retractors: **ELR (Emergency Locking Retractor)**, **ALR (Automatic Locking Retractor)**, and **Switchable (ELR switch to ALR)**. To determine your type of retractor, follow these steps:

1. **Slowly** pull the belt out about halfway and stop.

2. Let the belt retract back several inches.

3. Try to **slowly** pull the belt out more.

If the belt cannot be pulled any further, it is **ALR**, ready to install your car seat. If it can be pulled further, go to the next step.

4. **Slowly** pull the belt **all the way out**, and then allow it to retract several inches. You may hear some clicking sounds.

5. Try to pull the belt all the way out again. If it cannot be pulled out, it is **Switchable**, ready to install your car seat. If it can still be pulled out freely, it is **ELR**. Review the following pages to properly install your infant car seat.

Note: Most vehicles manufactured after 1996 will have Switchable retractors in the back seat. If you have any questions about your retractor type, consult your vehicle owner's manual or call Graco for assistance.

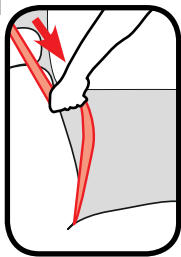

How to Lock Your Lap/Shoulder Vehicle Seat Belt

Sliding Latch Plate and Switchable Retractor

A latch plate that slides freely on the belt webbing and cannot, by itself, hold the belt snug around a car seat.

When installing the car seat, route the vehicle seat belt through the proper belt path and buckle it in.

Slowly pull the shoulder belt all the way out to switch it to locking mode. Then, as you pull the vehicle seat belt tight, feed all the slack back into the retractor.

Grab the sides of the base or seat at the belt path and slide side to side and front to back. The base or seat should not move more than 1" (2.5 cm).

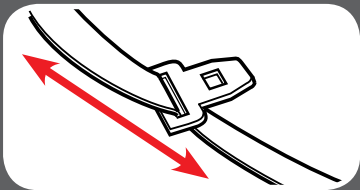

Note: With the vehicle seat belt in this locking mode, all the tension is upwards in the shoulder belt. This may start to tilt your car seat sideways. If this happens, use a locking clip instead of switching the retractor. See Sliding Latch Plate and ELR Retractor.

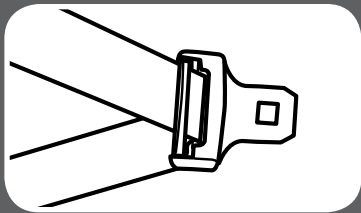

Locking Latch Plate and ELR Retractor

A latch plate that holds the lap belt snug after it has been adjusted; contains a metal bar on the underside of the hardware that “locks” the belt in position.

When installing the car seat, route the vehicle seat belt through the proper belt path and buckle it in. Then, pull upwards on the shoulder belt so that the lap belt gets tight around the base or car seat.

Grab the sides of the base or seat at the belt path and slide side to side and front to back. The base or seat should not move more than 1” (2.5 cm).

Sliding Latch Plate and ALR Retractor

A latch plate that slides freely on the belt webbing and cannot, by itself, hold the belt snug around a car seat.

Slowly pull the shoulder belt all the way out. Route the vehicle seat belt through the proper belt path and buckle it in. Then, as you pull the vehicle seat belt tight, feed all the slack back into the retractor.

Grab the sides of the base or seat at the belt path and slide side-to-side and front-to-back. The base or seat should not move more than 1" (2.5 cm).

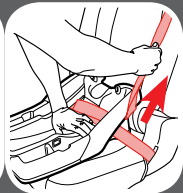
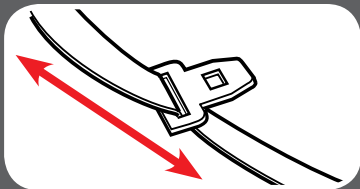

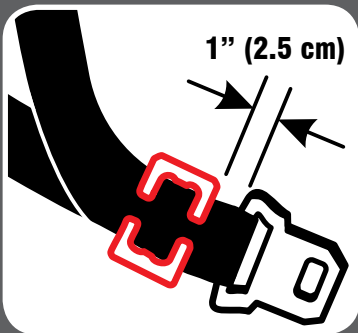
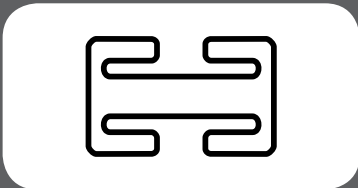
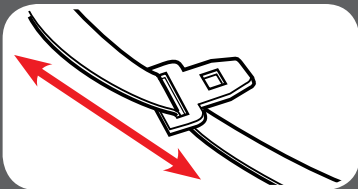

Sliding Latch Plate and ELR Retractor

A latch plate that slides freely on the belt webbing and cannot, by itself, hold the belt snug around a car seat.

With this retractor, you will need to use the locking clip to lock the vehicle seat belt.

Route the vehicle seat belt through the proper belt path and buckle it in. Pull the vehicle seat belt tight. While pushing down on seat, pinch the two straps together behind the buckle tongue. Unbuckle the belt without allowing it to slip.

Attach locking clip to lap and shoulder belts as shown.

Buckle belt. Check that lap belt does not move by pulling hard. If belt loosens or lengthens, repeat procedure.

Lap Belt Installation

Always review your vehicle owner's manual for specific information about your vehicle seat belts.

Locking Latch Plate and No Retractor

When installing the car seat, route the lap seat belt through the proper path and buckle it in.

Then, pull upwards on the tail of the belt so that the lap belt gets tight around the car seat.

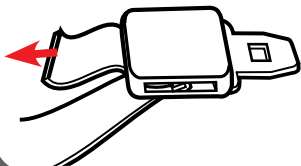

Grab the sides of the seat at the belt path and slide side to side and front to back. The base or seat should not move more than 1" (2.5 cm).

Sewn On Latch Plate and ALR Retractor

Slowly pull the lap belt all the way out. Route the vehicle seat lap belt through the proper belt path and buckle it in. Then, pull the lap belt tight while feeding all the slack back into the retractor.

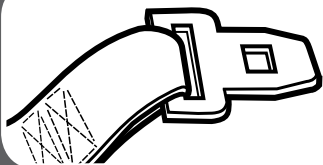

Grab the sides of the seat at the belt path and slide side to side and front to back. The base or seat should not move more than 1" (2.5 cm).

7-A Accessories *(on select models)*

! WARNING!

**To prevent ejection in sudden stop or crash:
Use body support with bottom 2 sets of harness
slots only.**

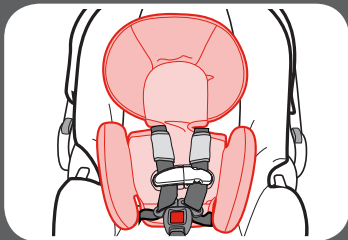

Body Pillow

To remove, pull the body pillow out from behind the harness straps.

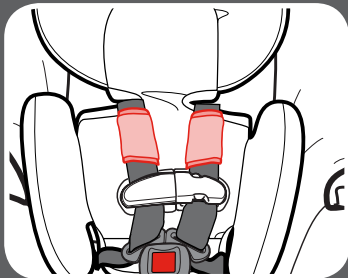

Harness Covers

Make sure that harness covers do not interfere with the placement of the chest clip at armpit level. To remove, review section 4-A to unthread the harness system.

8-A Cleaning Seat Pad

1. Loosen Harness Straps

Push down on the harness release lever while pulling out on the harness straps at the chest clip.

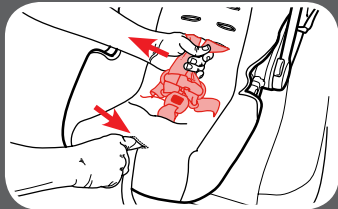

2. Remove Harness Straps from Splitter Plate

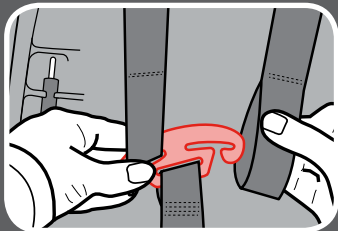

3. Pull Harness Straps Out From the Front of Car Seat



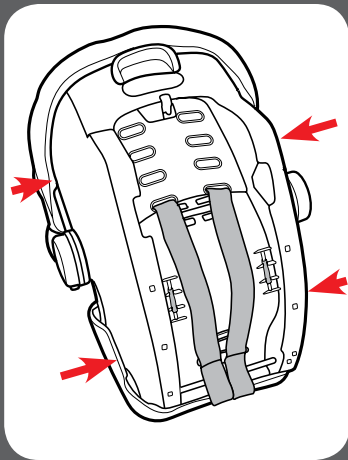

**4. Pull Out the 4
Plastic Flaps from
Sides of Seat**

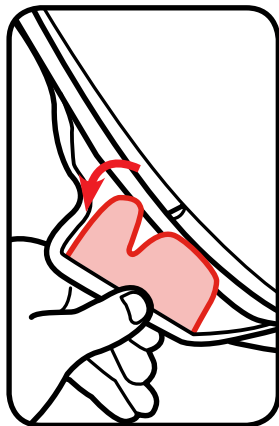
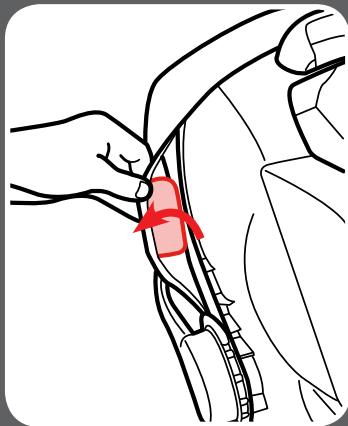

5. Pull Pad Off Shell

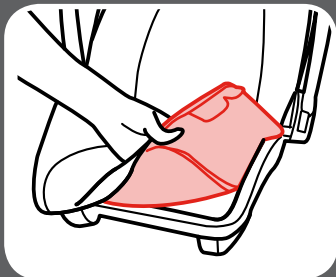

6. Remove Canopy from Canopy Hoop

Slide the canopy to one side of the canopy hoop. From the center, pull the canopy hoop apart and remove canopy.

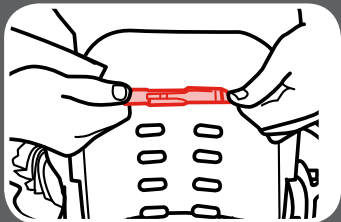

Machine wash pad and canopy in cold water on delicate cycle and drip-dry. **DO NOT USE BLEACH.**

Reverse the steps to reattach the pad to the shell. Make sure harness straps are not twisted.

8-B Cleaning Buckle

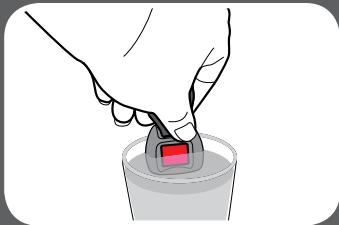
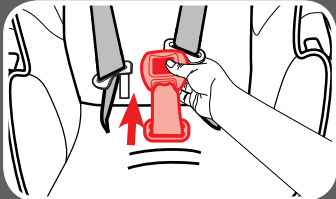
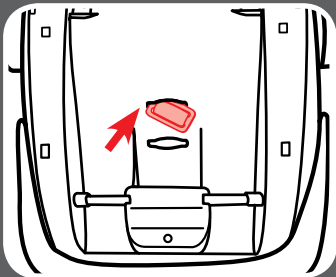

Remove Buckle to Clean

From the bottom of car seat, insert the buckle's metal clip up through shell and pad. From the front, pull buckle out of the pad and shell.

To clean, place in a cup of warm water and gently agitate the buckle. Press the red button several times while in the water.

DO NOT SUBMERGE THE BUCKLE STRAP. DO NOT USE SOAPS, HOUSEHOLD DETERGENTS or LUBRICANTS.

Shake out excess water and allow to air dry. Repeat steps as needed until it fastens with a click. Re-insert the buckle into the same slot it was removed. Pull up on crotch buckle to make sure it is secured.

WARNING! Inspect and clean buckle from time to time to remove any objects or debris that could prevent latching.

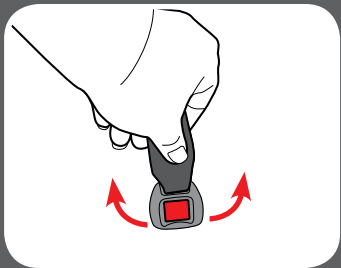

NOTES

NOTES

Replacement Parts

To purchase parts or accessories in the United States,
please contact us at the following:

www.gracobaby.com

or

1-800-345-4109

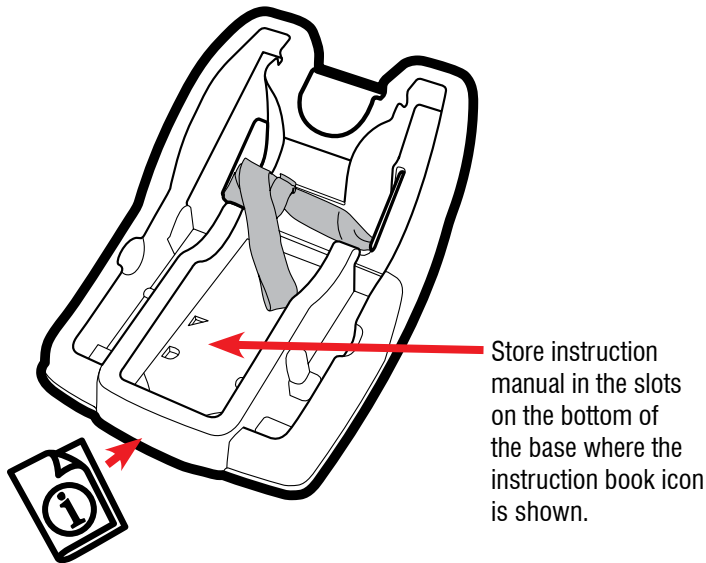



SNUGRIDE[®] 35

INFANT CAR SEAT



Lea este manual de instrucciones

No instale ni use este sistema de seguridad para niños hasta que haya leído y entendido las instrucciones en este manual.

NO USAR DEBIDAMENTE ESTE SISTEMA DE SEGURIDAD PARA NIÑOS AUMENTA EL RIESGO DE LESIONES GRAVES O LA MUERTE EN UN ACCIDENTE O AL DETENERSE REPENTINAMENTE.

GUARDE ESTAS INSTRUCCIONES PARA USO FUTURO.

www.gracobaby.com

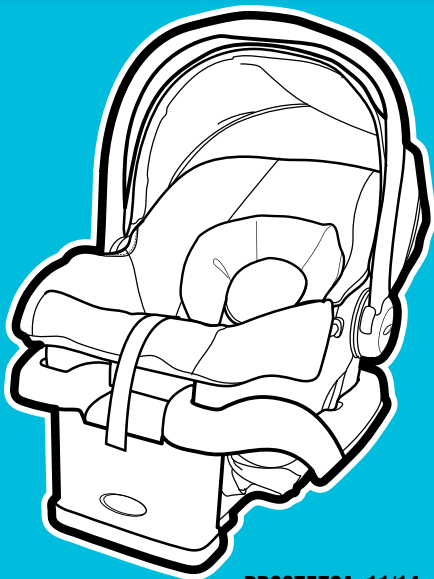

PD287570A 11/14

Importante

Páginas 4-13

- 1-A** Guía rápida a su manual
- 1-B** Preliminar
- 1-C** Advertencias de seguridad

Características

Páginas 14-23

- 2-A** Guía rápida a su manual
- 2-B** Cómo sacar el asiento de automóvil de la base
- 2-C** Cómo sujetar el asiento de automóvil a la base
- 2-D** Cómo ajustar la manija de transporte
- 2-E** Reclinación de la base
- 2-F** Elegir la ubicación del asiento en el vehículo
- 2-G** Elegir el LATCH o los cinturones de seguridad
- 2-H** ¿Qué es LATCH?

Uso de orientación hacia atrás *Páginas 24-42*

- 3-A** Lista de verificación del uso orientado hacia atrás
- 3-B** Instalación con base con la correa del LATCH
- 3-C** Instalación con la base con el cinturón de seguridad del vehículo
- 3-D** Instalación sin la base con el cinturón de seguridad del vehículo

Seguridad del niño

Páginas 43-54

- 4-A Ajuste del arnés según el niño**
- 4-B Ajuste de la hebilla según el niño**
- 4-C Sujetar el niño en el asiento de automóvil**
- 4-D Cómo sacar al niño**

Uso del transportador

Páginas 55-56

Información del vehículo

Páginas 57-67

- 6-A Información adicional sobre el LATCH**
- 6-B Cómo sacar el LATCH**
- 6-C Asientos peligrosos del vehículo**
- 6-D Cinturones de seguridad del vehículo**

Accesorios

Páginas 68

Cuidado y limpieza

Páginas 69-73

- 8-A Limpieza de la almohadilla del asiento**
- 8-B Limpieza de la hebilla**



1 Importante

1-A Guía rápida a su manual

Este asiento de automóvil es para niños de 4 a 35 libras (1.8 a 16 kg) y 32 pulgadas (81 cm) o menos.

Conozca su asiento de automóvil

Consulte la sección 2-A para ver todas las características de este asiento de automóvil.

¿Qué lugar del asiento debería usar?

El mejor lugar para colocar este asiento de automóvil para bebé es uno que:

- Es el que recomienda el manual del propietario de su vehículo, y
- Resulta en una instalación segura de este asiento de automóvil.



Nunca ponga a un niño orientado hacia atrás en un asiento con una bolsa de aire delantera activada.

Consulte la sección 6 de este manual Y el manual del propietario de su vehículo.

¿Qué método de instalación debería usar?

Esta base del asiento de automóvil para bebé se puede instalar en su vehículo usando el cinturón de seguridad del vehículo O el sistema LATCH. Ambos son igualmente seguros. **NO USE LOS DOS AL MISMO TIEMPO.**

Este transportador del asiento de automóvil para bebé se puede instalar en su vehículo usando solamente el cinturón de seguridad del vehículo. El LATCH no está disponible para instalar el transportador.

Quando instala la base



Sistema LATCH



LATCH consiste en anclajes inferiores, que están incorporados a su vehículo y ganchos que están incorporados al asiento de automóvil.

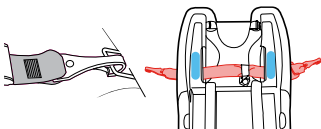

Consulte la sección 3-B de este manual Y el manual del propietario de su vehículo.

Cinturón de seguridad del vehículo

Hay dos tipos de cinturones de seguridad del vehículo que se pueden usar. El cinturón para la falda y el hombro o cinturón de seguridad solamente para la falda.

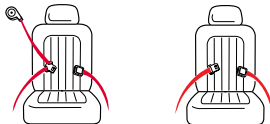

Consulte la sección 3-C de este manual Y el manual del propietario de su vehículo.

Quando instala el transportador



Cinturón de seguridad del vehículo

Hay dos tipos de cinturones de seguridad del vehículo que se puede usar. El cinturón para la falda y el hombro o cinturón de seguridad solamente para la falda.

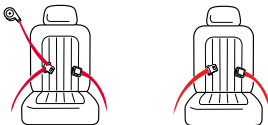

Consulte la sección 3-D de este manual Y el manual del propietario de su vehículo.

¿Permite el asiento que su niño quepa correctamente?

Para tener la seguridad de que su niño esté debidamente sujetado, consulte la sección 4 para entender todas las medidas que debe tomar para ajustar correctamente el asiento de automóvil para que quepa su niño.

Usted necesita ajustar:

Altura del arnés

Las correas del arnés al nivel de o apenas por debajo de los hombros del niño. Revise la sección 4-A.



Posición de la hebilla

La ranura correcta es la que está más cerca de su niño sin estar debajo de él. Revise la sección 4-B.

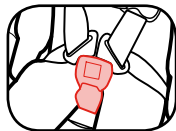

Tensión del arnés

Si sus dedos pueden deslizarse de las correas del arnés sin apretar las correas, está tensionado lo suficiente. Revise la sección 4-C.

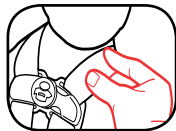

La base o el asiento de automóvil no se mueve más de 1 pulgada en la vía del cinturón

Sección de Revisión 3.



El asiento de automóvil está nivelado con el piso

Sección de Revisión 3.

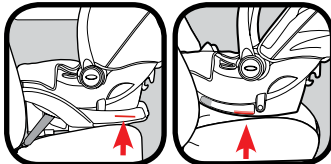

El asiento de automóvil está nivelado con el piso

Sección de Revisión 2-C.

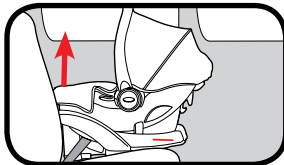

No puede apretar el arnés

Las correas del arnés al nivel de o apenas por debajo de los hombros del niño.

Sección de Revisión 4-C.

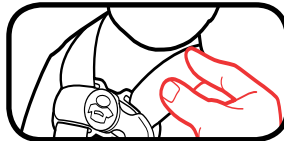

presilla del pecho al nivel de las axilas del niño

Sección de Revisión 4-C.

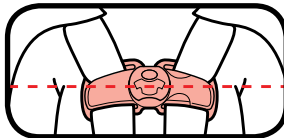



1 Importante

1-B Preliminar

La seguridad de su niño depende de usted. Ningún asiento de automóvil garantiza la protección contra lesiones en toda situación, pero su utilización correcta ayuda a reducir el riesgo de lesiones graves o la muerte. Aunque parezca fácil determinar cómo usar este asiento de automóvil por su cuenta, debe seguir las instrucciones detalladas en este manual de instrucciones para asegurar que los pasos que siguen se cumplen correctamente.

Registre este sistema de seguridad para niños

Por favor, llene la tarjeta de registro con franqueo prepago sujeta a arnés y envíela hoy mismo por correo **o regístrese en línea en www.gracobaby.com/carseatregistration**.

Los sistemas de seguridad para niños pueden ser retirados del mercado por problemas de seguridad. Debe registrar este sistema para que lo podamos contactar en dicho caso. Envíe su nombre, dirección y el número del modelo del sistema y la fecha de fabricación a:

Graco Children's Products, Inc.
Attn: Customer Service
3 Glenlake Parkway Atlanta, GA 30328
o llame al 1-800-345-4109
o inscribese en línea en
www.gracobaby.com/carseatregistration

Para obtener información sobre el retiro del mercado, llame a la línea gratuita de información de seguridad del vehículo automotor del Gobierno de EE.UU. al 1-888-327-4236 (TTY: 1-800-424-9153) o visite <http://www.NHTSA.gov>.

Como referencia futura o si cambia de dirección, registre el nombre del modelo, número del modelo, fecha de fabricación y fecha de compra de este asiento de automóvil más abajo. Puede encontrar esta información en la tarjeta de registro si todavía la tiene o en la etiqueta con la fecha que está en el respaldo del asiento de automóvil.

Nombre del modelo _____

Número de modelo _____

Fecha de fabricación _____

Fecha de compra _____

Si necesita ayuda

En los EE.UU., por favor, comuníquese con nuestro Departamento de Servicio al Cliente con cualquier pregunta que pudiera tener sobre piezas, uso o mantenimiento. Cuando se comunica con nosotros, por favor tenga listo el número de modelo y la fecha de fabricación para que lo podamos ayudar más eficientemente. Estos números pueden encontrarse en una etiqueta ubicada en el respaldo de su asiento de automóvil.

Para recursos adicionales o para que un técnico en seguridad de pasajeros infantiles inspeccione su asiento, por favor visite los siguientes sitios Web:

www.nhtsa.gov • www.seatcheck.org • www.safekids.org

Certificación

Este sistema de seguridad para niños cumple con o excede todos los requisitos requeridos por la Norma Federal 213 de Seguridad de Automóviles para uso en automóviles.



Este asiento de seguridad infantil está certificado para uso en aviones

Consulte a la aerolínea sobre sus políticas específicas.

Vida útil del asiento de automóvil

DEJE de usar este asiento de automóvil y tírelo a la basura 7 años después de la fecha de fabricación. Busque la etiqueta en el respaldo del asiento de automóvil.

Graco Children's Products Inc. aconseja no prestar ni transferir un asiento de automóvil a menos que usted conozca la historia completa del producto. Tampoco aconsejamos la compra de un asiento de automóvil de segunda mano.

Protección del asiento del vehículo

Proteja el asiento del vehículo. Use una alfombrilla, una toalla o una manta fina debajo y detrás del asiento de automóvil.

Uso durante clima cálido

Las piezas del asiento de automóvil se pueden calentar mucho cuando están bajo el sol o cuando hace calor. **Para evitar quemaduras, compruebe siempre la temperatura del asiento antes de sentar al niño.**

1-C Advertencias de seguridad

i
1 Importante

Ningún asiento de automóvil garantiza la protección contra lesiones en toda situación, pero su utilización correcta ayuda a reducir el riesgo de lesiones graves o la muerte. **LEA ESTE MANUAL CON ATENCION.**

! ¡ADVERTENCIA!

No cumplir estas instrucciones y las de las etiquetas del sistema de seguridad para niños podría causar el choque del niño contra el interior del vehículo durante una parada repentina o un accidente.



! NUNCA PONGA ESTE SISTEMA DE SEGURIDAD PARA NIÑOS ORIENTADO HACIA ATRÁS EN UN ASIENTO DEL VEHÍCULO EQUIPADO CON UNA BOLSA DE AIRE DELANTERA ACTIVA.

NUNCA PONGA ESTE SISTEMA DE SEGURIDAD PARA NIÑOS ORIENTADO HACIA ATRÁS EN UN ASIENTO DEL VEHÍCULO EQUIPADO CON UNA BOLSA DE AIRE DELANTERA ACTIVA.

! Consulte el manual del propietario de su vehículo para obtener más información sobre las bolsas de aire y el uso de un asiento de automóvil.

! Si su vehículo no tiene un asiento trasero, consulte el manual del dueño de su vehículo.

! La Academia Norteamericana de Pediatría (AAP por sus siglas en inglés) y la Administración Nacional de Seguridad del Tráfico en Carreteras (NHTSA por sus siglas en inglés) recomiendan que los niños estén sentados orientados hacia atrás hasta los 2 años o hasta que alcancen la altura y el peso máximo para sentarse orientados hacia atrás que se indica en el asiento.

! Este sistema de seguridad para niños se debe usar solamente con niños que pesan entre 4 y 35 libras (1.8 y 16 kg).

! Elija el lugar adecuado para el asiento de automóvil en su vehículo.

! Sujete el asiento de automóvil con el cinturón de seguridad del vehículo o el sistema LATCH que se ha colocado correctamente según las indicaciones en este manual.

! El sistema de cinturones de seguridad del vehículo DEBE sujetar firmemente el asiento de automóvil. No todos los cinturones de seguridad de todos los vehículos se pueden utilizar con un asiento de automóvil.

! Si el cinturón de seguridad del vehículo no sujeta firmemente el asiento de automóvil, lea la sección 6 “cinturones de seguridad del vehículo” y el manual del dueño de su vehículo.

! Sujete siempre el asiento de automóvil con el sistema LATCH o el cinturón de seguridad del vehículo, incluso cuando esté desocupado. En un accidente, un asiento de automóvil sin sujetar puede lastimar a los pasajeros.

! NO use el asiento de automóvil si ha resultado dañado o si faltan piezas.

! Se debe reemplazar el asiento de automóvil tras haber sido sometido a un accidente. ¡NO lo use de nuevo! Un accidente podría causar daños ocultos y su utilización repetida podría causar lesiones graves o la muerte.

! NO use accesorios o repuestos que no sean los que son provistos por Graco. Su uso podría alterar el rendimiento del asiento de automóvil.

! NO retire el sistema LATCH del asiento de automóvil. Si usa el cinturón de seguridad del vehículo para sujetar el asiento de automóvil, debe almacenar los conectores del sistema LATCH.

! Nunca deje al niño solo, inclusive cuando duerme. El niño podría enredarse en las correas del arnés y estrangularse o ahogarse.

! El asiento de automóvil orientado hacia atrás debe nivelarse correctamente:

- Una posición demasiada reclinada podría causar lesiones o la eyección del asiento.
- Una posición demasiada vertical podría causar dificultad respiratoria.



! No conecte nunca dos conectores del sistema LATCH a un punto de anclaje inferior del vehículo a menos que el fabricante del vehículo lo especifique.

! No use ambos el cinturón de seguridad del vehículo y los cinturones del LATCH al mismo tiempo cuando usa el asiento de automóvil orientado hacia atrás.

2-A Características del asiento de automóvil

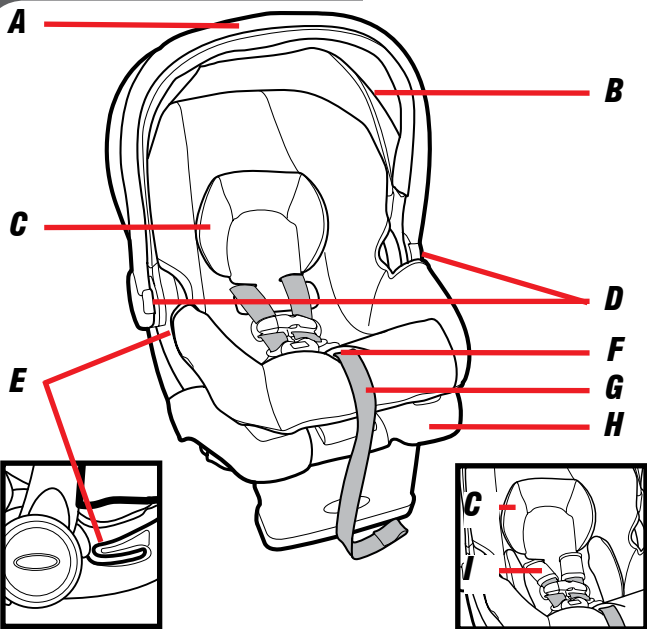

- A** Llevan la manija
- B** Dosel
- C** Cabeza Almohada (Modelos selectos)
- D** Botones de ajuste de la manija
- E** Vía del cinturón orientada hacia atrás (cuando lo usa sin la base)

- F** Palanca de liberación del arnés (debajo de la almohadilla)
- G** Correa de ajuste del arnés
- H** Base removible
- I** Fundas del arnés (Modelos selectos)

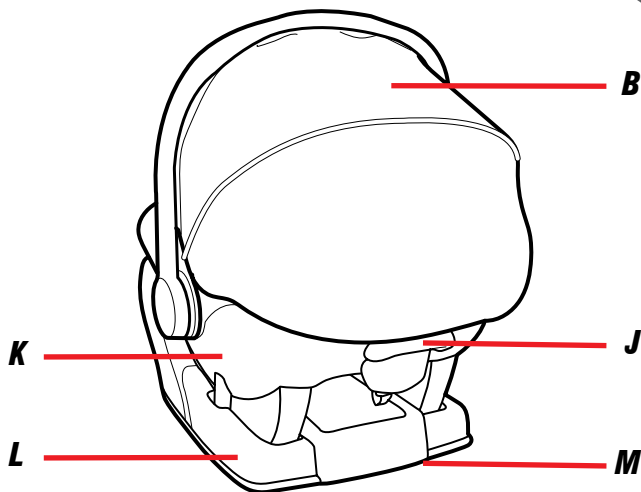

J Palanca de liberación de la base

K Asiento de automóvil

L Línea del nivel al piso

M Almacenamiento del manual de instrucciones (debajo de la base)

N Presilla para el pecho

O Correas del arnés

P Lengüetas de la hebilla

Q Hebilla

R Correa de la hebilla

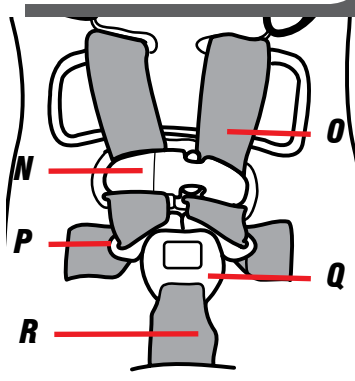

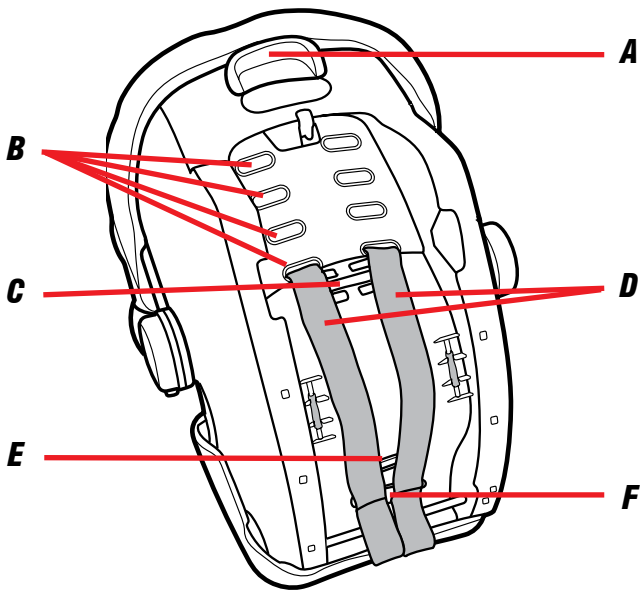

- A** *Palanca de liberación de la base*
- B** *Ranuras de las correas del arnés*
- C** *Presilla de seguridad*
- D** *Correas del arnés*
- E** *Presilla de metal de la hebilla*
- F** *Placa de unión*

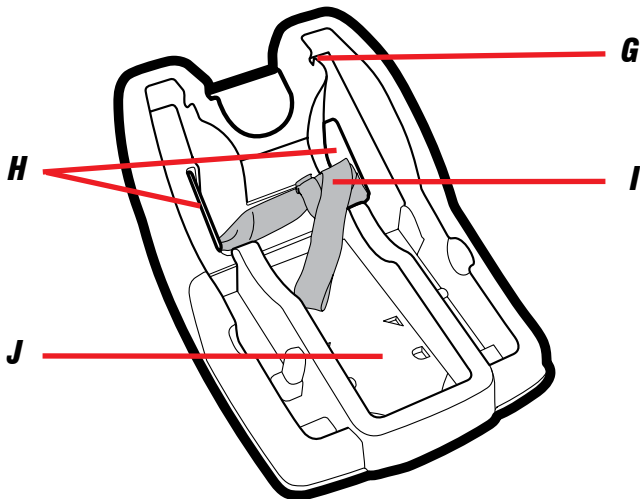

- G** Traba de la base del asiento de automóvil
- H** Vía del cinturón de la base orientada hacia atrás
- I** Correa LATCH
- J** Almacenamiento del manual de instrucciones
(debajo de la base)
- K** Almacenamiento LATCH
- L** Cuña de inclinación de la base

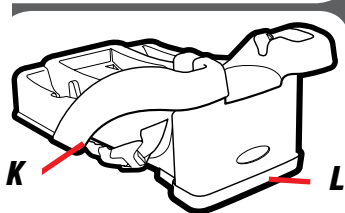

2-B Cómo sacar el asiento de automóvil de la base

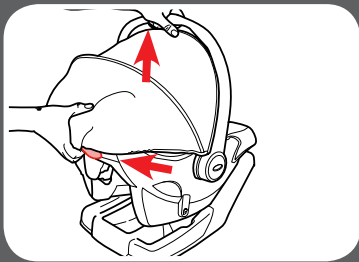

1. Para sacar el asiento de automóvil de la base

Desde atrás del asiento de automóvil, oprima la manija de liberación de la base y levante el asiento de automóvil de la base.

2-C Cómo sujetar el asiento de automóvil a la base

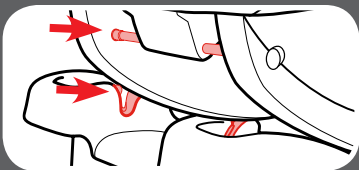

2. Instalación del asiento de automóvil en la base

Alinee la barra de seguridad del frente del asiento de automóvil con las trabas de la base. Ponga el asiento de automóvil en la base. Empuje hacia abajo el frente del asiento de automóvil. Escuchará un "clic" cuando está trabado.

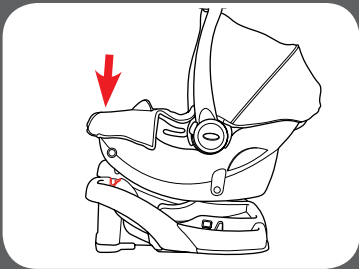

Tire hacia arriba de las esquinas delanteras del asiento para tener la seguridad de que está trabado.



2-D Cómo ajustar la manija de transporte

1. Para girar la manija

Oprima los botones rojos de ajuste de la manija en ambos costados de la manija.

Antes de levantar el transportador, **ASEGÚRESE** que la manija esté trabada en posición.

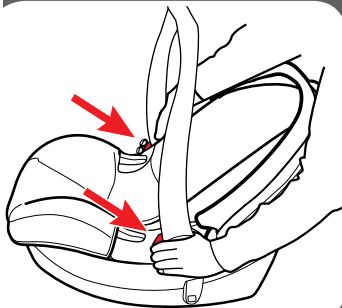

2. La manija tiene cuatro posiciones

Gire la manija a cualquiera de las cuatro posiciones trabadas. Empuje y tire la manija para asegurarse de que esté en la posición trabada.

La manija **DEBE** estar en la posición vertical A cuando lo transporta.

La manija puede estar en cualquier posición cuando se lo usa en el vehículo.

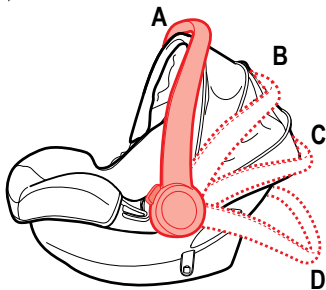

2-E Reclinación de la base

1

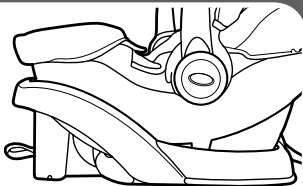

1. La base tiene tres posiciones de reclinación

La posición 1 es la posición menos reclinada. Saque la cuña de la base.

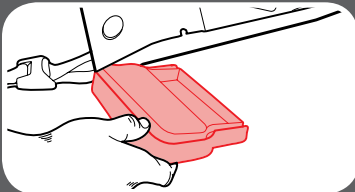

2

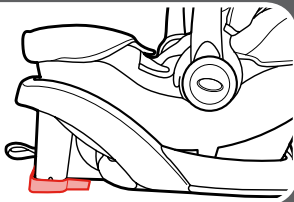

Para la posición 2, sujete la cuña de la base con la etiqueta marcada 2 mirando hacia arriba.

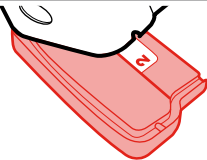

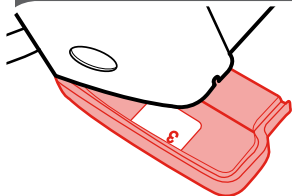
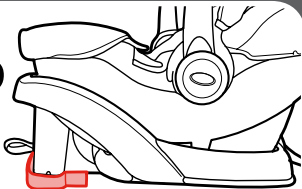

Para la posición 3, sujete la cuña de la base con la etiqueta marcada 3 mirando hacia arriba.

3

Si fuera necesario, se pueden poner toallas enrolladas debajo de la base, en el lugar donde se une el asiento del vehículo hasta que la línea del nivel esté completamente nivelada con el piso.

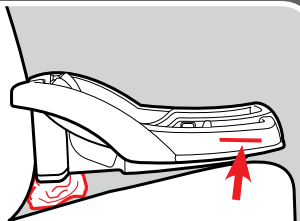

2-F Elegir la ubicación del asiento en el vehículo

Consulte el manual del dueño del vehículo para identificar los lugares del asiento. Consulte la sección 6 para obtener información adicional.

Algunos vehículos tienen requerimientos específicos sobre dónde se puede instalar el asiento de automóvil, por lo tanto, consulte el manual del dueño de su vehículo para obtener las posiciones disponibles para el asiento.

Según las estadísticas de accidentes, el lugar más seguro para su niño en cualquier vehículo es el asiento trasero. El centro del asiento trasero puede ser el lugar más seguro durante un posible impacto lateral.



⚠ ¡ADVERTENCIA!



NUNCA ponga este sistema de seguridad para niños orientado hacia atrás en un asiento del vehículo equipado con bolsa de aire delantera activa.

En caso de no tener asiento trasero, consulte el manual del propietario del vehículo para ver cómo usar el sistema de seguridad para bebés.

2-G Elegir el LATCH o los cinturones de seguridad

Este asiento de automóvil se puede instalar en su vehículo usando el cinturón de seguridad del vehículo O el sistema LATCH. Ambos sistemas son igualmente seguros. **NO USE LOS DOS AL MISMO TIEMPO.** Consulte la sección 6 para obtener información adicional.

2-H ¿Qué es LATCH?

LATCH consiste en anclajes inferiores, que están incorporados a su vehículo y ganchos que están incorporados al asiento de automóvil. Los anclajes inferiores se usan **EN LUGAR DEL** cinturón de seguridad del vehículo para asegurar el asiento de automóvil al vehículo.

Consulte el manual del propietario de su vehículo para obtener el lugar y uso exacto. Consulte la sección 6 para obtener información adicional.

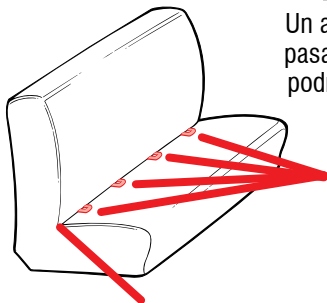

Un asiento típico de un vehículo de pasajeros. Otros tipos de vehículos podrían tener el sistema LATCH en otros lugares.

Puntos de anclaje inferiores del vehículo

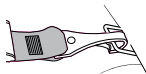

Unión del asiento del vehículo

3-A Lista de verificación del uso seguro orientado hacia atrás

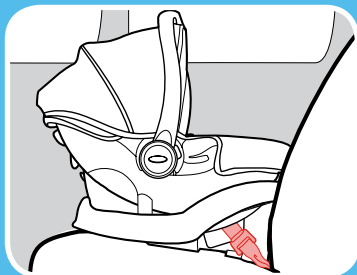

Correa del LATCH

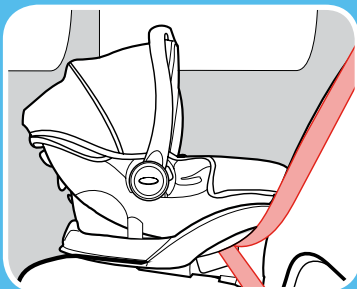

Cinturón de seguridad del vehículo para la falda y el hombro

**Orientado hacia atrás:
4-35 lb (1.8-16 kg)
32 pulgada (81 cm)
o menos**

- El asiento de automóvil **DEBE** estar orientado hacia atrás en el asiento trasero del vehículo.
- Asegúrese de que la correa del LATCH o cinturón de seguridad del vehículo pase por la vía del cinturón orientada hacia atrás marcada con una etiqueta azul.
- Instale este asiento de automóvil apretadamente en su vehículo. El asiento de automóvil **no debería moverse** en la vía del cinturón más de 1 pulgada (2.5 cm) de un lado a otro y de delante hacia atrás.
- Verifique que la línea del nivel orientado hacia atrás esté nivelada con el suelo.

- Las correas del arnés deben estar **parejas o apenas por debajo** de la parte de arriba de los hombros del niño y la presilla del pecho debe estar en el nivel de las axilas.

Nota: Bebés prematuros o de bajo peso al nacer podrían correr peligro adicional en un vehículo o aeronave. Según la Academia Americana de Pediatría, estos bebés podrían sufrir dificultades respiratorias si se recuestan de forma incorrecta en un asiento de automóvil. Use la edad corregida para bebés prematuros. Graco aconseja que pida a su médico o al personal del hospital que examinen a su niño y que le recomienden el asiento de automóvil adecuado o una cama para automóviles antes de que usted y su niño salgan del hospital.

⚠ ¡ADVERTENCIA!



NUNCA use el sistema de seguridad para niños orientado

hacia atrás en un asiento del vehículo equipado con bolsa de aire delantera activa.

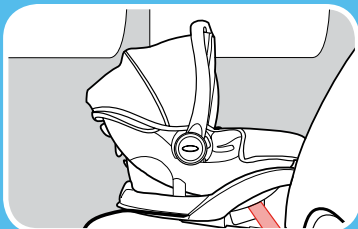

Cinturón de seguridad del vehículo para la falda solamente

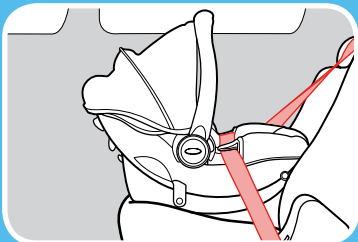

Cinturón de seguridad del vehículo para la falda y el hombro sin la base

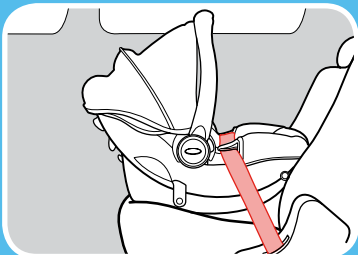

Cinturón de seguridad del vehículo solamente para la falda sin la base

3 Orientado hacia atrás

3-B Instalación con la base orientada hacia atrás con la correa del LATCH

Consulte el manual del dueño de su vehículo para obtener el lugar y uso del LATCH

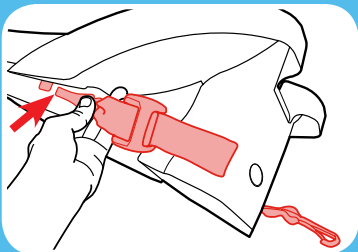

1. Sacar los ganchos del LATCH del lugar de almacenamiento

Deslice cada gancho del LATCH fuera del lugar de almacenamiento.

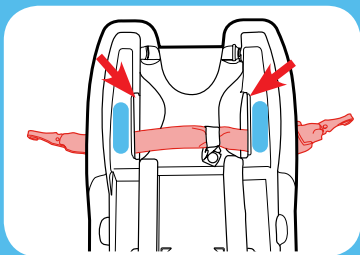

2. Asegúrese que la correa del LATCH esté en la vía del cinturón orientada hacia atrás marcada con una etiqueta azul

3. Extienda la correa del LATCH.

Extienda la correa del LATCH hasta alcanzar su máxima longitud al oprimir el botón gris y tirando de la correa.

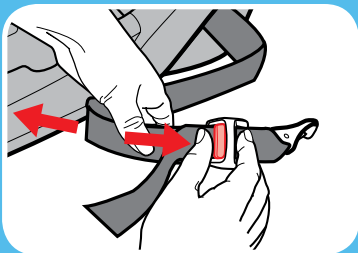

4. Poner la base en el asiento trasero del vehículo

Ponga la base plana en el asiento del vehículo. Empújela hacia atrás hasta que el frente de la base toque el respaldo del asiento del vehículo. Ponga la base en el centro entre los anclajes inferiores del LATCH.

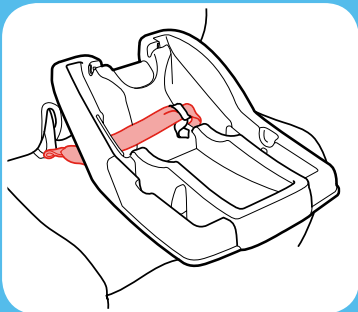

**3 Orientado
hacia atrás**

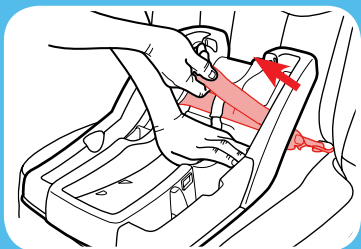
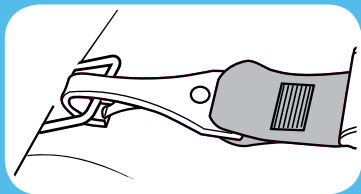
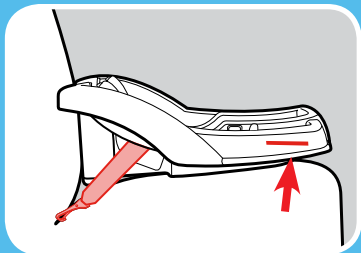

5. Verifique la línea del nivel orientado hacia atrás

La línea roja del nivel en el costado del asiento **DEBE ESTAR NIVELADA** con el suelo.

Para reclinarlo, consulte la sección 2-E.

6. Sujetar los ganchos del LATCH a los anclajes inferiores del LATCH del vehículo.

La correa del LATCH debe mantenerse todo lo posible en la posición plana sin doblarse.

7. Tensione la correa del LATCH

Oprima hacia abajo con firmeza en el centro de la base mientras tensiona la correa del LATCH.

8. Pruebe la tensión

Agarre los costados del base donde se encuentra la correa del LATCH y deslice el asiento de un lado a otro y de atrás hacia delante.

Si el base se mueve menos de 1 pulgada (2.5 cm), está suficientemente tensionado.



9. Sujetar el asiento de automóvil a la base

Ponga el asiento de automóvil en la base. Empuje hacia abajo desde el frente del asiento de automóvil y la manija hasta que escuche un “clíc”.

Pruébalo para tener la seguridad de que el asiento de automóvil esté sujeto tirando hacia arriba desde las esquinas delanteras del asiento de automóvil.

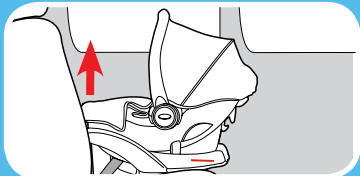
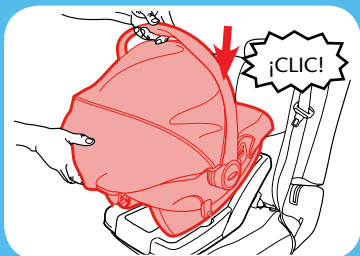

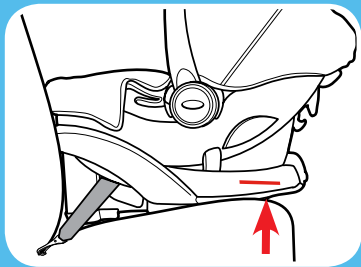

10. Verifique la línea del nivel orientado hacia atrás

La línea roja del nivel en el costado del asiento **DEBE ESTAR NIVELADA** con el suelo.

Verifique el nivel con el niño en el sistema de seguridad cuando verifica que la línea del nivel esté nivelada con el piso.

Consulte la sección 4-C cómo sujetar a su niño.

¿Está todo correcto?

La base no se mueve más de 1 pulgada (2.5 cm) en la vía del cinturón



El asiento de automóvil está debidamente sujetado a la base

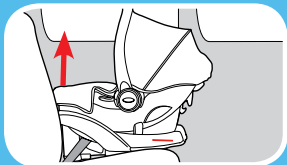

Asiento de automóvil nivelado con el piso

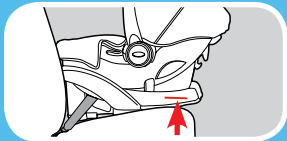

No puede apretar el arnés



Presilla del pecho al nivel de las axilas del niño

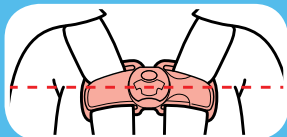

3-C Instalación con la base orientada hacia atrás con el cinturón de seguridad del vehículo

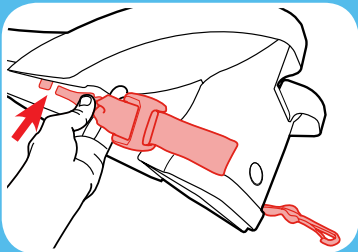

1. Guardar las correas del LATCH

Ponga los ganchos del LATCH en los agujeros del costado de la base como se indica. Elimine la flojedad.



2. Poner la base en el asiento trasero del vehículo

Ponga la base plana en el asiento del vehículo. Empújela hacia atrás hasta que el frente de la base toque el respaldo del asiento del vehículo.

3. Verificar la línea del nivel orientado hacia atrás

La línea roja del nivel en el costado del asiento **DEBE ESTAR NIVELADA** con el piso.

Para reclinarlo, consulte la sección 2-E.

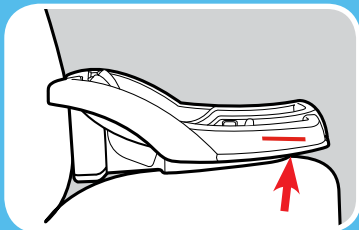

Consulte el manual del propietario de su vehículo sobre el uso del cinturón de seguridad del vehículo

4. Pasar el cinturón de seguridad del vehículo

Pase el cinturón de seguridad del vehículo por la vía del cinturón orientada hacia atrás (marcada con una etiqueta azul) y trábelo. El cinturón de seguridad debe estar lo más plano posible y sin doblarse.

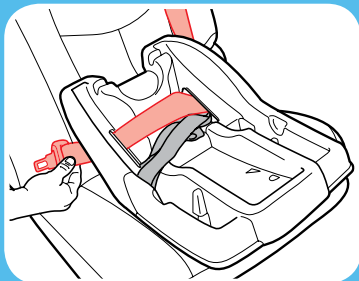



5. **Trabar el cinturón de seguridad del vehículo**

En la mayoría de los vehículos de hoy, tire lentamente el cinturón de seguridad del vehículo para el hombro todo hacia afuera y luego deje que entre. Escuchará un sonido. Lentamente tire hacia afuera del cinturón y debería estar trabado. Caso contrario, consulte el manual del propietario de su vehículo y la sección 6-D.



6. **Tensionar el cinturón de seguridad del vehículo**

Oprima hacia abajo con firmeza en el centro de la base. Tire del cinturón para el hombro para tensionarlo mientras pone el sobrante en el retractor.

7. Probar la tensión

Agarre ambos costados de la base donde está el cinturón de seguridad y empuje y tire de la base de un costado a otro y de adelante hacia atrás.

Si la base se mueve menos de 1 pulgada (2.5 cm), está suficientemente tensionada.



8. Sujetar el asiento de automóvil a la base

Ponga el asiento de automóvil en la base. Empuje hacia abajo desde el frente del asiento de automóvil y la manija hasta que escuche un “clic”.

Pruébelo para tener la seguridad de que el asiento de automóvil esté sujetado tirando hacia arriba desde las esquinas delanteras del asiento de automóvil.

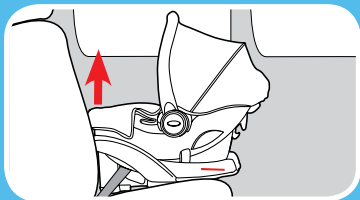
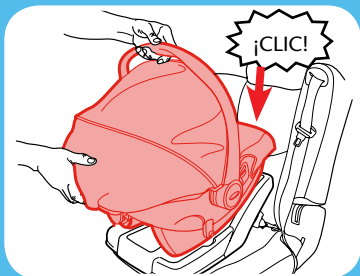

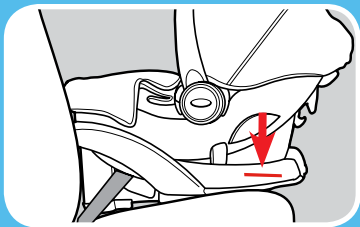

9. Verifique la línea del nivel orientado hacia atrás

La línea roja del nivel en el costado del asiento **DEBE ESTAR NIVELADA** con el suelo.

Verifique el nivel con el niño en el sistema de seguridad cuando verifica que la línea del nivel esté nivelada con el piso.

Consulte la sección 4-C cómo sujetar a su niño.

¿Está todo correcto?

La base no se mueve más de 1 pulgada (2.5 cm) en la vía del cinturón



El asiento de automóvil está debidamente sujetado a la base

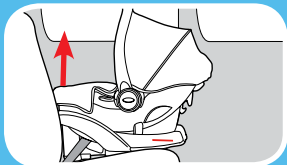

Asiento de automóvil nivelado con el piso

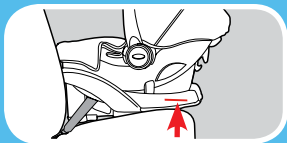

No puede apretar el arnés



Presilla del pecho al nivel de las axilas del niño

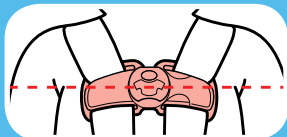

3-D Instalación sin la base orientada hacia atrás con el cinturón de seguridad del vehículo

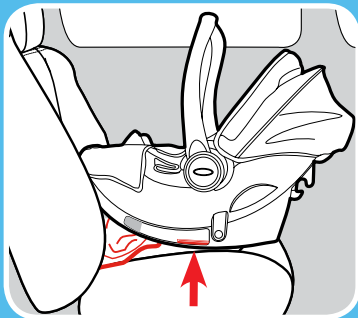
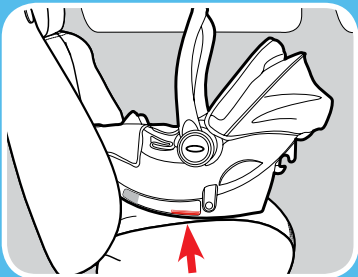

1. Poner el asiento de automóvil en el asiento trasero del vehículo

Ponga el asiento de automóvil en el asiento del vehículo. Empújela hacia atrás hasta que el frente del asiento de automóvil toque el respaldo del asiento del vehículo.

Verifique la línea del nivel orientado hacia atrás. La línea roja del nivel en el costado del asiento **DEBE ESTAR NIVELADA** con el suelo.

Si fuera necesario, se pueden poner toallas enrolladas debajo de la base, en el lugar donde se une el asiento del vehículo hasta que la línea del nivel esté completamente nivelada con el piso.

2. Pasar el cinturón de seguridad del vehículo

Pase el cinturón de seguridad del vehículo por la vía del cinturón orientada hacia atrás (marcada con una etiqueta azul) y trábelo. El cinturón del asiento no debe estar doblado.

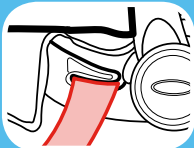
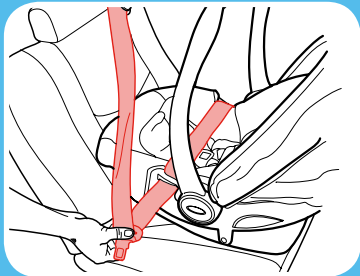

3. Trabar el cinturón de seguridad del vehículo

En la mayoría de los vehículos de hoy, **tire lentamente el cinturón de seguridad del vehículo para el hombro todo hacia afuera** y luego deje que entre. Escuchará un sonido. Lentamente tire hacia afuera del cinturón y debería estar trabado. Caso contrario, consulte el manual del propietario de su vehículo y la sección 6-D.

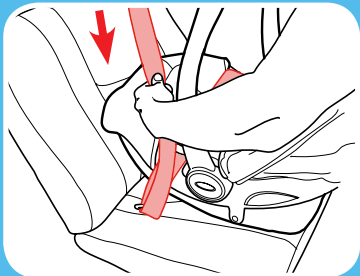

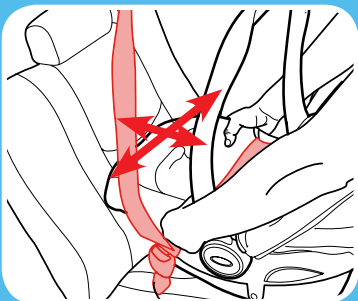
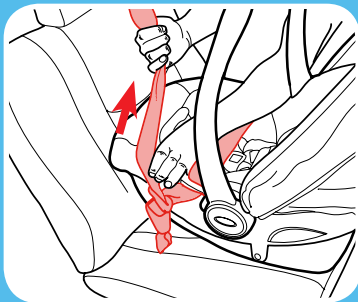

4. Tensionar el cinturón de seguridad del vehículo

Ponga su antebrazo a través del asiento de automóvil en la vía del cinturón y empuje hacia abajo. Tire del cinturón para el hombro para tensionarlo mientras pone el sobrante en el retractor.

5. Probar la tensión

Agarre los costados del asiento donde se encuentra el cinturón de seguridad del vehículo y empuje y tire el asiento de automóvil de un lado a otro y de adelante hacia atrás.

Si el asiento de automóvil se mueve menos de 1 pulgada (2.5 cm), está suficientemente tensionado.

6. Verificar la línea del nivel orientado hacia atrás

La línea roja del nivel en el costado del asiento **DEBE ESTAR NIVELADA** con el piso.

Verifique el nivel con el niño en el sistema de seguridad cuando verifica que la línea del nivel esté nivelada con el piso.

Si fuera necesario, se pueden poner toallas enrolladas debajo del asiento de automóvil, en el lugar donde se une el asiento del vehículo, hasta que el nivel esté completamente nivelado con el piso.

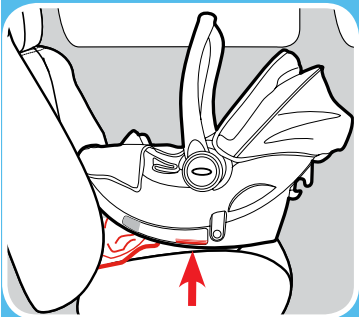
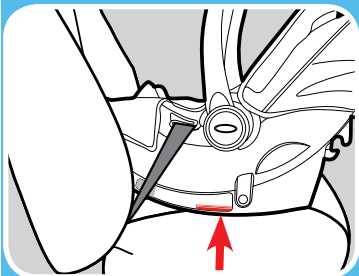

¿Está todo correcto?

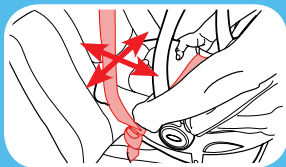

El asiento de automóvil no se mueve más de 1 pulgada (2.5 cm) en la vía del cinturón

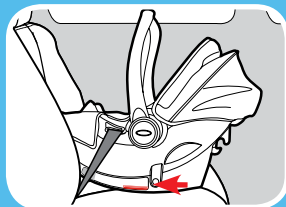

Asiento de automóvil nivelado con el piso



No puede apretar el arnés

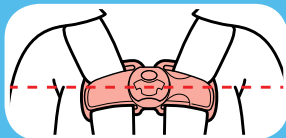

Presilla del pecho al nivel de las axilas del niño



4-A Ajuste del arnés según el niño

1. Aflojar las correas del arnés

Empuje hacia abajo la palanca de liberación del arnés mientras tira hacia afuera las correas del arnés en la presilla del pecho.

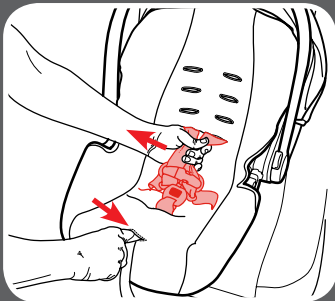

2. Liberar la presilla del pecho

Oprima los botones de liberación de la presilla del pecho y sepárelos.

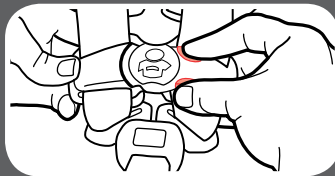



3. Destrabar la hebilla

Oprima el botón rojo y saque las lengüetas de la hebilla. Ponga las correas del arnés en los costados.

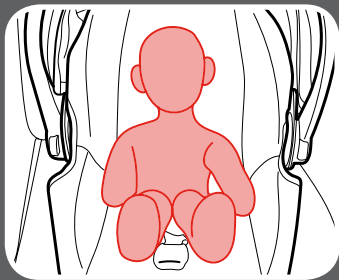

4. Colocar a su niño en el asiento

Asegúrese de que la espalda del niño esté plana contra el respaldo del asiento de automóvil.

Evite usar ropa abultada o pesada cuando hace frío. Usarla prevendrá que las correas del arnés se tensionen debidamente. De ser necesario, ponga una frazada sobre el niño después de haberlas asegurado.

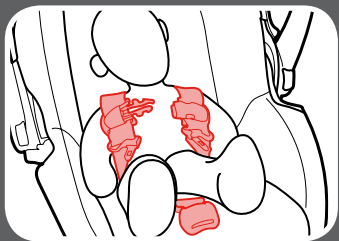

5. Poner las correas del arnés sobre los hombros del niño

6. Verificar la altura del arnés

Las correas del arnés **DEBEN ESTAR AL NIVEL DE O APENAS POR DEBAJO** de los hombros del niño.

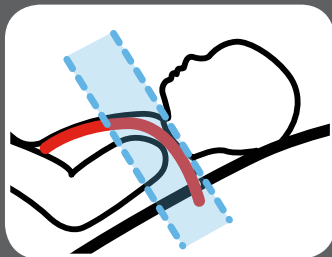
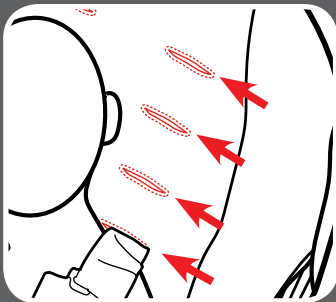

7. La parte de arriba de la cabeza **DEBE ESTAR POR LO MENOS A 1 PULGADA (2.5 cm) POR DEBAJO** de la parte de arriba del asiento de automóvil.

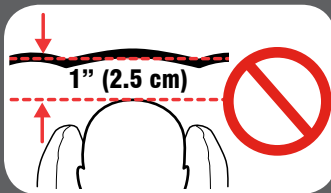

asegurar al niño

4 Cómo

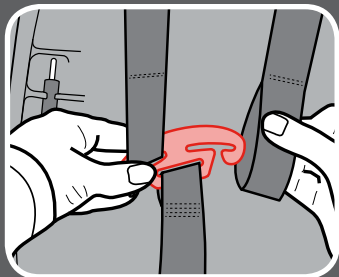

8. **Para cambiar las posiciones de la altura del arnés**

Con las correas del arnés flojas, desde atrás del asiento de automóvil, saque los nudos de las correas del arnés de la placa de unión.



9. **Tirar las correas del arnés hacia afuera desde el frente del asiento de automóvil**

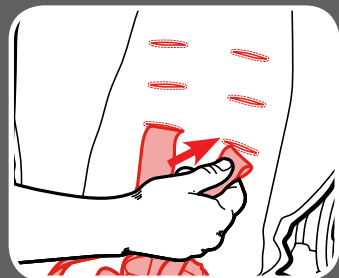

10. **Insertar la correa del arnés en el nuevo lugar**

Asegúrese de que las correas del arnés no estén dobladas y tengan la misma altura.

11. Para un bebé pequeño

Si los hombros del niño están al nivel o apenas debajo de las dos ranuras inferiores, use los nudos superiores en las correas del arnés.

Pase los nudos superiores de la correas del arnés por la placa de unión. Asegúrese de que las correas **estén arriba** de la placa de unión y **completamente unidas**.

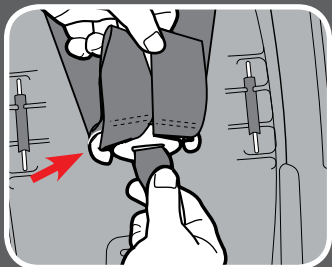
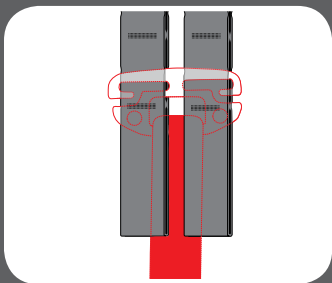
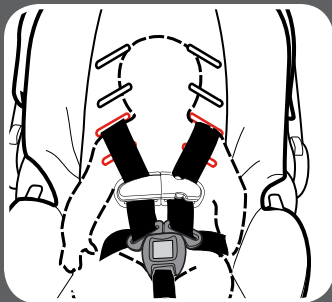
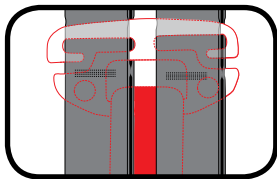

asegurar al niño

4 Cómo

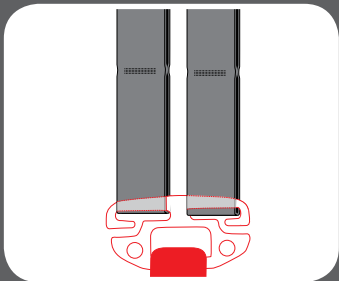
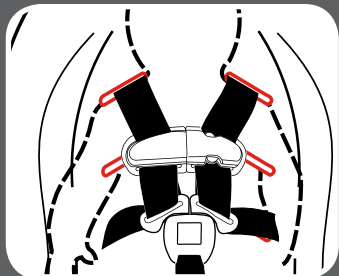

12. Para bebés más grandes

Si los hombros del niño están al nivel o apenas debajo de las dos ranuras superiores, use los nudos inferiores en las correas del arnés.

Pase los nudos inferiores de la correas del arnés por la placa de unión. Asegúrese de que las correas **estén totalmente** unidas a la placa de unión.



4-B Ajuste de la hebilla según el niño

1. Verificar la posición de la hebilla

La ranura correcta es la que está más cerca de su niño sin estar debajo de él.

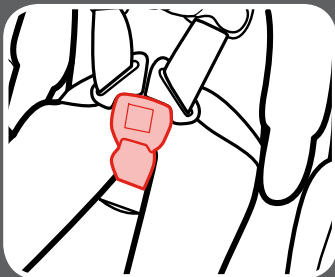

2. Para cambiar la posición de la hebilla

Saque al niño del asiento. Desde el fondo del asiento de automóvil, inserte la presilla de metal de la hebilla hacia arriba por el armazón y la almohadilla.

Desde el frente, tire la hebilla hacia afuera de la almohadilla y el armazón.

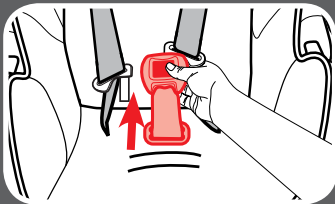
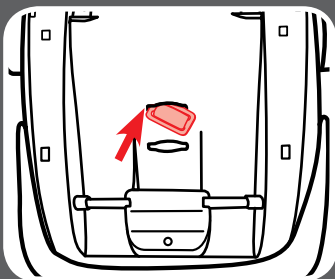

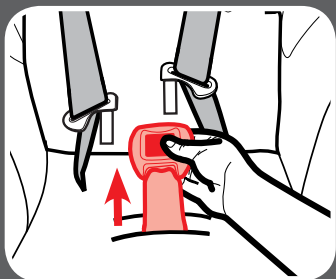
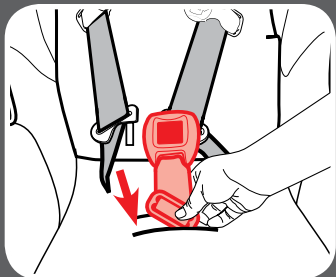

3. Insertar la presilla de metal en el nuevo lugar

Empuje la presilla de metal hacia abajo por la almohadilla y el armazón. Asegúrese de que el botón rojo de la hebilla mira hacia afuera.

4. Tirar hacia arriba de la hebilla para verificar que esté sujeta

Asegúrese de que la presilla de metal de la hebilla pase completamente por la almohadilla y el armazón.



4-C Sujetar al niño en el asiento de automóvil

- 1. Poner las correas del arnés sobre los hombros del niño**

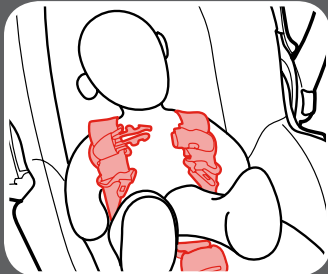

- 2. Hebilla**

Escuchará un “clic” cuando las lengüetas de la hebilla estén aseguradas en su lugar. Tire de cada lengüeta de la hebilla para asegurarse de que esté instalada con seguridad.

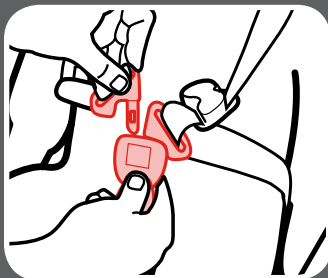

- 3. Trabar la presilla del pecho**

Escuchará un clic cuando la presilla del pecho esté debidamente sujeta.

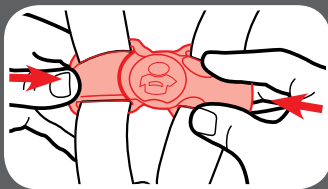

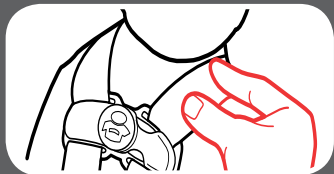
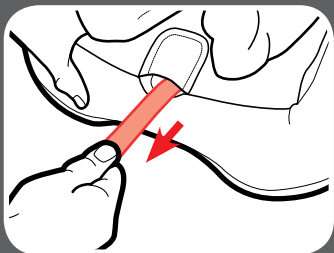
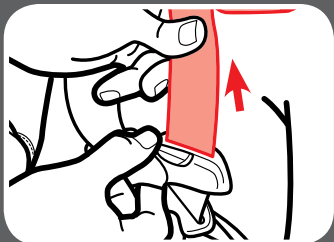

4. Eliminar el exceso de flojedad alrededor de la cintura

Tire hacia arriba de la correa del arnés al empujar hacia abajo la presilla del pecho. Hágalo en ambos costados.

5. Tensionar el arnés tirando la correa de ajuste del arnés

Cuando no puede doblar la cinta del arnés en el hombro de su niño, el arnés está lo suficientemente tenso.

Un arnés tenso no deberá permitir que quede flojo. Se mantiene en una línea casi recta sin doblarse. No aprieta la carne del niño ni empuja el cuerpo del niño en una posición que no sea natural.

6. Presilla del pecho al nivel de las axilas del niño

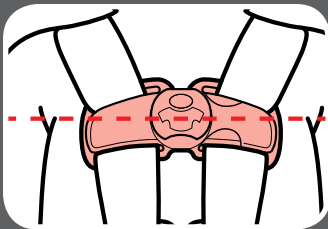

7. Verificar la tensión

Tensiónela más si fuera
necesario

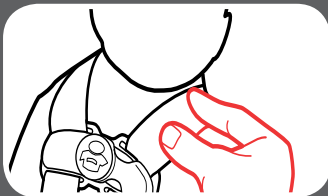

asegurar al niño

4 Cómo

4-D Cómo sacar al niño

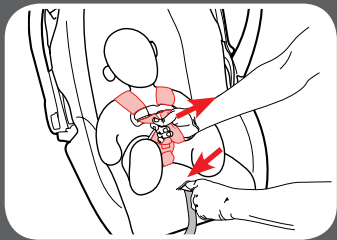

1. Aflojar las correas del arnés

Empuje hacia abajo la palanca de liberación del arnés mientras tira hacia afuera las correas del arnés en la presilla del pecho.

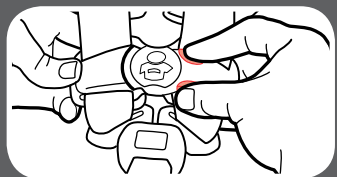

2. Liberar la presilla del pecho

Oprima los botones de liberación de la presilla del pecho y sepárelos.

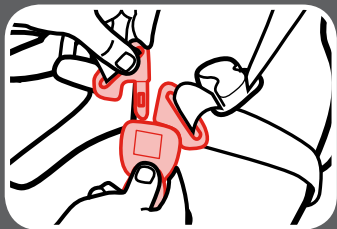

3. Destrabar al niño

Oprima el botón rojo y saque las lengüetas de la hebilla. Saque al niño del asiento.

5-A Uso del transportador

¡ADVERTENCIA!

Lea todas las instrucciones antes de usar el transportador para bebé. Guarde estas instrucciones para uso futuro. No use el transportador para bebé si está dañado o roto.

NUNCA deje a un niño sin atender. Esté siempre a un brazo de distancia del transportador.

PELIGRO DE ASFIXIA: En superficies blandas, el transportador para bebé puede darse la vuelta y asfixiar al niño. **NUNCA** ponga el transportador sobre una cama, sofá u otra superficie blanda.

PELIGRO DE ESTRANGULACIÓN: Niños se han **ESTRANGULADO** con correas del arnés sueltas o parcialmente sujetadas. Sujete totalmente al niño incluso cuando usa el transportador fuera del vehículo.

PELIGRO DE CAÍDAS: Los movimientos del niño pueden causar que el transportador se mueva. **NUNCA** ponga el transportador sobre mesadas, mesas u otras superficies elevadas.

MANTENGA LOS CORDONES E HILOS LEJOS DEL NIÑO. Los cordones e hilos pueden causar la estrangulación. **NO** ponga el asiento cerca de una ventana donde los cordones de persianas o cortinas puedan estrangular al niño. **NO** cuelgue cordones sobre o arriba del asiento. **NO** agregue cordones a los juguetes.



5 Uso del
transportador

¡ADVERTENCIA!

NUNCA ponga el transportador en el lugar del asiento o a través de carros de compras. Esto puede resultar en lesiones serias o la muerte de su niño.



ÚSELO SOLAMENTE CON COCHECITOS QUE SON PARTE DEL SISTEMA PARA VIAJES CLICK CONNECT DE GRACO. Consulte

el manual del propietario del cochecito para obtener detalles sobre cómo sujetar el transportador para bebés a su cochecito. Si no tiene un manual del propietario, por favor visite nuestro sitio web en **www.gracobaby.com** para bajar el manual o llame gratis al 800-345-4109.

NUNCA use un transportador para bebé Graco en el cochecito de cualquier otro fabricante. Esto puede resultar en lesiones serias o la muerte.



6-A Información adicional sobre el LATCH

Este asiento de automóvil se puede instalar en su vehículo usando el cinturón de seguridad del vehículo O el sistema LATCH. Ambos sistemas son igualmente seguros. **NO USE LOS DOS AL MISMO TIEMPO.**

El sistema LATCH le permite sujetar apretadamente su asiento de automóvil en el automóvil sin usar el cinturón de seguridad del vehículo y posiblemente lograr un mejor calce. Todos los vehículos modelo 2003 y más nuevos deben tener un sistema LATCH a pesar de que algunos fabricantes comenzaron a incluir el sistema LATCH antes. Los manuales del propietario de algunos vehículos emplean el término ISOFIX para identificar el sistema LATCH.

Use solamente el LATCH en los lugares para sentarse recomendados por el fabricante de su vehículo. Para más información, consulte el manual del propietario del vehículo.



6-B Cómo sacar el LATCH

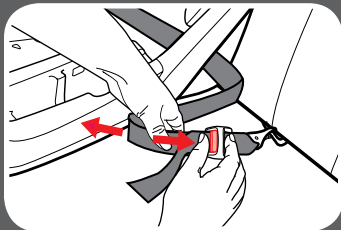

1. Empujar el botón gris mientras tira la correa del LATCH para aflojarla

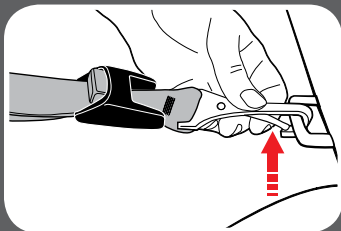

2. Oprimir y mantener oprimido la bisagra de liberación del LATCH

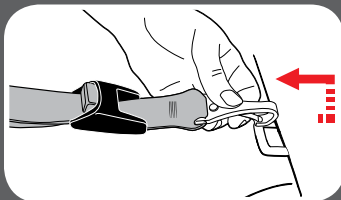

3. Empujar el gancho, levantarlo y sacarlo lejos del punto de anclaje



6-C Asientos de vehículos peligrosos

Nunca instale este asiento de automóvil en asientos de vehículos orientados hacia atrás o el costado.



6-D Cinturones de seguridad del vehículo

Consulte el manual del dueño de su vehículo sobre el uso del cinturón de seguridad del vehículo

Este asiento de automóvil se puede instalar usando un cinturón de seguridad del vehículo. Para lograrlo, necesitará cambiar el cinturón de seguridad al modo trabado para usar con asientos de automóvil. En los cinturones de seguridad de algunos vehículos, esto se logra con la placa de seguridad; en los cinturones de seguridad de otros vehículos, se logra con el retractor.



Términos del cinturón de seguridad del vehículo

Retractor

Un dispositivo que enrolla el cinturón de seguridad del vehículo que no se usa. A menudo está oculto en el interior de paneles de las paredes del vehículo o en el respaldo del vehículo.

Placa de seguridad

El extremo macho de un cinturón de seguridad con la lengüeta plateada.

Recodo del asiento

El lugar donde se unen el asiento y el respaldo.

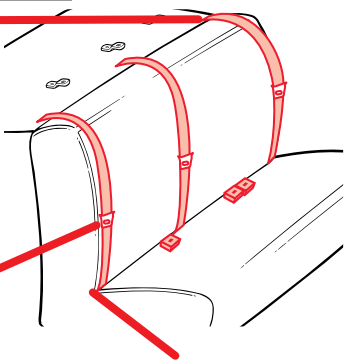

Identificación del tipo de su cinturón de seguridad

Hay dos tipos diferentes de cinturones de seguridad del vehículo que se pueden usar con este asiento de automóvil:

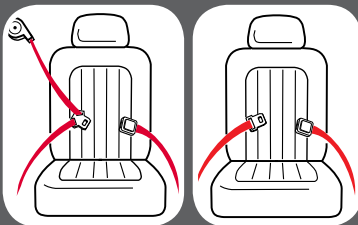

Cinturón de seguridad para la falda y el hombro

Tres puntos de conexión.

Cinturón de seguridad para la falda solamente

Dos puntos de conexión.

Los siguientes tipos de cinturones de seguridad del vehículo **NO** se pueden usar con seguridad con este asiento de automóvil:



Cinturón para la falda con
cinturón motorizado para el
hombro

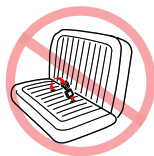

Cinturones de adelante
del recodo del asiento



Cinturón para la falda o
cinturón de seguridad del
vehículo para el hombro
montado en la puerta



Instalación del cinturón para la falda/hombro

Consulte siempre el manual del dueño de su vehículo para obtener información específica sobre los cinturones de seguridad de su vehículo.

Hay tres tipos de retractores: **ELR (Retractor con trabado de emergencia)**, **ALR (retractor con trabado automático)**, y **Switchable Mixto (pasar de ELR a ALR)**. Para determinar su tipo de retractor, use estos pasos:

1. Tire **lentamente** el cinturón hasta la mitad y pare.
2. Deje que el cinturón se retraiga varias pulgadas.
3. Trate de tirar el cinturón más hacia afuera. Si el cinturón no se puede tirar más, es **ALR**. Si se puede tirar más, pase al paso siguiente.
4. Tire **lentamente** el cinturón **todo lo posible hacia afuera** y luego deje que se retraiga varias pulgadas.
5. Trate de tirar el cinturón todo lo posible de nuevo hacia afuera. Si no se puede tirar, es **Mixto**. Si se puede tirar libremente, es **ELR**.

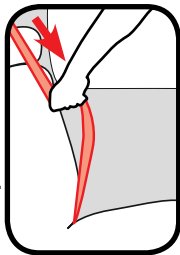

Nota: La mayoría de los vehículos fabricados después de 1996 tienen retractores Mixtos en el asiento trasera. Si tiene alguna pregunta sobre su tipo de retractor, consulte el manual del dueño de su vehículo o llame a Graco para obtener asistencia.

Placa de seguridad deslizable y retractor Mixto

Una placa de seguridad que se desliza con libertad en la correa del cinturón y no puede, por su cuenta, mantener el cinturón apretado contra un asiento de automóvil.

Cuando instala su asiento de automóvil, pase el cinturón de seguridad del vehículo por la vía apropiada del cinturón y trábelo. **Tire lentamente el cinturón de seguridad para el hombro todo lo posible para pasarlo al modo trabado.** Luego, a medida que tira el cinturón de seguridad del vehículo para ajustarlo, ponga el resto de la cinta en el retractor.

Agarre los lados de la base del asiento o en la ruta de la correa y deslice lado a lado y de delante a atrás. La base o el asiento no debe moverse más de 1" (2.5 cm).

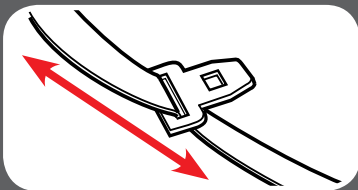

Nota: Con el cinturón de seguridad del vehículo en este modo trabado, toda la tensión está arriba en el cinturón de seguridad del vehículo para el hombro. Esto podría comenzar a inclinar el asiento de automóvil hacia el costado. Si ocurre, use una presilla de seguridad en lugar de trabar el retractor. Consulte la sección Placa de seguridad deslizable y retractor ELR.

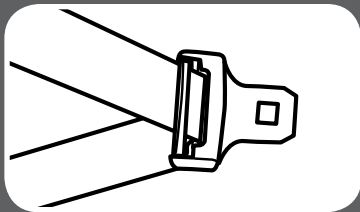

Placa de seguridad y retractor ELR

Una placa de seguridad que mantiene tenso el cinturón para la falda después de que fue ajustado; contiene una barra de metal en la parte de abajo del herraje que “traba” el cinturón en posición.

Cuando instale la silla de auto, pase el cinturón del vehículo a través de la ruta apropiada de la correa y abróchelo. Luego, tire hacia arriba del cinturón del hombro para que el cinturón de regazo obtenga ajustado alrededor de la base o el asiento de coche.

Agarre el lado del asiento a la ruta de la correa y deslizar el asiento de lado a lado y de delante hacia atrás. El asiento no debe moverse más de 1 pulgada (2.5 cm).

Placa de seguridad deslizante y retractor ALR

Una placa de seguridad que se desliza con libertad en la correa del cinturón y no puede, por su cuenta, mantener el cinturón apretado contra un asiento de automóvil.

Tire lentamente el cinturón de seguridad del vehículo para el hombro todo lo posible hacia afuera. Pase el cinturón de seguridad del vehículo por la vía apropiada del cinturón y trábelo. Luego, a medida que tira el cinturón de seguridad del vehículo para ajustarlo, ponga el resto de la cinta en el retractor.

Agarre el lado del asiento a la ruta de la correa y deslizar el asiento de lado a lado y de delante hacia atrás. El asiento no debe moverse más de 1 pulgada (2.5 cm).

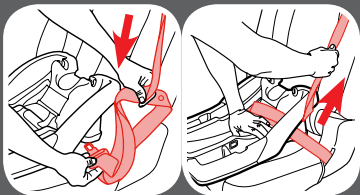
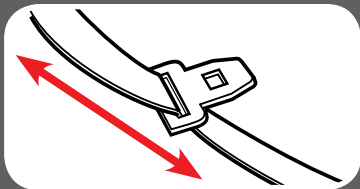

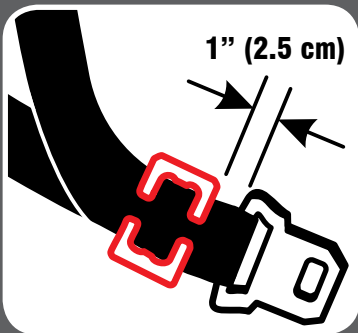
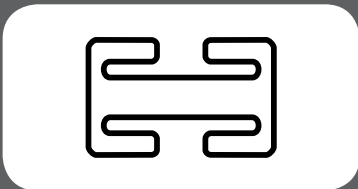
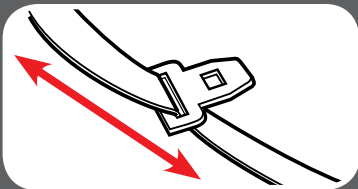

Sliding Latch Plate and ELR Retractor

Una placa de seguridad que se desliza con libertad en la correa del cinturón y no puede, por su cuenta, mantener el cinturón apretado contra un asiento de automóvil.

Con este retractor, necesitará usar la presilla de seguridad para trabar el cinturón de seguridad del vehículo.

Pase el cinturón de seguridad del vehículo por la vía apropiada del cinturón y trábelo. Ajuste apretadamente el cinturón de seguridad del vehículo. Mientras empuja el asiento hacia abajo, apriete las dos correas juntas detrás de la lengua de la hebilla. Destabe el cinturón sin permitir que se mueva.

Sujete la presilla de seguridad a los cinturones para el hombro y para la falda como se indica.

Trabe el cinturón. Verifique que el cinturón para la falda no se mueve tirando con fuerza. Si el cinturón se afloja o se alarga, repita el procedimiento.

Instalación del cinturón para la falda

Consulte siempre el manual del dueño de su vehículo para obtener información específica sobre los cinturones de seguridad de su vehículo.

Placa de seguridad y sin retractor

Cuando instala su asiento de automóvil, pase el cinturón de seguridad para la falda por la vía apropiada del cinturón y trábelo. Entonces, tire hacia arriba de la punta del cinturón para que el cinturón para la falda se tense alrededor del asiento de automóvil.

Placa de seguridad cosida y retractor ALR

Tire lentamente el cinturón para la falda todo lo posible hacia afuera. Pase el cinturón de seguridad para la falda por la vía apropiada del cinturón y trábelo. Luego, tire el cinturón de seguridad para la falda apretadamente mientras pone todo el resto en el retractor.

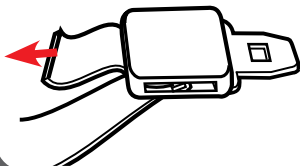

Agarre los costados del asiento en la vía del cinturón y muévelo de un costado a otro y de adelante hacia atrás. La base o el asiento no se deberían mover más de 1 pulgada (2.5 cm).

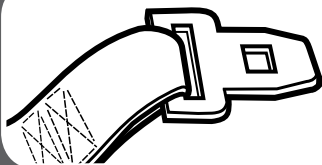

Agarre los costados del asiento en la vía del cinturón y muévelo de un costado a otro y de adelante hacia atrás. La base o el asiento no se deberían mover más de 1 pulgada (2.5 cm).

7-A Accesorios *(en selectos modelos)*

! ¡ADVERTENCIA!

Para prevenir la eyección en un accidente o parada repentina:

Utilice el soporte del cuerpo solamente con los dos pares de ranuras inferiores del arnés.

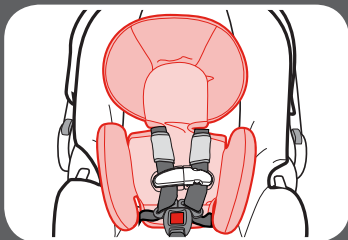

Almohadilla del cuerpo

Para sacarlo, tire el cojín del cuerpo desde atrás de las correas del arnés.

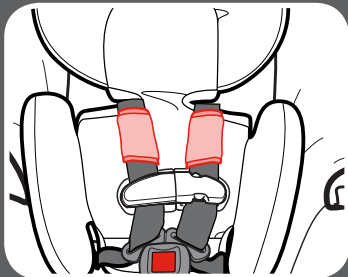

Fundas del arnés

Asegúrese de que las fundas del arnés no interfieran con la colocación de la presilla para el pecho a la altura de las axilas. Para sacarlo, consulte la sección 4-A para desarmar el sistema del arnés.

8-A Limpieza de la almohadilla del asiento

1. Aflojar las correas del arnés

Empuje hacia abajo la palanca de liberación del arnés mientras tira hacia afuera las correas del arnés en la presilla del pecho.

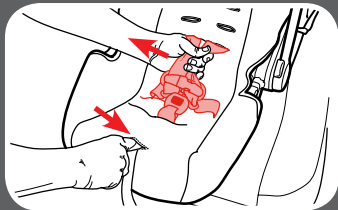

2. Sacar las correas del arnés de la placa de unión

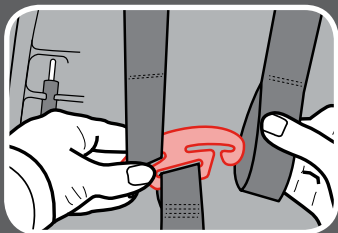

3. Tirar las correas del arnés hacia afuera desde el frente del asiento de automóvil



8 Cuidado
y limpieza

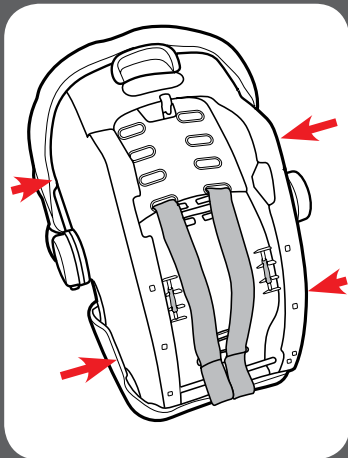
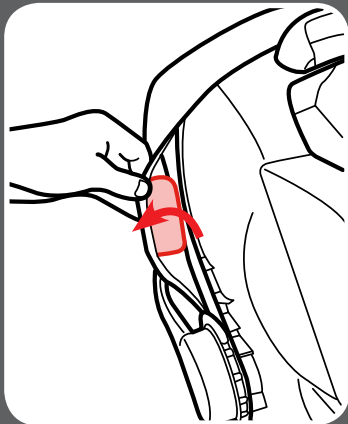

**4. Tirar hacia afuera
las 4 aletas
plásticas de los
costados del
asiento**

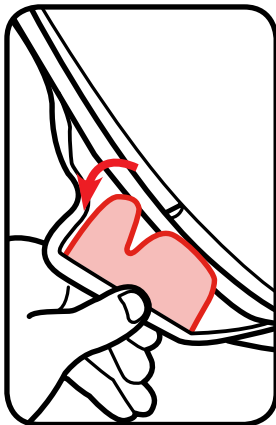

5. Sacar la almohadilla del armazón

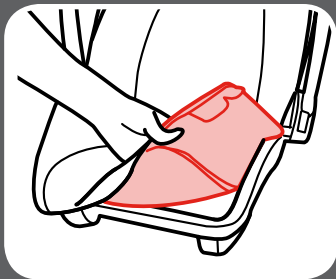

6. Sacar la capota del anillo de la capota

Deslice la capota a un costado del anillo de la capota. Desde el centro, desarme el anillo de la capota y saque la capota.

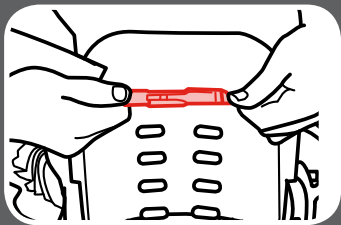

**8 Cuidado
y limpieza**

Lave la almohadilla y la capota a máquina en agua fría en el ciclo delicado y séquela al aire. **NO USE BLANQUEADOR.**

Invierta los pasos para volver a colocar la almohadilla en el armazón. Asegúrese de que las correas del arnés no estén dobladas.

8-B Limpieza de la hebilla

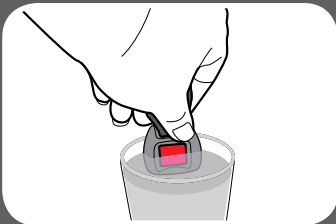
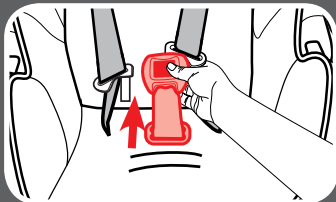
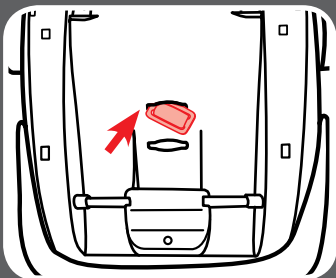

Sacar la hebilla para limpiarla

Desde el fondo del asiento de automóvil, inserte la presilla de metal de la hebilla hacia arriba por el armazón y la almohadilla.

Desde el frente, tire la hebilla hacia afuera de la almohadilla y el armazón.

Para limpiar la hebilla, póngala en una taza de agua tibia y agite suavemente la hebilla. Oprima el botón rojo varias veces mientras está en el agua.

NO SUMERJA LA CORREA DE LA HEBILLA. NO USE JABONES, DETERGENTES DE USO DOMÉSTICO ni LUBRICANTES

Elimine el exceso de agua y deje secar al aire. Repita los pasos lo necesario hasta que se trabaje con un clic. Vuelva a poner la hebilla en la misma ranura que la sacó. Tire hacia arriba de la hebilla para tener la seguridad de que esté asegurada.

¡ADVERTENCIA!

Inspeccione y limpie la hebilla de vez en cuando para eliminar cualquier objeto o desecho que pudiera prevenir que se trabaje.

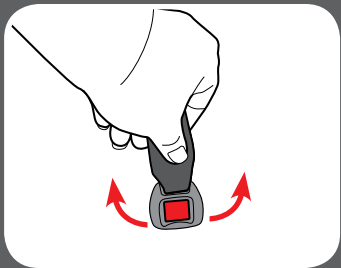

**8 Cuidado
y limpieza**

NOTAS

NOTAS

Piezas de repuesto

Para comprar piezas o accesorios en los Estados Unidos, por favor comuníquese con nosotros en:

www.gracobaby.com

o

1-800-345-4109

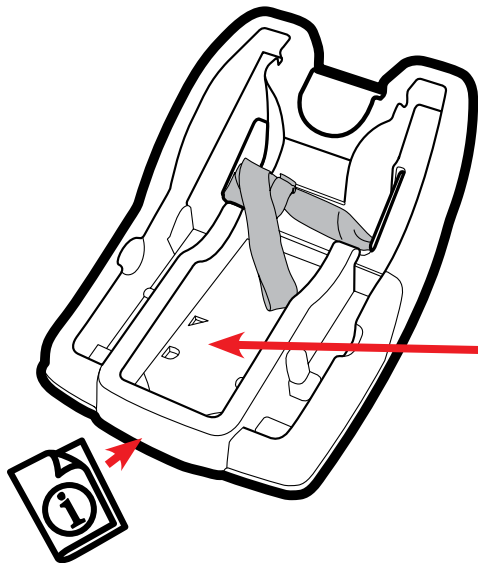

Guarde el manual de instrucciones en las ranuras de abajo de la base donde se muestra el ícono del libro de instrucciones.