

**Read all instructions BEFORE assembly and USE of product.
KEEP INSTRUCTIONS FOR FUTURE USE.**

**Lea todas las instrucciones ANTES de armar
y USAR este producto.
GUARDE LAS INSTRUCCIONES PARA USO FUTURO.**

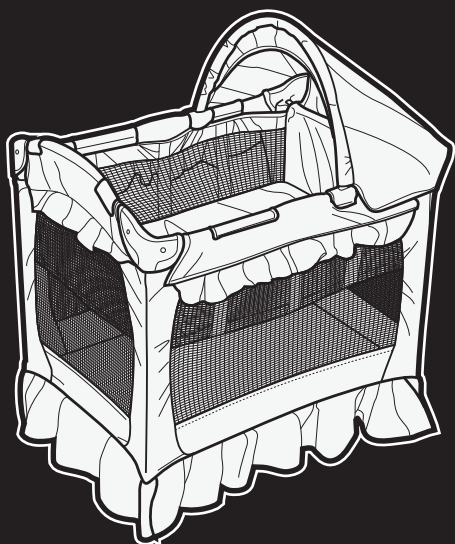

**OWNER'S MANUAL
MANUAL DEL PROPIETARIO**

www.gracobaby.com



Failure to follow these warnings and the instructions could result in serious injury or death.

Setting Up the Playard

- THIS PRODUCT REQUIRES ADULY ASSEMBLY.
- Keep fingers clear of top corners during setup. Be sure playard is completely set up before use. Check that the four top rails are completely latched, the center of the floor is pushed down, the mattress/pad is flat, the straps are securely fastened to the bottom of the unit and the four corners are tucked under the stiffeners. Always follow the instructions in the owner's manual to set up the playard.
- Never use this product if there are any loose or missing fasteners, loose joints, broken parts or torn mesh. Check before assembly and periodically during use. Contact Graco at 1-800-345-4109 (Canada 1-800-667-8184) for replacement parts and instructions if needed. Never substitute parts.

Using the Playard

- The playard is for playing or sleeping. When used for playing, never leave child unattended and always keep child in view. When used for sleeping, you must still provide the supervision necessary for the continued safety of your child.
- Always keep the playard away from hazards in the area that may injure your child.
- When child is able to pull to standing position, remove large toys and other objects that could serve as steps for climbing out.
- Stop using this product when your child reaches 35 inches (89 cm) in height, weighs more than 30 pounds (14 kg), or is able to climb out.
- Do not modify playard or add any attachments that are not listed in the owner's manual, including an add-on bassinet.
- Child can become entrapped and die when improvised netting or covers are placed on top of a playard. Never add such items to confine child in playard.
- NEVER leave child in product with side lowered. Be sure side is in raised and locked position whenever child is in product.
- If refinishing, use a nontoxic finish specified for children's products.

WARNING

Avoiding Suffocation Hazards

- Unlike cribs that have rigid sides, the playard has flexible sides. As a result, the playard mattress/pad is specially designed to prevent suffocation. The playard mattress/pad has a solid base, a certain length and width, and is less than one inch thick in order to meet safety standards. Using a thicker or a different sized mattress/pad may allow a child's head to get between mattress/pad and the side of the playard causing suffocation.
- **Infants can suffocate**
 - In gaps between a mattress too small or too thick and products sides
 - On soft bedding.NEVER add a mattress, pillow, comforter or padding. Use ONLY mattress pad provided by Graco.
- To reduce the risk of SIDS, pediatricians recommend healthy infants be placed on their backs to sleep, unless otherwise advised by your physician.
- Never use plastic shipping bags or other plastic film as mattress covers not sold and intended for that purpose. They can cause suffocation.
- NEVER use a water mattress with the playard.

Avoiding Strangulation Hazards

- Strings and cords can cause strangulation. Keep strings and cords away from child.
 - NEVER place the playard near a window where cords from blinds or drapes can strangle a child.
 - NEVER hang strings on or over the playard.
 - NEVER place items with a string around a child's neck, such as hood strings, pacifier cords, etc.
 - NEVER attach strings to toys.

This product is not intended for commercial use.

ADVERTENCIA

Si no se obedecen estas advertencias y se siguen las instrucciones de montaje, podría resultar en lesiones graves o la muerte.

Al instalar el corralito

- ESTE PRODUCTO REQUIERE SER ARMADO POR UN ADULTO.
- Mantenga cuidado con sus dedos mientras dure la instalación asegúrese que el corralito esté completamente instalada antes de usarla. Verifique que los cuatro rieles de arriba estén completamente trabados, el centro del piso esté abajo, el colchón/ almohadilla estén planos y las correas estén sujetadas apretadamente al fondo de la unidad y las cuatro esquinas están puestas debajo de los refuerzos. Siempre siga las instrucciones del manual del propietario para instalar el corralito.
- Nunca use este producto si hay sujetadores sueltos o que faltan, uniones flojas, piezas o rejillas rotas. Verifique antes del armado y periódicamente durante el uso. De ser necesario, comuníquese con Graco al 1-800-345-4109 (Canadá 1-800-667-8184) para obtener piezas de repuesto e instrucciones. Nunca sustituya las piezas.

Al usar el corralito

- El corralito es para jugar o dormir. Cuando se la usa para jugar, nunca deje al niño sin atención y mantenga siempre a su niño a la vista. Cuando se la usa para dormir, debe proporcionar la supervisión necesaria para mantener la continua seguridad de su niño.
- Siempre mantenga el corralito lejos de peligros que pudieran dañar a su bebé.
- Cuando el niño pueda ponerse de pie, quite los juguetes grandes y otros objetos que pueden servir de escalones para salir.
- Deje de usar el producto cuando su niño alcance los 35 pulgadas (89 cm) de altura, pesa más de 30 libras (14 kg), o en cualquier momento que le sea posible salirse.
- No modifique el corralito ni agregue otra pieza que no se mencione en el manual del propietario, incluyendo un moisés adicional.
- El niño puede quedar atrapado y morir cuando se ponen fundas o redes improvisadas arriba del corralito. Nunca agregue dichos artículos para encerrar al niño en el corralito.
- NUNCA deje al niño en el producto cuando el lado esté bajado. Asegúrese que el lado esté cerrado y subido cuando el niño esté en el producto.

ADVERTENCIA

- Si va a renovar el acabado del producto, elija un acabado no tóxico especificado para productos infantiles.

Para evitar el riesgo de sofocación

- Al contrario de las cunas que poseen costados rígidos, el corralito posee costados flexibles. Debido a esto, el colchón del corralito está especialmente diseñado para prevenir la sofocación. El colchón del corralito posee una base sólida, un cierto largo y ancho, y tiene menos de un inch de espesor precisamente para mantener los estándares de seguridad apropiados. El usar un colchón más delgado o de una medida diferente puede permitir que la cabeza del bebé quede atrapada entre el colchón y el costado del corralito, causando la sofocación.

• Los niños pequeños pueden asfixiarse

- En los espacios entre el colchón demasiado pequeños o demasiado espesos y los costados del producto
- En ropa de cama blanda.

NUNCA agregue un colchón, almohada, edredón o almohadillas. Use SOLAMENTE el colchón proporcionado por Graco.

- Para reducir el riesgo del SIDS, los pediatras recomiendan que los bebés con buena salud sean puestos a dormir sobre la espalda, a menos que su médico le indique lo contrario.
- Nunca use bolsas plásticas u otras películas de plástico como cubre colchón, que no sea vendida y diseñada especialmente para este propósito, ya que puede provocar sofocación.
- NUNCA use un colchón de agua con el corralito.

Para evitar el riesgo de estrangulación

- Cuerdas y cordones pueden provocar estrangulación. Mantenga cuerdas y cordones lejos de su hijo.
 - NUNCA ubique el corralito cerca de ventanas donde cordones o cortinas puedan estrangular a su bebé.
 - NUNCA cuelgue cuerdas sobre el corralito.
 - NUNCA ponga objetos con cuerda alrededor del cuello de su hijo, como gorros con cordón, sujeta chupetes, etc.
 - NUNCA amarre cuerdas a los juguetes.

Este producto no está diseñado para uso comercial.

Parts list • Lista de las piezas

This model may not include some features shown below. **Check** that you have all the parts for this model **BEFORE** assembling your product. If any parts are missing, call Customer Service.

No tools required.

Este modelo podría no incluir algunas de las características que se indican a continuación. **Verifique** que tiene todas las piezas de este modelo **ANTES** de armar su producto. Si falta alguna pieza, llame al Departamento de Servicio al Cliente.

No herramientas necesarias.

ALL MODELS • TODOS MODELOS

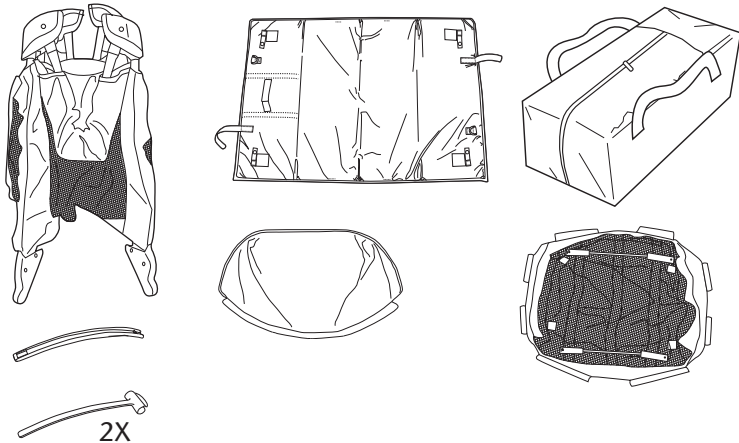

FEATURES ON CERTAIN MODELS • CARACTERÍSTICAS EN CIERTOS MODELOS

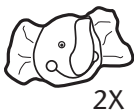

Styles may vary

Los estilos pueden variar

Setup • Instalar

1

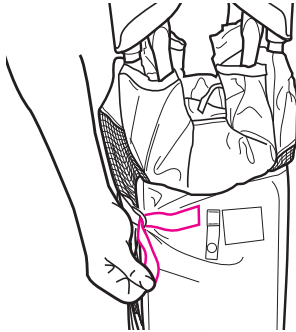

2

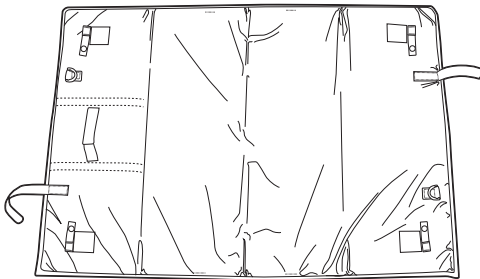

3

DO NOT push center down yet.

NO empuje todavía el centro hacia abajo todavía.

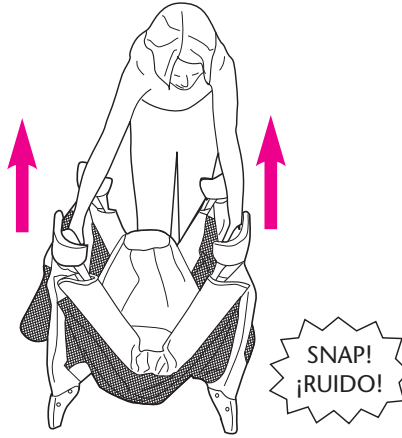

4

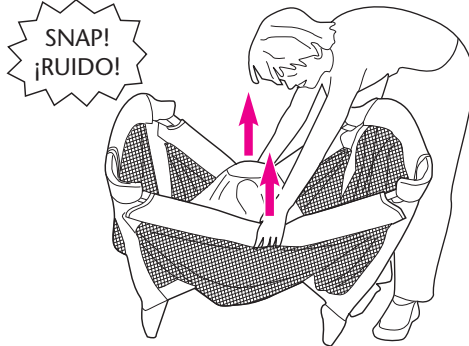

- **When setting up, lock rails before lowering center.**

Be sure top rails have become rigid. If not, pull up again until they are rigid. If top rails do not latch, lift the center of the floor higher.

- **Cuando instale, estire y enganche los costados ANTES de bajar el centro.** Asegúrese que los laterales superiores hayan quedado rígidos. Si no es así, estírelos nuevamente hasta que estén bien rígidos. Si los laterales superiores no han enganchado, levante el centro de la Pack 'N Play.

5

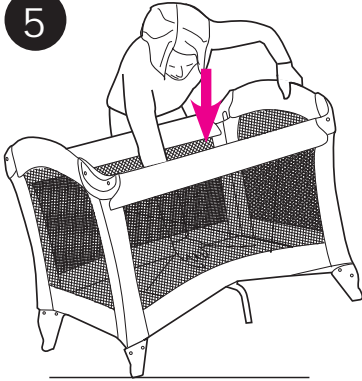

Hold one end of the unit up and push the center of the floor down.

Mantenga la unidad levantada de un extremo y empuje el centro del piso hacia abajo.



6

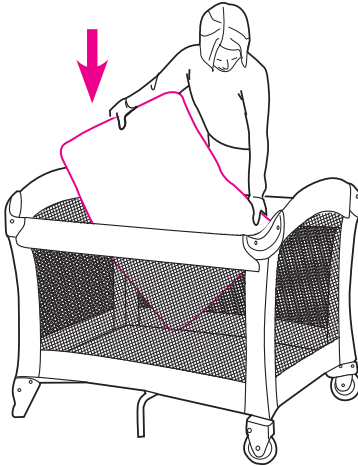

Always use mattress/pad soft side up.

Use siempre el lado más suave de la almohadilla del colchón hacia arriba.

7

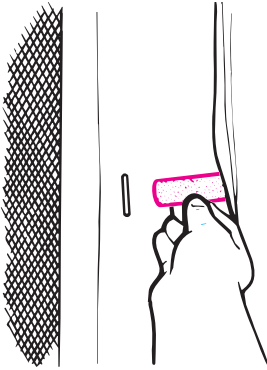

Put two straps under mattress/pad through button holes and fasten securely on bottom of unit.

Pase las dos cintas debajo de la almohadilla del colchón colchón por los ojales y sujételas en la parte inferior de la unidad.

7a

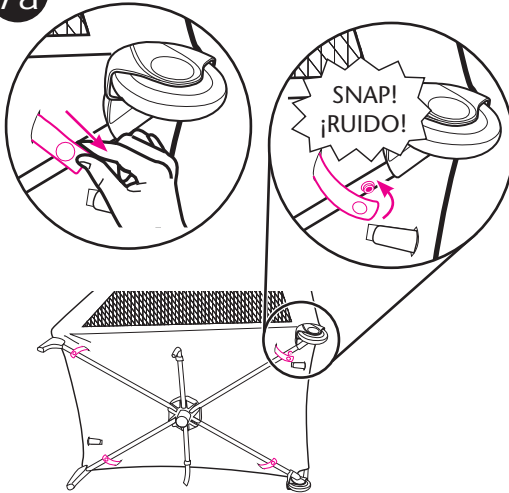

Pull strap through bottom of playard and wrap around tube and refasten snap. Repeat on other corners.

Tire la correa a través del fondo del corralito, pásela alrededor del tubo y vuelva a trabarla. Repita el procedimiento en las otras esquinas.

8

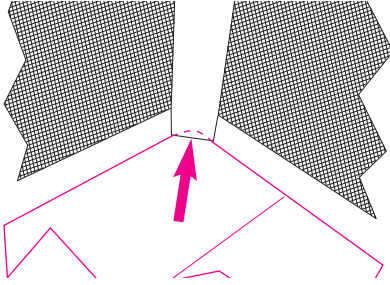

Tuck four corners of mattress/pad under corner stiffeners.

Coloque las cuatro esquinas de la almohadilla de la almohadilla del colchón debajo de las varillas.

9

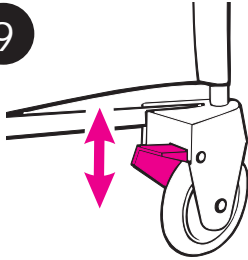

Brakes (on certain models):
To lock push down.

To release push up.

Los frenos (En ciertos modelos):
Para cerrar, empuje hacia abajo.
Para soltar, empuje hacia arriba.

To Fold • Para plegar

10

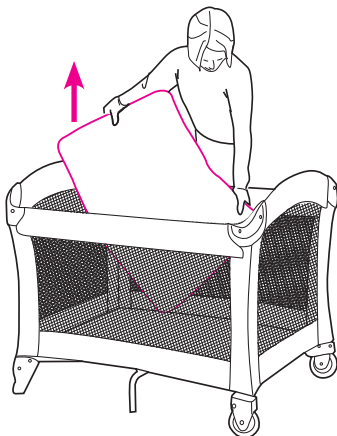

Release straps.
Libere las cintas.

11

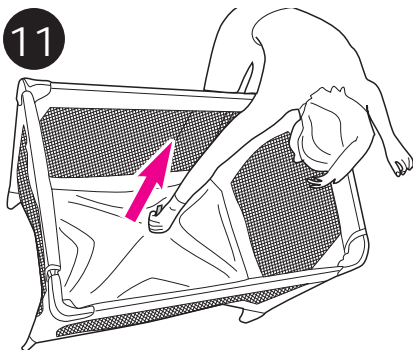

DO NOT unlock top rails yet.
Center of floor must be half-
way up before top rails will
unlock.

NO destrabe todavía los rieles
superiores. El centro del piso
debe estar arriba, al menos
hasta la mitad, cuando pliegue
los laterales.

12

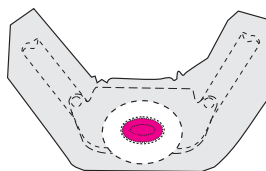
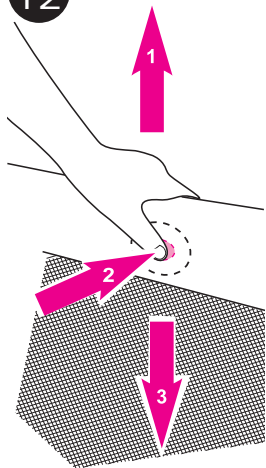

Center of floor must be up.

1. Lift up slightly on the top rail.
 2. Push in on the button located on the side of the top rail to release the two tubes.
 3. Push down.
- If top rails do not unlatch, **DO NOT FORCE**. Lift the center of the floor higher.
 - **Both** tubes must be released for the top rail to fold.

El centro del fondo debe estar arriba.

1. Levante suavemente el lateral.
 2. Empuje el botón en el lado de la baranda superior para soltar los dos tubos.
 3. Empuje hacia abajo.
- Si los laterales no se pliegan, **NO LA FUERCE**. Levante el centro de el piso hacia arriba.
 - **Ambos** tubos deben ser soltados para que el lateral pueda plegarse.

13

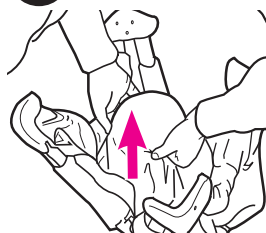

14

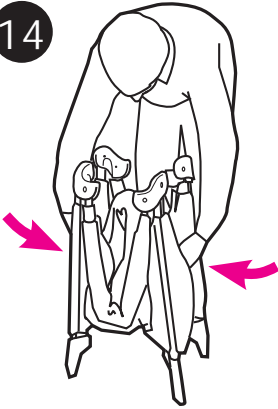

Do not force. If unit will not fold, look for a partially latched top rail. Squeeze the latch button to release the rail.

No la fuerce. Si el producto no se pliega totalmente, fíjese si los laterales están parcialmente doblados. Apriete el botón y pliegue el lateral.

15

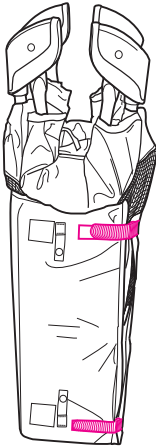

To Cover • Para cubrir

16



Bassinet and Indoor Canopy

Moisés y capota interior

17

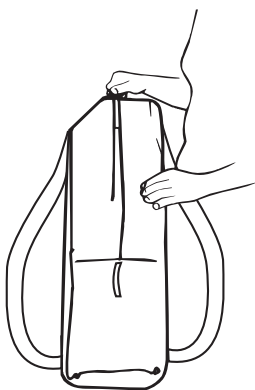

Bassinet • Moisés

⚠️ WARNING

SUFFOCATION HAZARD Infants have suffocated:

- In gaps between extra padding and side of the bassinet, and
- On soft bedding.

Use **ONLY** mattress/pad provided by Graco. **NEVER** add a pillow, comforter or another mattress for padding.

- **FALL HAZARD:** To help prevent falls, do not use this product when the infant begins to push up on hands and knees or weighs over 15 lbs (6.8 kg), whichever comes first.
- Use bassinet with only one child at a time.
- Never place a child under the bassinet.
- The bassinet must be fully assembled and installed, including metal tubes, eight clips and mattress/pad, before using. Do not modify bassinet or add any attachments that are not listed in the owner's manual.
- **DO NOT** store the bassinet in the playard while in use.
- To help prevent heat build-up inside the playard and to avoid overheating your child, when using the bassinet **DO NOT** use an outdoor canopy.
- To reduce the risk of SIDS, pediatricians recommend healthy infants be placed on their backs to sleep, unless otherwise advised by your physician.
- If a sheet is used with the pad use only the one provided by Graco or one specifically designed to fit the dimensions of the bassinet.

⚠️ ADVERTENCIA

PELIGRO DE ASFIXIA Bebés se han asfixiado:

- En los espacios entre el acolchado adicional y el costado del moisés, y
- En ropa de cama blanda.

Use SOLAMENTE el colchón proporcionado por Graco. NUNCA agregue una almohada, edredón u otro colchón como acolchado.

- PELIGRO DE CAÍDAS: Pare ayudar a prevenir caídas, no use este producto cuando el niño comienza a levantarse en sus manos y rodillas o pese más de 15 libras (6,8 kg), el que ocurra primero.
- Use el moisés con un niño solamente.
- Nunca coloque a un niño debajo del moisés.
- El moisés debe estar completamente montado e instalado, incluidos los tubos metálicos, los ocho ganchos y la almohadilla del colchón, antes de usarlo. No modifique el moisés ni añada ningún accesorio que no se indique en el manual del propietario.
- NO almacene el moisés en el corralito mientras el mismo se esté usando.
- Para ayudar a evitar la acumulación de calor dentro del corralito y para evitar el recalentamiento de su niño, al usar el moisés, NO USE una capota exterior.
- Para reducir el riesgo del SIDS, los pediatras recomiendan que los bebés con buena salud sean puestos a dormir sobre la espalda, a menos que su médico le indique lo contrario.
- Si usa una sábana con la almohadilla, use solamente la provista por Graco o una específicamente diseñada según la dimensión de la cuna.

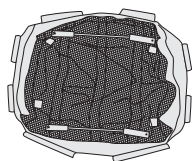

18

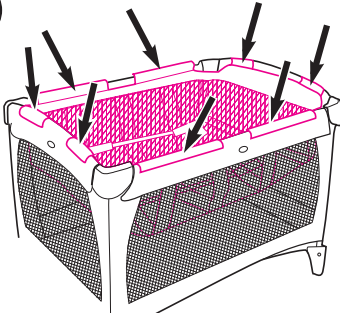

You will need to remove the mattress/pad from the bottom of the playard to use inside your bassinet.

Necesitará sacar el colchón / almohadilla del fondo del corralito para usarlo adentro del moisés.

19



20

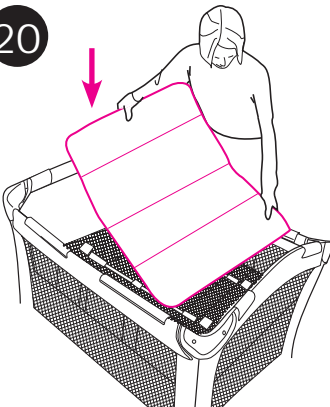

Always use mattress/pad soft side up.

Use siempre el lado más suave de la almohadilla del colchón hacia arriba.

Indoor Canopy • Capota interior

⚠️ WARNING

- Possible entanglement or strangulation injury. Remove canopy or canopy with toys when baby begins to push up on hands and knees. Recommended use from birth to 5 months.
- Toys are not intended to be mouthed by the baby and should be positioned clearly out of reach of the baby's face and mouth.
- Always attach all provided fasteners (strings, straps, clamps, etc.) tightly to the product according to these instructions. Check frequently.
- Do not add additional strings or straps to attach to any other crib or playpen.
- For indoor use only. This canopy does not provide protection from harmful sun that can burn your child.

⚠️ ADVERTENCIA

- Posibilidad de lesiones debido a enredos o estrangulación. Quite la capota o capota con juguetes cuando el bebé empiece a apoyarse en sus manos y rodillas. Se recomienda el uso desde el nacimiento hasta los 5 meses.
- Este juguete no debe meterse en la boca del bebé y debe colocarse fuera del alcance de la cara y boca del bebé.
- Siempre conecte todos los cierres incluidos (cordones, correas, pinzas, etc.) al producto según las instrucciones. Verifíquelos con frecuencia.
- No añada cordones ni correas adicionales para colocar cualquier otra cuna o corralito.
- Para el uso interior solamente. Esta capota no proporciona protección solar.

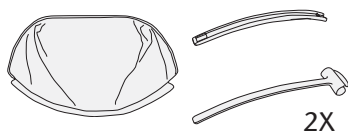

2X

On certain models
Styles may vary

En ciertos modelos
Los estilos pueden
variar

24

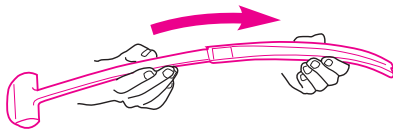

25

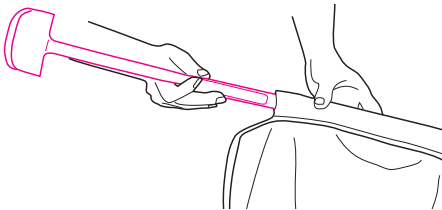

26

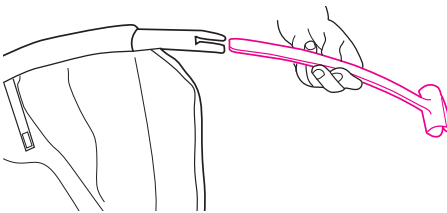

27

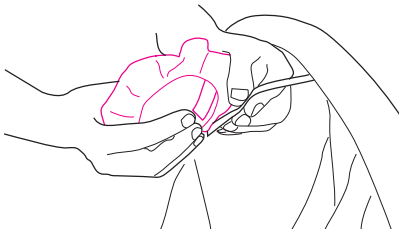

28

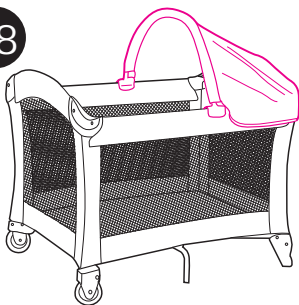

OR
O

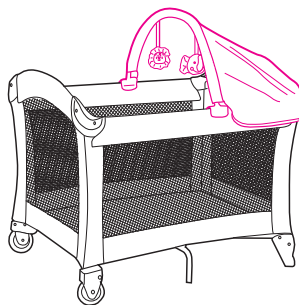

Care and Maintenance

FROM TIME TO TIME CHECK YOUR PRODUCT for worn parts, torn material or stitching. Replace or repair the parts as needed. Use only Graco® replacement parts.

IF THE PRODUCT IS USED AT THE BEACH, you MUST clean sand off your product, including the feet, before packing it into cover. Sand in top rail lock may damage it.

TO CLEAN THE PRODUCT, use only household soap or detergent and warm water.

TO WASH CARRY BAG, machine wash in cold water on delicate cycle and drip-dry. NO BLEACH OR DETERGENT.

TO WASH BASSINET: Hand wash with warm water and household soap. Drip dry.

Cuidado y mantenimiento

DE VEZ EN CUANDO REVISE SU PRODUCTO por si existieran partes gastadas, material roto o descosido. Reemplace o repare las partes que lo necesiten. Use sólo repuestos Graco®.

SI SU PRODUCTO ES USADA EN LA PLAYA, DEBE limpiarla y sacarle muy bien la arena, incluyendo las patas, antes de meterla en el bolso cobertor. La arena en el seguro para plegar los costados puede dañarlo.

PARA LIMPIAR EL PRODUCTO, use sólo un jabón de uso doméstico o detergente suave y agua tibia.

PARA LAVAR EL BOLSO PARA TRANSPORTAR, puede ponerla en la lavadora con agua fría, en ciclo ropa delicada y colgar para secar. NO USE CLORO O DETERGENTE.

PARA LAVAR EL MOISÉS: Lávelo a mano con agua tibia y jabón doméstico. Déjelos secar al aire.

Notes • Notas

Notes • Notas

Replacement Parts • Warranty Information (USA)
Información sobre la garantía y las piezas de repuesto (EE.UU.)

To purchase parts or accessories or for warranty information in the United States, please contact us at the following:

Para comprar piezas o accesorios o para obtener información sobre la garantía en los Estados Unidos, por favor comuníquese con nosotros en:

www.gracobaby.com
or/ó
1-800-345-4109

Product Registration (USA)
Registro del producto (EE.UU.)

To register your Graco product from within the U.S.A. visit us online at www.gracobaby.com/productregistration or return registration card provided with your product. We currently do not accept product registrations from those living outside the United States of America.

Para registrar su producto Graco desde dentro de los EE.UU., visítenos en línea en www.gracobaby.com/productregistration o envíe la tarjeta de registro provista con su producto. Actualmente no aceptamos registros de los productos de quienes viven fuera de los Estados Unidos de América.