

**Read all instructions BEFORE assembly and USE of product.
KEEP INSTRUCTIONS FOR FUTURE USE.**

**Lea todas las instrucciones ANTES de armar y USAR el producto.
GUARDE LAS INSTRUCCIONES PARA USO FUTURO.**

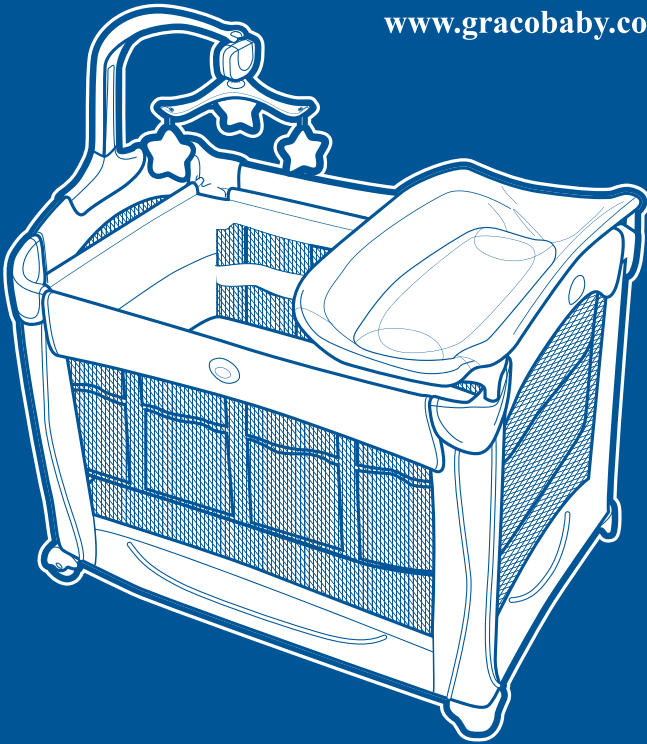

www.gracobaby.com



• Owners Manual • Manual del usuario



Failure to follow these warnings and the instructions could result in serious injury or death.

Setting Up the Playard

- THIS PRODUCT REQUIRES ADULT ASSEMBLY.
- Keep fingers clear of top corners during setup. Be sure playard is completely set up before use. Check that the four top rails are completely latched, the center of the floor is pushed down, the mattress/pad is flat, the straps are securely fastened to the bottom of the unit and the four corners are tucked under the stiffeners. Always follow the instructions in the owner's manual to set up the playard.
- Never use this product if there are any loose or missing fasteners, loose joints, broken parts or torn mesh. Check before assembly and periodically during use. Contact Graco at 1-800-345-4109 (Canada 1-800-667-8184) for replacement parts and instructions if needed. Never substitute parts.

Using the playard

- The playard is for playing or sleeping. When used for playing, never leave child unattended and always keep child in view. When used for sleeping, you must still provide the supervision necessary for the continued safety of your child.
- Always keep the playard away from hazards in the area that may injure your child.
- When child is able to pull to standing position, remove large toys and other objects that could serve as steps for climbing out.
- Stop using this product when your child reaches 35 inches (89 cm) in height or is able to climb out.
- Do not modify playard or add any attachments that are not listed in the owner's manual, including an add-on mattress support.
- Child can become entrapped and die when improvised netting or covers are placed on top of a playard. Never add such items to confine child in playard.
- NEVER leave child in product with side lowered. Be sure side is in raised and locked position whenever child is in product.
- If refinishing, use a nontoxic finish specified for children's products.

WARNING

Avoiding Suffocation Hazards

- Unlike cribs that have rigid sides, the playard has flexible sides. As a result, the playard mattress/pad is specially designed to prevent suffocation. The playard mattress/pad has a solid base, a certain length and width, and is less than one inch thick in order to meet safety standards. Using a thicker or a different sized mattress/pad may allow a child's head to get between mattress/pad and the side of the playard causing suffocation.
- **Infants can suffocate**
 - In gaps between a mattress too small or too thick and products sides
 - On soft bedding.

NEVER add a mattress, pillow, comforter or padding. Use ONLY mattress pad provided by Graco.
- To reduce the risk of SIDS, pediatricians recommend healthy infants be placed on their backs to sleep, unless otherwise advised by your physician.
- Never use plastic shipping bags or other plastic film as mattress covers not sold and intended for that purpose. They can cause suffocation.
- NEVER use a water mattress with the playard.

Avoiding Strangulation Hazards

- Strings and cords can cause strangulation. Keep strings and cords away from child.
 - NEVER place the playard near a window where cords from blinds or drapes can strangle a child.
 - NEVER hang strings on or over the playard.
 - NEVER place items with a string around a child's neck, such as hood strings, pacifier cords, etc.
 - NEVER attach strings to toys.

This product is not intended for commercial use.

ADVERTENCIA

No observar estas advertencias y las instrucciones podría resultar en lesiones serias o la muerte.

Instalación del corralito

- ESTE PRODUCTO REQUIERE QUE LO ARME UN ADULTO.
- Mantenga los dedos lejos de las esquinas superiores durante la instalación. Asegúrese de que el corralito esté completamente armado antes de usarlo. Verifique que los cuatro rieles de arriba estén completamente trabados, el centro del piso esté abajo, el colchón/almohadilla estén planos y las correas estén sujetadas apretadamente al fondo de la unidad y las cuatro esquinas están puestas debajo de los refuerzos. Observe siempre las instrucciones en el manual del usuario para instalar el corralito.
- Nunca use este producto si hay sujetadores sueltos o que faltan, uniones flojas, piezas o mallas rotas. Verifique antes del armado y periódicamente durante el uso. De ser necesario, comuníquese con Graco al 1-800-345-4109 (Canadá 1-800-667-8184) para obtener piezas de repuesto e instrucciones. Nunca sustituya las piezas.

Uso del corralito

- El corralito es para jugar o dormir. Cuando lo usa para jugar, nunca deje a su niño sin supervisión y mantenga siempre al niño a la vista. Cuando lo usa para dormir, todavía debe proporcionar la supervisión necesaria para la continua seguridad de su niño.
- Mantenga siempre al corralito lejos de los peligros de la zona que pudieran afectar al niño.
- Cuando el niño pueda pararse, saque los juguetes grandes y otros objetos que pudieran servir como escalones para subirse y salir.
- Deje de usar este producto cuando su niño tenga 35 pulgadas (89 cm) de altura o pueda subirse y salir.
- No modifique el corralito ni agregue accesorios que no estén listados en el manual del usuario, incluyendo un soporte adicional del colchón.
- El niño puede quedar atrapado y morir cuando se ponen fundas o redes improvisadas arriba del corralito. Nunca agregue dichos artículos para encerrar al niño en el corralito.
- NUNCA deje al niño en el producto con el costado bajado. Asegúrese de que el costado esté levantado y trabado en posición cuando el niño esté en el producto.
- Si lo reacondiciona, use una terminación que no sea tóxica especificada para productos de niños.

ADVERTENCIA

Evite el peligro de asfixia

- Distinto que las cunas que tienen costados rígidos, el corralito tiene costados flexibles. Como resultado, el colchón del corralito ha sido diseñado especialmente para prevenir la asfixia. El colchón del corralito tiene una base sólida, cierta longitud y ancho y tiene menos de una pulgada de espesor para poder cumplir con las normas de seguridad. Usar un colchón más espeso o de tamaño diferente podría permitir que la cabeza del niño se enganche entre el colchón y el costado del corralito causando la asfixia.

• Los bebés pueden asfixiarse.

- En los espacios entre un colchón demasiado pequeño o demasiado espeso y los costados del producto
- En ropa de cama blanda.

NUNCA agregue un colchón, cojín, edredón o acolchado. Use SOLAMENTE el colchón provisto por Graco.

- Para reducir el riesgo del síndrome de la muerte repentina en bebés (SMIS por sus siglas en inglés), los pediatras recomiendan que los bebés sanos duerman boca arriba, a menos que su médico le indique lo contrario.
- Nunca use las bolsas de plástico del empaquetado o películas de plástico como fundas para el colchón que no se vendan o se fabriquen para dicho propósito. Pueden causar la asfixia.
- NUNCA ponga cordones a los juguetes.

Cómo evitar el peligro de estrangulación

- Cuerdas y cordones pueden provocar estrangulación. Mantenga cuerdas y cordones lejos de su hijo.
 - NUNCA ubique el corralito cerca de ventanas donde cordones o cortinas puedan estrangular a su bebé.
 - NUNCA cuelgue cuerdas sobre el corralito.
 - NUNCA ponga objetos con cuerda alrededor del cuello de su hijo, como gorros con cordón, sujeta chupetes, etc.
 - NUNCA amarre cuerdas a los juguetes.

Este producto no es para uso comercial.

Parts list • Lista de las piezas

This model may not include some features shown below. **Check** that you have all the parts for this model **BEFORE** assembling your product. If any parts are missing, call Customer Service.

No tools required.

Este modelo podría no incluir algunas de las características que se indican a continuación. **Verifique** que tenga todas las piezas de este modelo **ANTES** de armar su producto. Si falta alguna pieza, llame a Servicio al Cliente.

No requiere herramientas.

ALL MODELS • TODOS LOS MODELOS

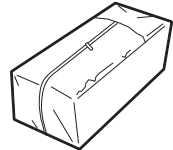
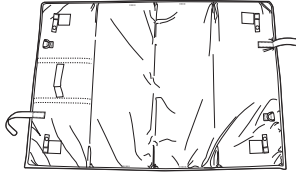

FEATURES ON CERTAIN MODELS • CARACTERÍSTICAS DE CIERTOS MODELOS

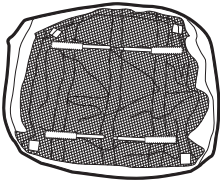

2X

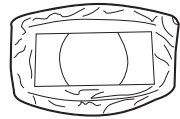

(Open end tube
• Tubo con extremo abierto)

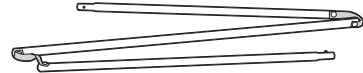

(Button end tube • Tubo con botón)

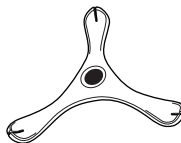

3X

Styles may vary
Los estilos pueden variar

Setup • Instalar

STAGE
1

NEWBORN

for baby under
15 lbs

RECIÉN NACIDO

para bebés que
pesen menos de
15 libras

STAGE
2

INFANT

for baby under 20 lbs

BEBÉ

para bebés que
pesen menos de
20 libras

STAGE
3

TODDLER

for children under
35 " tall

NIÑO

para niños que
midan menos de 35
pulgadas de alto

1

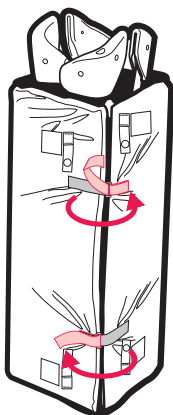

2

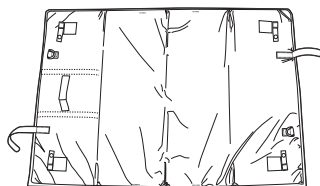
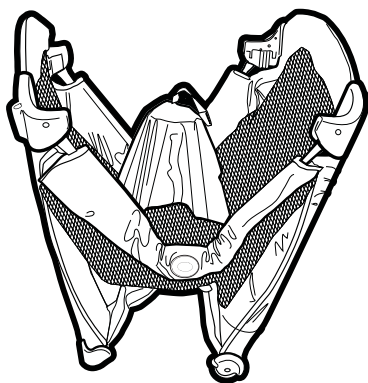

3

DO NOT push center down yet.

NO empuje el centro todavía.

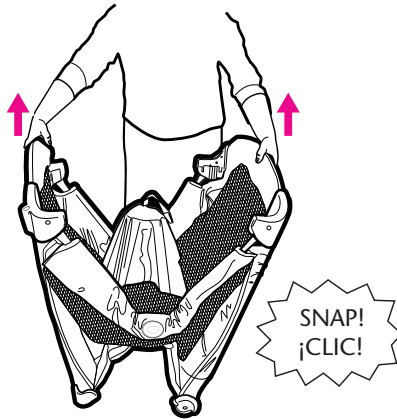

4

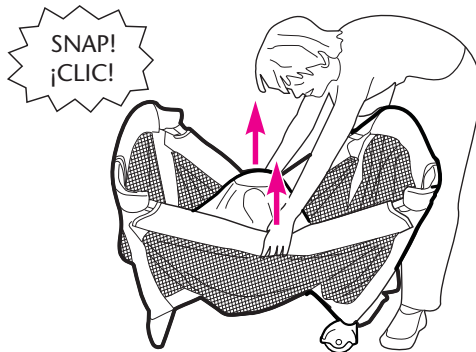

• **When setting up, lock rails before lowering center.**

Be sure top rails have become rigid. If not, pull up again until they are rigid. If top rails do not latch, lift the center of the floor higher.

• **Cuando lo instala, trabe los rieles antes de bajar el centro.**

Asegúrese que los rieles de arriba estén rígidos. Caso contrario, tírelos de nuevo hasta que estén rígidos. Si los rieles de arriba no se traban, levante el centro del piso más arriba.

5

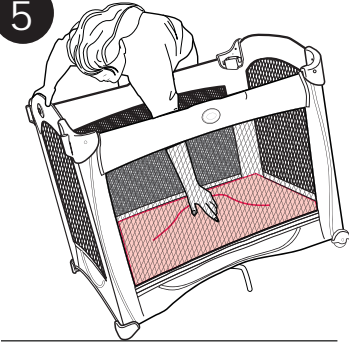

Hold one end of the unit up and push the center of the floor down.

Mantenga un extremo de la unidad arriba y empuje el centro del piso hacia abajo.



6

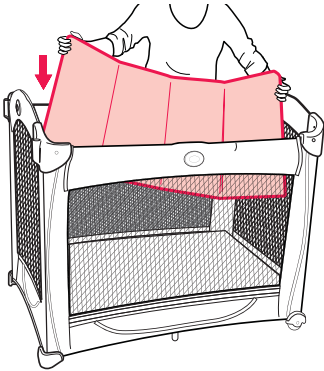

Always use mattress/pad soft side up.

Use siempre el lado blando del colchón hacia arriba.

7

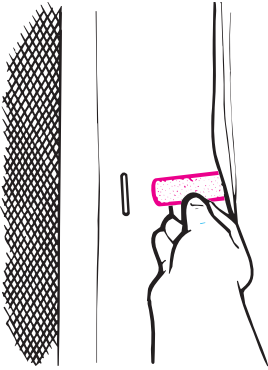

Put two tabs under mattress/pad through button holes and fasten securely on bottom of unit.

Pase las dos lengüetas debajo del colchón por los ojales y sujételas en la parte inferior de la unidad.

7a

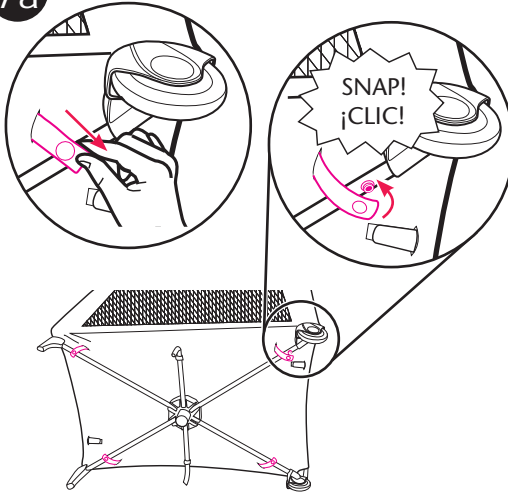

Pull strap through bottom of playard and wrap around tube and refasten snap. Repeat on other corners.

Tire la correa a través del fondo del corralito, pásela alrededor del tubo y vuelva a trabarla. Repita el procedimiento en las otras esquinas.

8

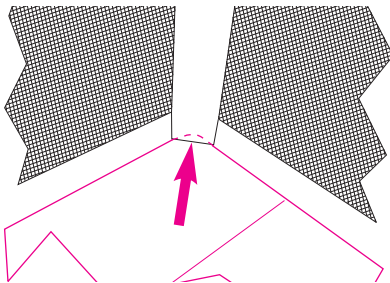

Tuck four corners of mattress/pad under corner stiffeners.

Coloque las cuatro esquinas de la almohadilla del colchón debajo de las varillas.

To Fold • Cómo plegarlo

9

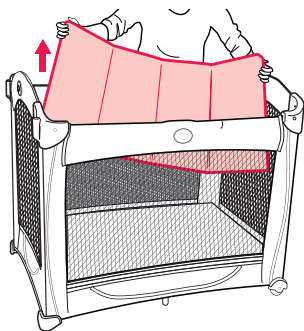

Release straps.

Destrate las correas.

10

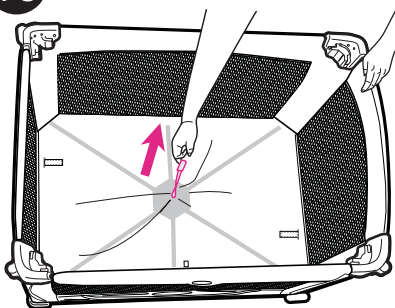

DO NOT unlock top rails yet. Center of floor must be halfway up before top rails will unlock.

NO destrabe los rieles de arriba todavía. El centro del piso debe estar levantado hasta la mitad antes de que se destraben los rieles de arriba.

11

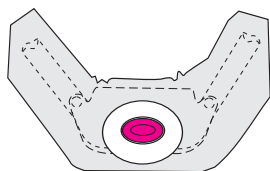
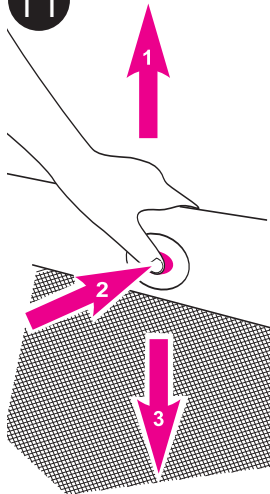

Center of floor must be up.

1. Lift up slightly on the top rail.
 2. Push in on the button located on the side of the top rail to release the two tubes.
 3. Push down.
- If top rails do not unlatch, **DO NOT FORCE**. Lift the center of the floor higher.
 - **Both** tubes must be released for the top rail to fold.

El centro del piso debe estar levantado.

1. Levante un poco el riel de arriba.
 2. Empuje el botón que se encuentra en el costado del riel de arriba para liberar los dos tubos.
 3. Empuje hacia abajo.
- Si los rieles de arriba no se destraban, **NO LOS FUERCE**. Levante el centro del piso más arriba.
 - **Para** que el riel de arriba se pliegue, ambos tubos deben estar destrabados.

12

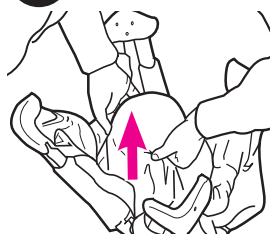

13

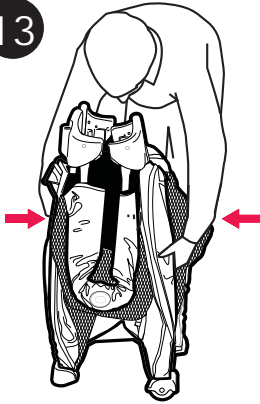

Do not force. If unit will not fold, look for a partially latched top rail. Squeeze the latch button to release the rail.

No lo fuerce. Si la unidad no se pliega, busque un riel de arriba parcialmente trabado. Apriete el botón de la traba para destrabar el riel.

14

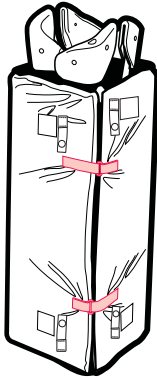

To Cover • Para cubrirlo

15



16



Cover unit with handle out. Zip together.

Cubre la unidad con la manija hacia afuera. Use el cierre.

Accessories (On certain models)

• Accesorios (En ciertos modelos)

This model may not include some features shown below.

Este modelo podría no incluir algunas de las características que se indican a continuación.

Bassinet • Moisés

WARNING

SUFFOCATION HAZARD Infants have suffocated:

- In gaps between extra padding and side of the bassinet, and
- On soft bedding.

Use **ONLY** mattress/pad provided by Graco. **NEVER** add a pillow, comforter or another mattress for padding.

For Stage 1 Bassinet Use:

- **FALL HAZARD:** To help prevent falls, do not use this product when the infant begins to push up on hands and knees or weighs over 15 lbs (6.8 kg), whichever comes first.

For Stage 2 Bassinet Use:

- **FALL HAZARD:** To help prevent falls, do not use this product when the infant begins to push up on hands and knees or weighs over 20 lbs (9.1 kg), whichever comes first.
- Use bassinet with only one child at a time.
- Never place a child under the bassinet.
- The bassinet must be fully assembled and installed, including ten metal tubes and mattress/pad, before using. Do not modify bassinet or add any attachments that are not listed in the owner's manual.
- **DO NOT** store the bassinet in the playard while in use.
- To help prevent heat build-up inside the playard and to avoid overheating your child, when using the bassinet **DO NOT** use an outdoor canopy.
 - To reduce the risk of SIDS, pediatricians recommend healthy infants be placed on their backs to sleep, unless otherwise advised by your physician.
 - If a sheet is used with the pad use only the one provided by Graco or one specifically designed to fit the dimensions of the bassinet.

! ADVERTENCIA

PELIGRO DE ASFIXIA Bebés se han asfixiado:

- En los espacios entre el acolchado adicional y el costado del moisés, y
- En ropa de cama blanda.

Use SOLAMENTE el colchón proporcionado por Graco. NUNCA agregue una almohada, edredón u otro colchón como acolchado

Para usar el moisés en la etapa 1:

- PELIGRO DE CAÍDAS: Pare ayudar a prevenir caídas, no use este producto cuando el niño comienza a levantarse en sus manos y rodillas o pese más de 15 libras (6,8 kg), el que ocurra primero.

Para usar el moisés en la etapa 2:

- PELIGRO DE CAÍDAS: Pare ayudar a prevenir caídas, no use este producto cuando el niño comienza a levantarse en sus manos y rodillas o pese más de 20 libras (9,1 kg), el que ocurra primero.
- Use el moisés con un niño solamente.
- Nunca coloque a un niño debajo del moisés.
- El moisés debe estar completamente montado e instalado, incluidos los diez tubos metálicos y la almohadilla del colchón, antes de usarlo. No modifique el moisés ni añada ningún accesorio que no se indique en el manual del usuario.
- NO almacene el moisés en el corralito mientras el mismo se esté usando.
- Para ayudar a evitar la acumulación de calor dentro del corralito y para evitar el recalentamiento de su niño, al usar el moisés, NO USE una capota exterior.
- Para reducir el riesgo del SMIS, los pediatras recomiendan que los bebés con buena salud sean puestos a dormir sobre la espalda, a menos que su médico le indique lo contrario.
- Si usa una sábana con la almohadilla, use solamente la provista por Graco o una específicamente diseñada según la dimensión de la cuna.

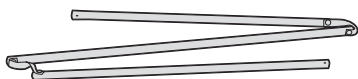
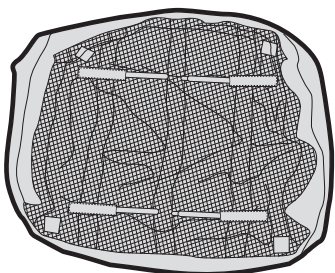

(Open end tube
• Tubo con extremo abierto)

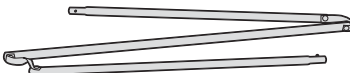

(Button end tube • Tubo con boton)

Identify the channels for Stage 1 and Stage 2 bassinet use.

Identifique los canales para usar en la etapa 1 y la etapa 2 del moisés.

Stage 2 Long and Short Channels

Etapa 2 Canales corto y largo

Stage 1 Long and Short Channel

Etapa 1 Canal corto y largo

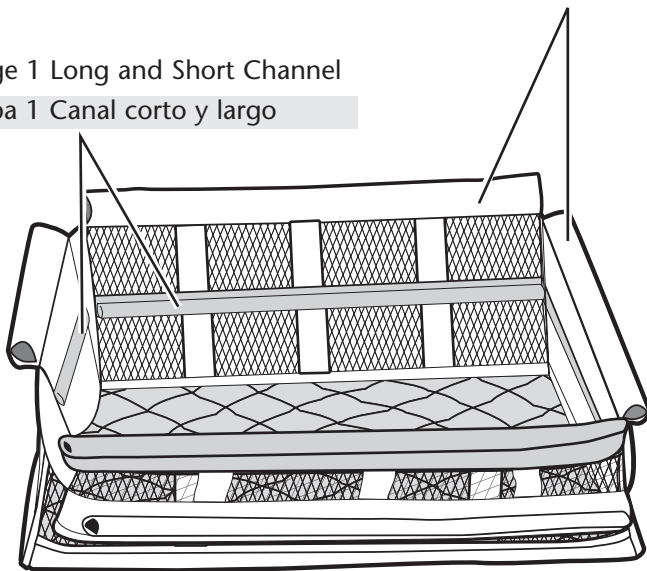

You will need to remove the mattress/pad from the bottom of the playard to use inside your bassinet.

Necesitará sacar el colchón del fondo del corralito para usarlo en el interior del moisés.

17

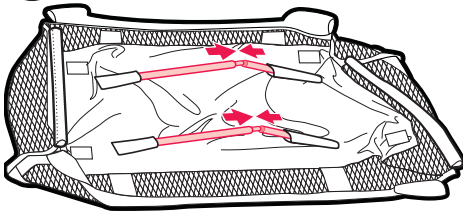

Insert tapered end of bar into end of other bar with hole in it. Repeat with other set of bars.

CHECK: Tubes **MUST** be assembled before placing mattress/pad in bassinet.

Inserte el extremo cónico de la barra en el extremo de la otra barra que tiene un agujero. Repita el procedimiento con el otro juego de barras.

VERIFIQUE: Los tubos **DEBEN** montarse antes de colocar la almohadilla del colchón en el moisés.

For Stage 1 Bassinet Use

- Para usar el moisés en la etapa 1

18

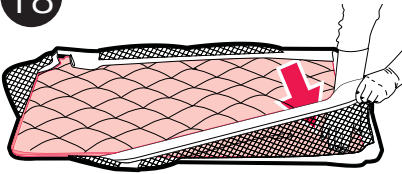

Insert mattress pad into bassinet as shown.

Ponga la almohadilla del colchón en la cuna como se indica.

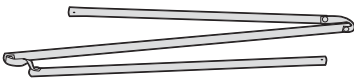

(Open end tube

- Tubo con extremo abierto)

Insert open end tube into center of Stage 1 long side of bassinet and around as shown. Repeat with other set of tubes.

19

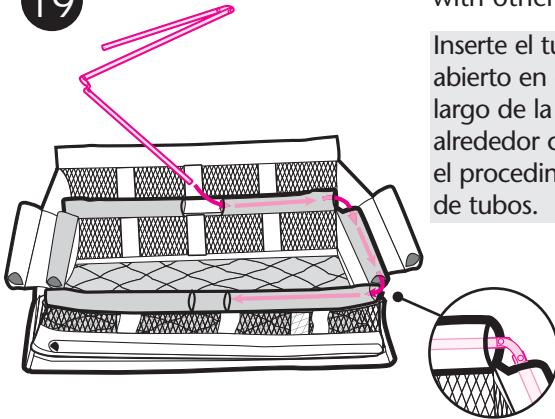

Inserte el tubo con extremo abierto en el centro del costado largo de la etapa 1 del moisés y alrededor como se indica. Repita el procedimiento con el otro juego de tubos.

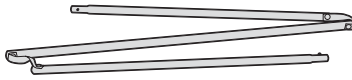

(Button end tube • Tubo con boton)

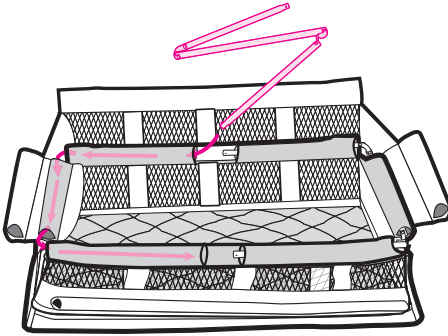

20

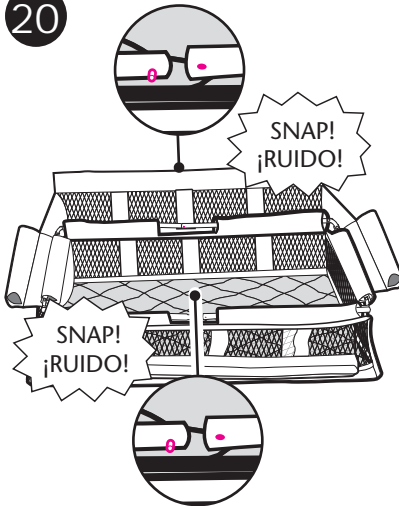

Fasten open end tube to tube with button as shown. Repeat with other set of tubes.

Sujete el tubo con el extremo abierto al tubo con botones como se indica. Repita el procedimiento con el otro juego de tubos.

21

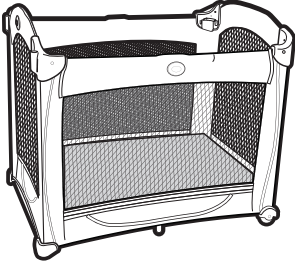
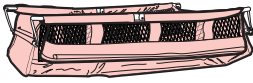

Place bassinet inside playard as shown.

Ponga el moisés dentro del corralito como se indica.

22

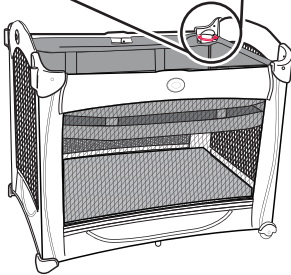
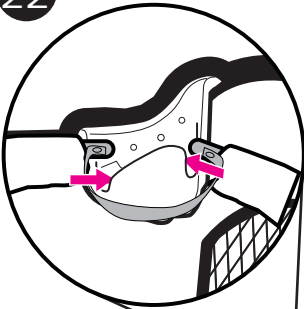

Make sure the bassinet tubes are inserted into all four corners as shown.

Asegúrese de que los tubos del moisés estén colocados en las cuatro esquinas como se indican.

To remove the bassinet, reverse the steps.

Pour retirer la couchette, inverser les étapes.

For Stage 2 Use
• **Para el uso en la etapa 2**

⚠ WARNING

- **FALL HAZARD:** To help prevent falls, do not use this product when the infant begins to push up on hands and knees or weighs over 20 lbs (9.1 kg), whichever comes first.

⚠ ADVERTENCIA

- **PELIGRO DE CAÍDAS:** Pare ayudar a prevenir caídas, no use este producto cuando el niño comienza a levantarse en sus manos y rodillas o pese más de 20 libras (9,1 kg), el que ocurra primero.

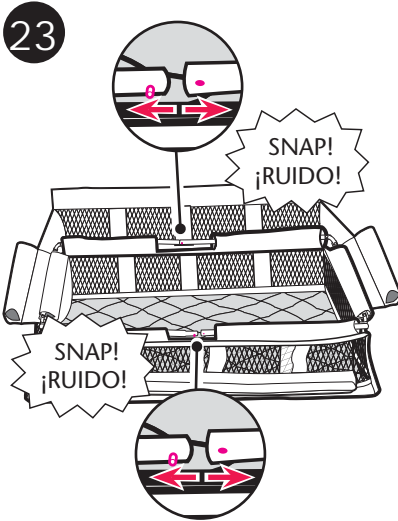

Disconnect open end tube from tube with button as shown. Repeat with other set of tubes.

Sujete el tubo con el extremo abierto al tubo con botones como se indica. Repita el procedimiento con el otro juego de tubos.

24

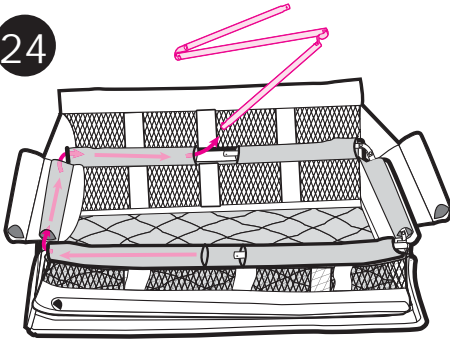

Remove tubes from Stage 1 channels of bassinet as shown.

Saque los tubos de los canales de la etapa 1 del moisés como se indica.

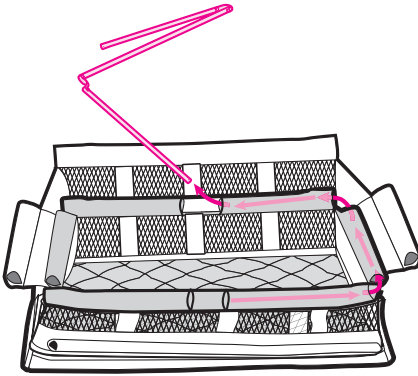

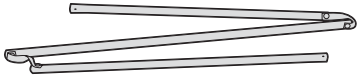

(Open end tube

• Tubo con extremo abierto)

25

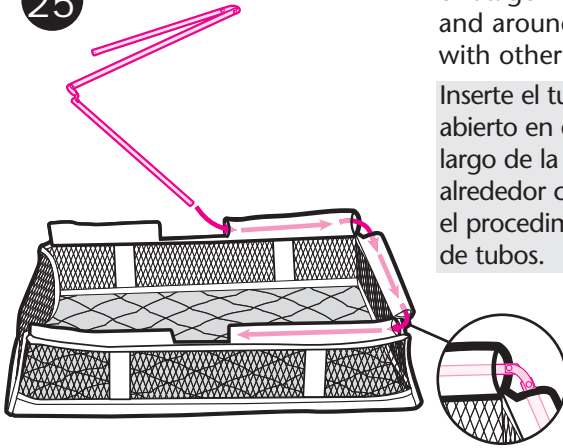

Insert open end tube into center of Stage 2 long side of bassinet and around as shown. Repeat with other set of tubes.

Inserte el tubo con extremo abierto en el centro del costado largo de la etapa 2 del moisés y alrededor como se indica. Repita el procedimiento con el otro juego de tubos.

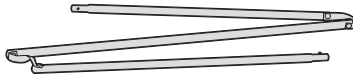

(Button end tube • Tubo con boton)

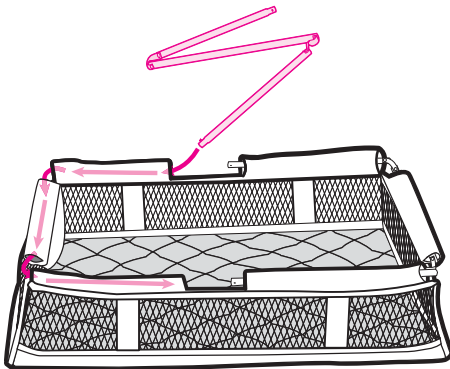

26

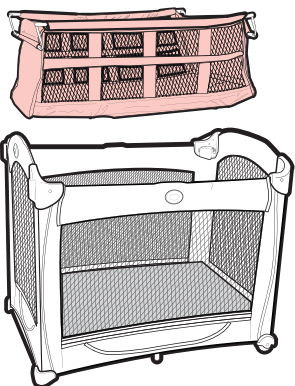

Place bassinet inside playard as shown.

Ponga el moisés dentro del corralito como se indica.

27

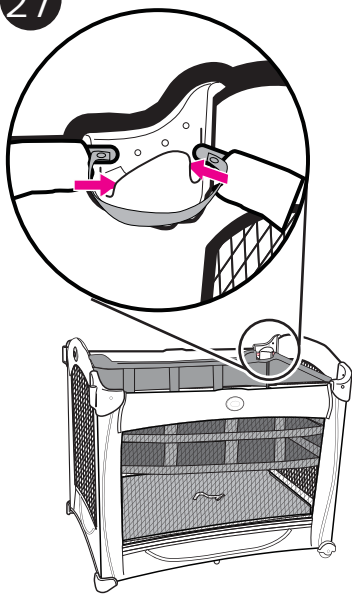

Make sure the bassinet tubes are inserted into all four corners as shown.

Asegúrese de que los tubos del moisés estén colocados en las cuatro esquinas como se indican.

To remove the bassinet, reverse the steps.

Para sacar el moisés, invierta los pasos.

Changing Table • Table à langer • Mudador

⚠️ WARNING

FALL HAZARD- To prevent death or serious injury,

- Always stay within arm's reach of your child when using the changing table. Never leave child unattended.
- The changing table is designed for use only with this Graco playard. Do not use on the floor, bed, counter or other surfaces. Before each use make sure the changing table is properly secured to the playard by pushing down firmly in the middle of the changing table.
- Do not use changing table as a sleeping or play area.
- Weight limit for the changing table is 25 lbs (11 kg). Do not use the changing table as extra storage. Always remove the changing table when your child is in the playard.
- Use only the pad provided by Graco.
- Do not use changing table if it is damaged or broken.
- Strangulation Hazard: Child can lift changing table and get neck trapped between changing table and playard frame. Always remove the changing table when your child is in the playard.

⚠️ ADVERTENCIA

PELIGRO DE CAÍDA - Para prevenir una lesión seria o la muerte,

- Siempre permanezca cerca del alcance de su bebé cuando esté usando el mudador. Jamas deje a su hijo solo.
- El mudador ha sido diseñado para usarlo con solamente esta el corralito Graco. No úselo en el piso, la cama, el tablero o otro superficie. Antes de cada uso, asegúrese que el mudador esté bien firme sobre el corralito, empujando hacia abajo desde el centro del mudador.
- No use el mudador como colchón para jugar o para hacer dormir a su bebé.
- El peso máximo para el mudador es de 25 libras (11 kg). No use el mudador como un espacio más para almacenar cosas. Siempre retire el mudador cuando su bebé permanezca en el corralito.
- Use solamente el colchón proporcionado por Graco.
- No use la mesa para cambiar al bebé si está dañada o rota.
- Peligro de estrangulamiento: El niño puede levantar la mesa para cambiar al bebé y el cuello ce puede quedar apretado entre la mesa y el armazón del corralito. Siempre retire el mudador cuando su bebé permanezca en el corralito.

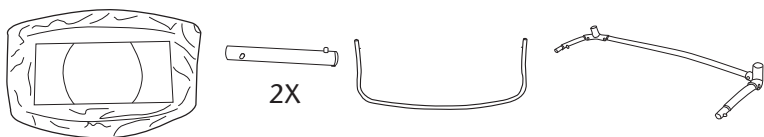

28

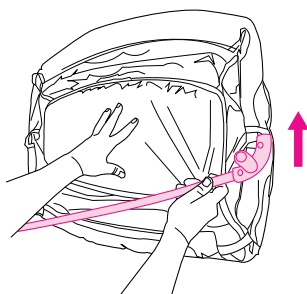

Slide tube through fabric as shown. Repeat with other tube.

Deslice el tubo por la tela como se indica. Repita el procedimiento con el otro tubo.

29

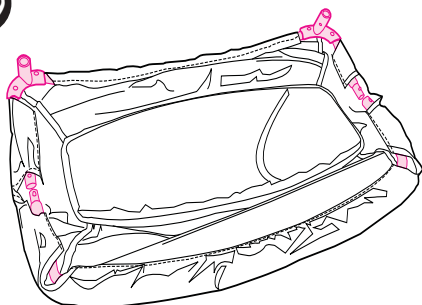

Tubes should appear exactly as shown.

Los tubos deberán aparecer exactamente como se indica.

30

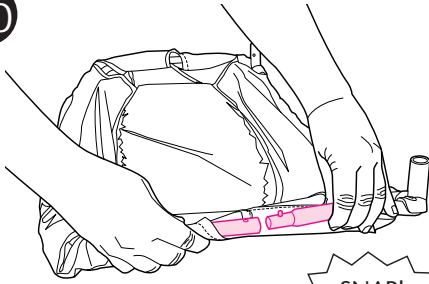

SNAP!
¡CLIC!

Snap leg tubes together
as shown.

Trabe los tubos de las
patas como se indica.

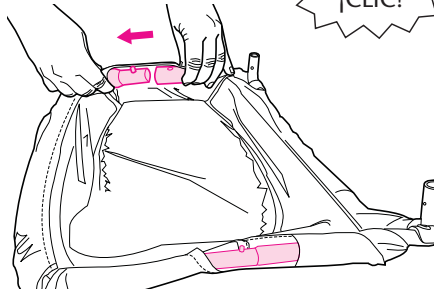

31

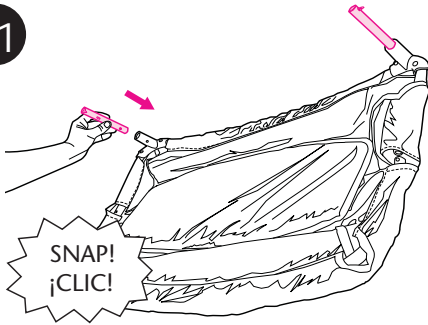

SNAP!
¡CLIC!

Attach short tubes into
changing table mounts.

Conecte los tubos cortos
en los montajes de la
mesa para cambiar al
bebé.

32

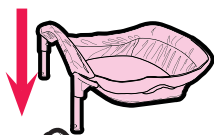

SNAP!
¡CLIC!

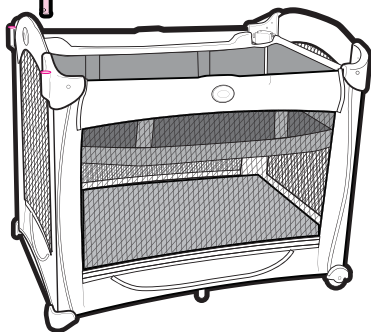

33

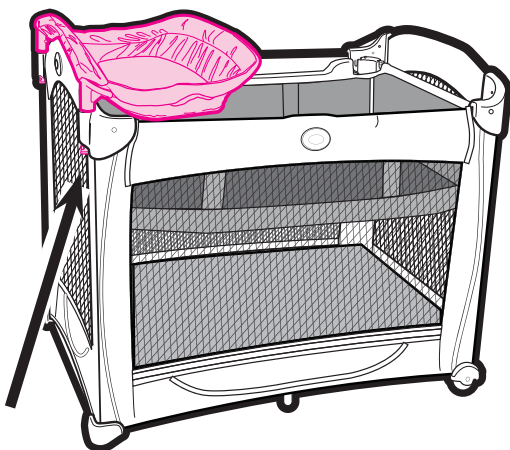

To remove, push in button while pulling up on corner of changing table. Repeat for other side.

Para sacarla, empuje el botón mientras tira hacia arriba de una esquina de la mesa para cambiar al bebé. Repita el procedimiento del otro lado.

Wind-up Mobile • Móvil con cuerda

⚠️ WARNING

- Possible entanglement injury. Keep out of baby's reach. Remove mobile from crib or playpen when baby begins to push up on hands and knees. Recommended use from birth to 5 months.
- This mobile is intended for visual stimulation and is not intended to be grasped by the child.
- Always attach all provided fasteners (strings, straps, clamps, etc.) tightly to the playard according to the instructions. Check frequently.
- Do not add additional strings or straps to attach to any other crib or playpen.

⚠️ ADVERTENCIA

- Posibilidad de lesiones debido a enredos. Manténgase fuera del alcance del bebé. Quite el móvil del cuna o corralito cuando el bebé empiece a apoyarse en sus manos y rodillas. Se recomienda el uso desde el nacimiento hasta los 5 meses.
- Esta móvil sirve para la estimulación visual y no debe ser agarrada por el niño.
- Siempre conecte todos los cierres incluidos (cordones, correas, pinzas, etc.) al corralito según las instrucciones. Verifíquelos con frecuencia.
- No añada cordones ni correas adicionales para colocar cualquier otra cuna o corralito.

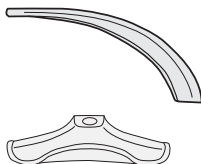
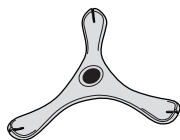

3X

Styles may vary
Los estilos pueden
variar

34

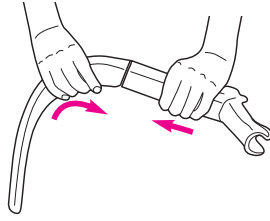
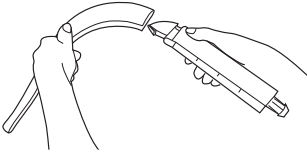

35

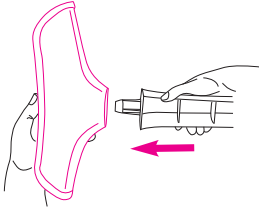

36

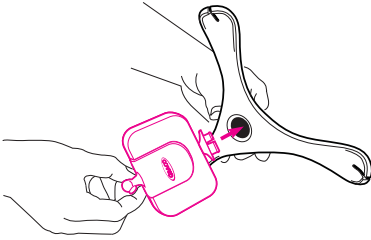

37

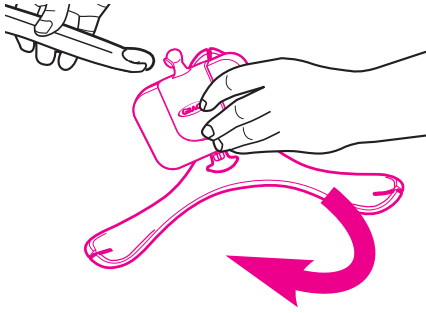

38

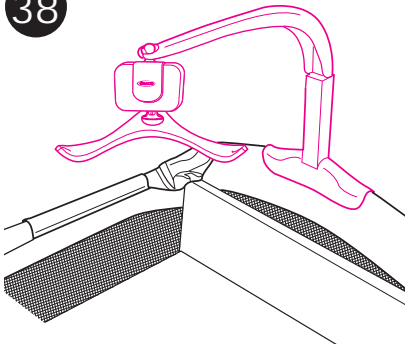

Place the mobile only on the end of the unit, as shown.

Coloque solamente el móvil en el extremo de la unidad, como se indica.

39

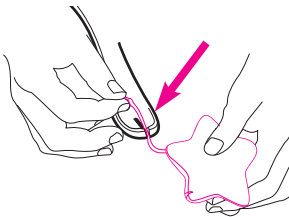

40

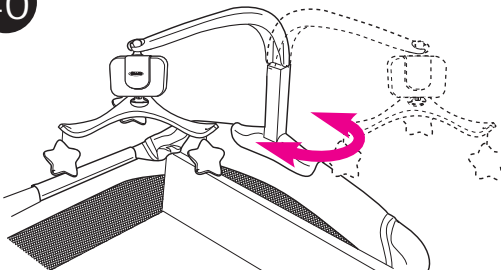

41

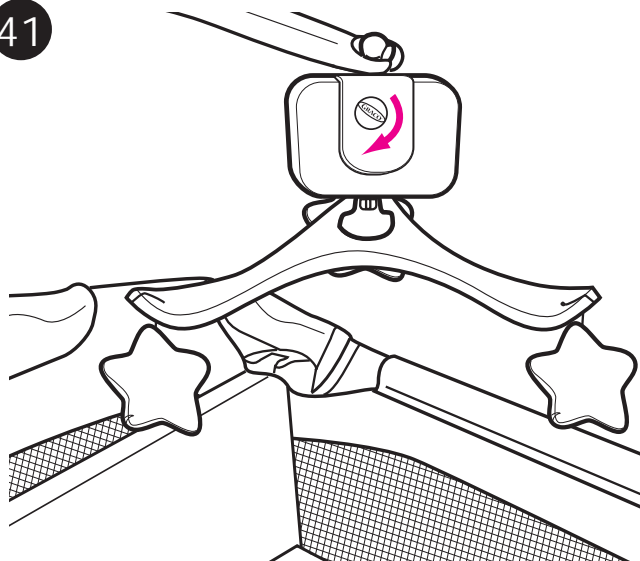

To use wind-up mobile.

Turn knob clockwise. Be careful not to overwind the mobile. Mobile will stop after it winds down.

Cómo usar el móvil con cuerda.

Gire la perilla en el sentido de las agujas del reloj. Tenga cuidado de no darle demasiada cuerda. El móvil se detendrá después de que se acabe la cuerda.

Care and Maintenance

FROM TIME TO TIME CHECK YOUR PLAYARD for worn parts, torn material or stitching. Replace or repair the parts as needed. Use only Graco® replacement parts.

IF PLAYARD IS USED AT THE BEACH, you MUST clean sand off your playard, including the feet, before packing it into cover. Sand in top rail lock may damage it.

TO CLEAN PLAYARD, use only household soap or detergent and warm water.

TO WASH CARRY BAG, machine wash in cold water on delicate cycle and drip-dry. NO BLEACH OR DETERGENT.

TO WASH BASSINET: Hand wash with warm water and household soap. Drip dry.

Atención y mantenimiento

DE VEZ EN CUANDO, INSPECCIONE SU CORRALITO para ver si hay piezas gastadas, material o puntos rotos. Cambie o repare las piezas si fuera necesario. Use solamente piezas de repuesto Graco®.

SI USA EL CORRALITO EN LA PLAYA, DEBE eliminar la arena del corralito, incluyendo las patas, antes de ponerlo en la funda. Arena en las trabas de los rieles superiores podría causar daño.

PARA LIMPIAR EL CORRALITO, use solamente jabón de uso doméstico o detergente y agua tibia.

PARA LAVAR LA FUNDA, lávela a máquina en agua fría en el ciclo delicado y séquela al aire. NO USE BLANQUEADOR NI DETERGENTE.

PARA LAVAR EL MOISÉS: Lávelo a mano con agua tibia y jabón de uso doméstico. Escúrralo al aire.

Replacement Parts • Warranty Information (USA)
Información sobre la garantía y las piezas de repuesto
(EE.UU.)

To purchase parts or accessories or for warranty information in the United States, please contact us at the following:

Para comprar piezas o accesorios o para obtener información sobre la garantía en los Estados Unidos, por favor comuníquese con nosotros en:

www.gracobaby.com
or/o
1-800-345-4109

Product Registration (USA)
Registro del producto (EE.UU.)

To register your Graco product from within the U.S.A. visit us online at www.gracobaby.com/productregistration or return registration card provided with your product. We currently do not accept product registrations from those living outside the United States of America.

Para registrar su producto Graco desde dentro de los EE.UU., visítenos en línea en www.gracobaby.com/productregistration o envíe la tarjeta de registro provista con su producto. Actualmente no aceptamos registros de los productos de los que viven fuera de los Estados Unidos de América.