



Pelle hydraulique 326

Caractéristiques techniques

Les configurations et les fonctionnalités peuvent varier en fonction de la région. Veuillez contacter votre concessionnaire Cat® pour connaître les disponibilités dans votre région.

Table des matières

Spécifications	2
Moteur	2
Mécanisme d'orientation	2
Poids	2
Chaîne	2
Entraînement	2
Circuit hydraulique	2
Contenances pour l'entretien	2
Normes	3
Circuit de climatisation	3
Performances acoustiques	3
Poids en ordre de marche et pressions au sol	4
Poids des composants principaux	5
Dimensions	6
Plages de travail et forces	10
Train de roulement long :	
Capacités de levage de la flèche normale – Contrepoids : 4 600 kg (10 140 lb)	12
Capacités de levage de la flèche normale extra-robuste – Contrepoids : 4 600 kg (10 140 lb)	17
Capacités de levage de la flèche à angle variable – Contrepoids : 4 600 kg (10 140 lb)	20
Capacités de levage de la flèche SLR – Contrepoids : 7 400 kg (16 310 lb)	30
Train de roulement long et étroit :	
Capacités de levage de la flèche normale – Contrepoids : 4 600 kg (10 140 lb)	40
Capacités de levage de la flèche normale extra-robuste – Contrepoids : 4 600 kg (10 140 lb)	43
Capacités de levage de la flèche à angle variable – Contrepoids : 4 600 kg (10 140 lb)	45
Capacités de levage de la flèche SLR – Contrepoids : 7 400 kg (16 310 lb)	51
Spécifications et compatibilité des godets :	
Europe	57
Turquie	62
Guide des équipements :	
Europe	63
Turquie	72
Équipement standard et options	76
Options de cabine	78
Kits et équipements installés par le concessionnaire	79
Déclaration environnementale 326	80

Spécifications de la pelle hydraulique 326

Moteur

Modèle de moteur	Cat® C7.1	
Puissance nette		
ISO 9249	149,8 kW	201 hp
ISO 9249 (DIN)	204 hp (unité métrique)	
Puissance du moteur		
ISO 14396	151 kW	202 hp
ISO 14396 (DIN)	205 hp (unité métrique)	
Alésage	105 mm	4 in
Course	135 mm	5 in
Cylindrée	7,01 l	428 in ³
Compatibilité avec le biodiesel	Jusqu'à B20 ⁽¹⁾	

- Conforme aux normes sur les émissions Tier 4 Final de l'EPA pour les États-Unis, Stage V pour l'Union européenne et 2014 pour le Japon.
- Recommandé pour une utilisation jusqu'à 4 500 m (14 760 ft) d'altitude avec détarage de la puissance moteur au-dessus de 3 000 m (9 840 ft).
- La puissance annoncée est testée selon les normes spécifiques en vigueur au moment de la fabrication.
- La puissance nette annoncée désigne la puissance disponible au volant lorsque le moteur est équipé d'un ventilateur, d'un système d'admission d'air, d'un circuit d'échappement et d'un alternateur.
- Régime moteur à 2 200 tr/min

⁽¹⁾ Les moteurs diesel Cat ne doivent utiliser que des carburants diesel à teneur en soufre ultra faible (ULSD) contenant 15 ppm (mg/kg) de soufre au maximum ou mélangés avec des carburants suivants à émissions réduites de carbone jusqu'à :

- ✓ biodiesel 20 % EMAG (ester méthylique d'acide gras)*
- ✓ 100 % diesel renouvelable, huile végétale hydrotraîtée et carburants GTL (gaz à liquide)

Se référer aux directives pour garantir la performance de l'application. Veuillez contacter votre concessionnaire Cat ou vous référer à la publication « Caterpillar Machine Fluids Recommendations » (SEBU6250) pour obtenir plus d'informations.

* Les moteurs non équipés de dispositifs de post-traitement peuvent utiliser des mélanges supérieurs, jusqu'à 100 % de biodiesel.

Mécanisme d'orientation

Vitesse d'orientation	9,9 tr/min	
Couple d'orientation maximal	106 kN·m	78 180 lbf·ft

Poids

Poids en ordre de marche	25 600 kg	56 400 lb
• Train de roulement long, flèche normale, bras de R2,95 m (9 ft 7 in), godet extra-robuste de 1,54 m ³ (2,01 yd ³), patins à triple arête de 600 mm (24 in) et contrepoids de 4 600 kg (10 140 lb).		
Poids en ordre de marche	25 500 kg	56 200 lb
• Train de roulement long et étroit, flèche normale, bras de R2,95 m (9 ft 7 in), godet extra-robuste de 1,54 m ³ (2,01 yd ³), patins à triple arête de 600 mm (24 in) et contrepoids de 4 600 kg (10 140 lb).		
Poids en ordre de marche	25 800 kg	56 900 lb
• Train de roulement long, flèche normale extra-robuste, bras extra-robuste de R2,95 m (9 ft 7 in), godet extra-robuste de 1,54 m ³ (2,01 yd ³), patins à triple arête de 600 mm (24 in) et contrepoids de 4 600 kg (10 140 lb).		

Chaîne

Largeur des patins de chaîne	600 mm	24 in
Largeur des patins de chaîne	700 mm	28 in
Largeur des patins de chaîne	790 mm	31 in
Largeur des patins de chaîne	900 mm	35 in
Nombre de patins (de chaque côté)	51	
Nombre de galets inférieurs (de chaque côté)	8	
Nombre de galets supérieurs (de chaque côté)	2	

Entraînement

Performances en pente	35°/70 %	
Vitesse de translation maximale	5,6 km/h	3,5 mph
Effort de traction à la barre d'attelage maximal	228 kN	51 256 lbf

Circuit hydraulique

Circuit principal – Débit maximal – Équipement	481 l/min (241 × 2 pompes)	127 gal/min (64 × 2 pompes)
Pression maximale – Équipement normal	35 000 kPa	5 075 psi
Pression maximale – Mode levage de charges lourdes/Auto Dig Boost	38 000 kPa	5 510 psi
Pression maximale - Translation	35 000 kPa	5 075 psi
Pression maximale - Orientation	28 400 kPa	4 118 psi
Pompe auxiliaire (en option) – Débit maximal	56 l/min	15 US gal/min
Pompe auxiliaire (en option) – Pression maximale	14 000 kPa	2 031 psi
Vérin de flèche – Alésage	135 mm	5 in
Vérin de flèche – Course	1 305 mm	51 in
Vérin de bras – Alésage	140 mm	6 in
Vérin de bras – Course	1 660 mm	65 in
Vérin de godet – Alésage	130 mm	5 in
Vérin de godet – Course	1 156 mm	46 in

Contenances pour l'entretien

Contenance du réservoir de carburant	474 l	125,2 US gal
Circuit de refroidissement	25 l	6,6 US gal
Huile moteur (avec filtre)	25 l	6,6 US gal
Réducteur d'orientation	11,5 l	3,0 US gal
Réducteur (chacun)	4,5 l	1,2 US gal
Circuit hydraulique (réservoir compris)	310 l	81,9 US gal
Réservoir hydraulique	147 l	38,8 US gal
Réservoir de liquide d'échappement diesel (DEF)	41 l	10,8 US gal

Normes

Freins	ISO 10265:2008
Protection contre les chutes d'objets (FOGS) (en option)	ISO 10262:1998 Niveau II
Cabine/Cadre de protection en cas de retournement (ROPS)	ISO 12117-2:2008

Circuit de climatisation

Le système de climatisation de cette machine contient du gaz réfrigérant fluoré à effet de serre R134a (potentiel de réchauffement climatique = 1430). Le système contient 0,85 kg de réfrigérant, soit un équivalent CO₂ de 1,216 tonne métrique.

Performances acoustiques

ISO 6395 (à l'extérieur)	103 dB(A)
ISO 6396 (à l'intérieur de la cabine)	70 dB(A)

- Lorsqu'elle est testée avec portières et vitres fermées conformément aux normes ANSI/SAE J1166 OCT98, la cabine proposée par Caterpillar, correctement montée et entretenue, est conforme aux normes OSHA et MSHA en vigueur à la date de fabrication en termes de valeurs limites d'exposition au bruit du conducteur.
- Le port de protections auditives peut s'avérer nécessaire lorsque le conducteur travaille dans un poste de conduite ouvert (qui n'est pas correctement entretenu ou dont les portes/vitres sont ouvertes) pendant de longues périodes ou dans un environnement bruyant.

Spécifications de la pelle hydraulique 326

Poids en ordre de marche et pressions au sol

	Patins à triple arête de 600 mm (24")		Patins à double arête 600 mm (24")		Patins à triple arête de 700 mm (28")	
	Poids	Pression au sol	Poids	Pression au sol	Poids	Pression au sol
	kg (lb)	kPa (psi)	kg (lb)	kPa (psi)	kg (lb)	kPa (psi)
Contrepoids de 4 600 kg (10 140 lb) + machine de base à train de roulement long						
Flèche normale + bras R2.95CB1 (9 ft 8 in) + godet extra-robuste de 1,54 m ³ (2,01 yd ³)	25 600 (56 300)	51 (7,4)	25 500 (56 300)	51 (7,3)	26 000 (57 200)	44 (6,4)
Flèche normale + bras R2.5CB1 (8 ft 2 in) + godet extra-robuste de 1,54 m ³ (2,01 yd ³)	25 500 (56 300)	51 (7,3)	25 500 (56 200)	51 (7,3)	25 900 (57 100)	44 (6,4)
Flèche normale extra-robuste + bras extra-robuste R2.95CB1 (9 ft 8 in) + godet extra-robuste de 1,54 m ³ (2,01 yd ³)	25 800 (56 900)	51 (7,4)	25 800 (56 900)	51 (7,4)	26 200 (57 800)	45 (6,5)
Flèche à angle variable + bras R2.95CB1 (9 ft 8 in) + godet extra-robuste de 1,54 m ³ (2,01 yd ³) + lignes HP, MP, QC	27 200 (60 000)	54 (7,8)	27 200 (59 800)	54 (7,8)	27 600 (60 800)	47 (6,8)
Contrepoids de 7 400 kg (16 310 lb) + Machine de base à train de roulement long						
Flèche super longue portée + bras SLR 7.85A (25 ft 9 in) + godet DC de 0,57 m ³ (0,75 yd ³)	29 000 (63 900)	58 (8,4)	28 900 (63 800)	57 (8,3)	29 400 (64 700)	50 (7,3)
Contrepoids de 4 600 kg (10 140 lb) + Machine de base à train de roulement long et étroit						
Flèche normale + bras R2.95CB1 (9 ft 8 in) + godet extra-robuste de 1,54 m ³ (2,01 yd ³)	25 500 (56 200)	51 (7,3)	—	—	25 900 (57 000)	44 (6,4)
Flèche normale + bras R2.5CB1 (8 ft 2 in) + godet extra-robuste de 1,54 m ³ (2,01 yd ³)	25 400 (56 100)	50 (7,3)	—	—	25 800 (56 900)	44 (6,4)
Flèche à angle variable + bras R2.95CB1 (9 ft 8 in) + godet extra-robuste de 1,54 m ³ (2,01 yd ³) + lignes HP, MP, QC	27 100 (59 800)	54 (7,8)	—	—	27 500 (60 500)	47 (6,8)
Contrepoids de 7 400 kg (16 310 lb) + Machine de base à train de roulement long et étroit						
Flèche super longue portée + bras SLR 7.85A (25 ft 9 in) + godet DC de 0,57 m ³ (0,75 yd ³)	28 900 (63 700)	57 (8,3)	—	—	29 300 (64 500)	50 (7,2)
Patins à triple arête de 790 mm (31") Patins à triple arête de 900 mm (35")						
	Poids	Pression au sol	Poids	Pression au sol		
	kg (lb)	kPa (psi)	kg (lb)	kPa (psi)		
Contrepoids de 4 600 kg (10 140 lb) + machine de base à train de roulement long						
Flèche normale + bras R2.95CB1 (9 ft 8 in) + godet extra-robuste de 1,54 m ³ (2,01 yd ³)	26 300 (57 900)	40 (5,8)	26 700 (58 900)	35 (5,1)		
Flèche normale + bras R2.5CB1 (8 ft 2 in) + godet extra-robuste de 1,54 m ³ (2,01 yd ³)	26 200 (57 800)	40 (5,7)	26 600 (58 600)	35 (5,1)		
Flèche normale extra-robuste + bras extra-robuste R2.95CB1 (9 ft 8 in) + godet extra-robuste de 1,54 m ³ (2,01 yd ³)	26 500 (58 400)	40 (5,8)	26 900 (59 300)	36 (5,2)		
Flèche à angle variable + bras R2.95CB1 (9 ft 8 in) + godet extra-robuste de 1,54 m ³ (2,01 yd ³) + lignes HP, MP, QC	27 900 (61 500)	42 (6,1)	28 300 (62 400)	37 kPa (5,4)		
Contrepoids de 7 400 kg (16 310 lb) + Machine de base à train de roulement long						
Flèche super longue portée + bras SLR 7.85A (25 ft 9 in) + godet DC de 0,57 m ³ (0,75 yd ³)	29 700 (65 400)	45 (6,5)	30 100 (66 400)	40 kPa (5,8)		
Contrepoids de 4 600 kg (10 140 lb) + Machine de base à train de roulement long et étroit						
Flèche normale + bras R2.95CB1 (9 ft 8 in) + godet extra-robuste de 1,54 m ³ (2,01 yd ³)	26 200 (57 700)	40 (5,7)	—	—		
Flèche normale + bras R2.5CB1 (8 ft 2 in) + godet extra-robuste de 1,54 m ³ (2,01 yd ³)	26 100 (57 600)	39 (5,7)	—	—		
Flèche à angle variable + bras R2.95CB1 (9 ft 8 in) + godet extra-robuste de 1,54 m ³ (2,01 yd ³) + lignes HP, MP, QC	27 800 (61 300)	42 (6,1)	—	—		
Contrepoids de 7 400 kg (16 310 lb) + Machine de base à train de roulement long et étroit						
Flèche super longue portée + bras SLR 7.85A (25 ft 9 in) + godet DC de 0,57 m ³ (0,75 yd ³)	29 600 (65 200)	45 (6,5)	—	—		

Tous les poids en ordre de marche comprennent un réservoir de carburant à 90 % avec un conducteur de 75 kg (165 lb).

Spécifications de la pelle hydraulique 326

Poids des composants principaux

	kg	lb
Poids en ordre de marche de la machine, y compris le contrepoids, le châssis supérieur, le train de roulement et les deux vérins de la flèche – sans la flèche, le bras, le godet, le vérin du bras, les vérins du godet, les chenilles, le réservoir de carburant rempli à 90 % et l'opérateur de 75 kg (165 lb).		
Avec contrepoids de 4 600 kg (10 140 lb) et train d'atterrissage long	17 250	38 010
Avec contrepoids de 4 600 kg (10 140 lb) et train d'atterrissage long pour utilisation avec la configuration VAB	17 520	38 620
Avec contrepoids de 7 400 kg (16 310 lb) et train d'atterrissage long	19 980	44 040
Avec contrepoids de 4 600 kg (10 140 lb) et train de roulement long et étroit.	17 150	37 790
Avec contrepoids de 4 600 kg (10 140 lb) et train de roulement long et étroit pour la configuration VAB	17 420	38,400
Avec contrepoids de 7 400 kg (16 310 lb) et train de roulement long et étroit	19 880	43 820
Patins :		
Patins de chaîne à triple arête de 600 mm (24 in) de largeur et de 12,5 mm (0,49 in) d'épaisseur.	3 330	7 320
Patins de chaîne à double arête de 600 mm (24 in) de largeur et de 13 mm (0,51 in) d'épaisseur.	3 250	7 150
Patins à triple arête HD, largeur 700 mm (28 in), épaisseur 12,5 mm (0,49 in), HD	3 670	8 080
Patins de chaîne à triple arête de 790 mm (31 in) de largeur et de 12,5 mm (0,49 in) d'épaisseur, avec extension de marche-pied pour ISO 2867	4 000	8 810
Patins de chaîne à triple arête de 900 mm (35 in) de largeur et de 12,5 mm (0,49 in) d'épaisseur, avec extension de marche-pied (conforme à la norme ISO 2867)	4 400	9 700
Deux vérins de flèche	460	1 010
Poids de 90 % du réservoir de carburant et conducteur de 75 kg (165 lb)	470	1 020
Contrepoids :		
Contrepoids de 4 600 kg (10 140 lb)	4 600	10 140
Contrepoids de 7 400 kg (16 310 lb)	7 400	16 310
Trains de roulement :		
Train de roulement long et étroit	4 930	10 850
Train de roulement long	5 020	11 070
Flèches (avec canalisations, axes, vérin de bras) :		
Flèche normale de 5,9 m (19 ft 4 in)	2 050	4 520
Flèche normale extra-robuste 5,9 m (19 ft 4 in)	2 190	4 810
Flèche à angle variable 2,8 m (9 ft 2 in) à l'arrière + 3,3 m (10'10") à l'avant	3 320	7 310
Flèche super longue portée de 10,2 m (33 ft 6 in)	3 190	7 020
Bras (avec canalisations, axes, vérin de godet, timonerie de godet) :		
Bras normal R2.5CB1 (8 ft 2 in)	1 260	2 770
Bras normal R2.95CB1 (9 ft 8 in)	1 310	2 870
Bras normal extra-robuste R2.95CB1 (9 ft 8 in)	1 390	3 060
Bras super longue portée 7.85A (25'9")	1 640	3 610
Lignes HP, MP, QC pour bras normal R2.95CB1 (9 ft 8 in)	90	190
Godets (sans timonerie, avec pointes et couteaux latéraux) :		
Timonerie extra-robuste CB1 de 1,54 m ³ (2,01 yd ³)	1 200	2 630
Timonerie extra-robuste CB1 de 1,76 m ³ (2,30 yd ³)	1 290	2 840
Timonerie 0,57 m ³ (0,75 yd ³) DC, A	390	850
Timonerie de 0,74 m ³ (0,97 yd ³) DC A	460	1 010
Attaches rapides :		
Attache rapide par axes avec goupilles	530	2 650
Attache rapide par axes sans goupilles	500	2 430

Spécifications de la pelle hydraulique 326

Dimensions

Toutes les dimensions sont approximatives et peuvent varier en fonction de la sélection du godet.

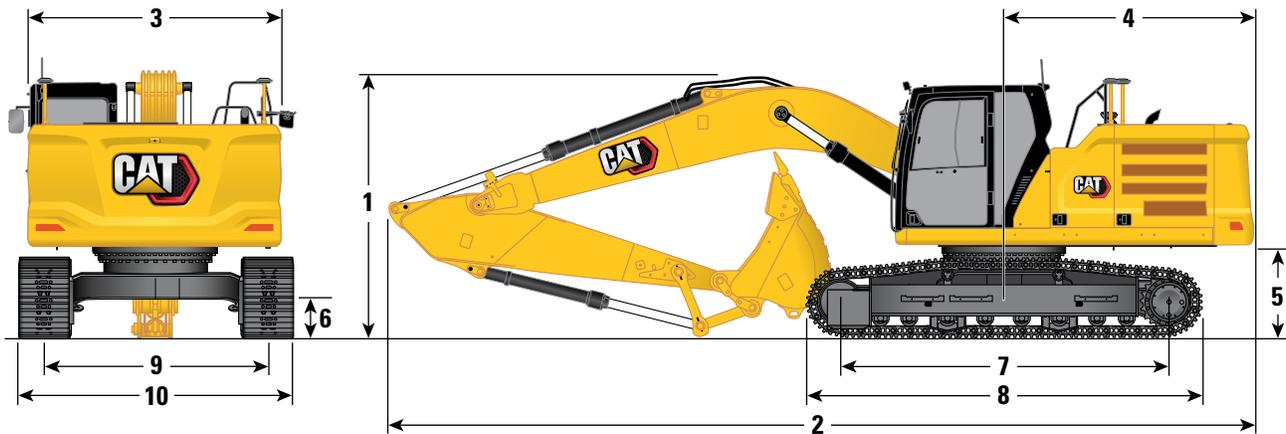

Options de train de roulement	Long					
	Options de flèche		Flèche normale 5,9 m (19'4")		Flèche normale extra-robuste 5,9 m (19'4")	
Options de bras			Bras normal		Bras Extra-robuste R2.95CB (9'8")	
			R2.5CB (8 ft 2 in)	R2.95CB (9'8")		
1 Hauteur de la machine :						
Hauteur depuis la partie supérieure de la cabine	3 000 mm	9'10"	3 000 mm	9'10"	3 000 mm	9'10"
Hauteur du sommet de l'antenne GNSS (si installée)	3 230 mm	10'7"	3 230 mm	10'7"	3 230 mm	10'7"
Hauteur depuis la partie supérieure de la protection FOGS	3 140 mm	10'4"	3 140 mm	10'4"	3 140 mm	10'4"
Hauteur des mains courantes	3 000 mm	9'10"	3 000 mm	9'10"	3 000 mm	9'10"
Avec flèche/bras/godet montés	3 430 mm	11'3"	3 250 mm	10'8"	3 250 mm	10'8"
Avec flèche/bras montés	3 200 mm	10'6"	3 120 mm	10'3"	3 120 mm	10'3"
Avec flèche montée	3 000 mm	9'10"	3 000 mm	9'10"	3 000 mm	9'10"
2 Longueur de la machine :						
Avec flèche/bras/godet montés	10 090 mm	33'1"	10 060 mm	33'0"	10 060 mm	33'0"
Avec flèche/bras montés	10 090 mm	33'1"	10 040 mm	32'11"	10 040 mm	32'11"
Avec flèche montée	8 720 mm	28'7"	8 720 mm	28'7"	8 720 mm	28'7"
3 Largeur de la tourelle	2 940 mm	9'8"	2 940 mm	9'8"	2 940 mm	9'8"
4 Rayon d'encombrement arrière	3 000 mm	9'10"	3 000 mm	9'10"	3 000 mm	9'10"
5 Garde au sol du contrepoids	1 060 mm	3'6"	1 060 mm	3'6"	1 060 mm	3'6"
6 Garde au sol	440 mm	1'5"	440 mm	1'5"	440 mm	1'5"
7 Longueur des chaînes – Longueur entre les centres des galets	3 830 mm	12'7"	3 830 mm	12'7"	3 830 mm	12'7"
8 Longueur des chaînes – Longueur hors tout des chaînes	4 640 mm	15'3"	4 640 mm	15'3"	4 640 mm	15'3"
9 Voie des chaînes	2 590 mm	8'6"	2 590 mm	8'6"	2 590 mm	8'6"
10 Largeur du train de roulement :						
Avec patins de 600 mm (24 in)	3 190 mm	10'6"	3 190 mm	10'6"	3 190 mm	10'6"
Avec patins de 700 mm (28 in)	3 290 mm	10'10"	3 290 mm	10'10"	3 290 mm	10'10"
Avec patins de 790 mm (31 in) avec marchepieds	3 380 mm	11'1"	3 380 mm	11'1"	3 380 mm	11'1"
Avec patins de 900 mm (35 in) avec marchepieds	3 490 mm	11'5"	3 490 mm	11'5"	3 490 mm	11'5"
Type de godet	HD		HD		HD	
Capacité du godet	1,54 m ³	2,01 yd ³	1,54 m ³	2,01 yd ³	1,54 m ³	2,01 yd ³
Rayon aux pointes du godet	1 660 mm	5'5"	1 660 mm	5'5"	1 660 mm	5'5"

(suite à la page suivante)

Spécifications de la pelle hydraulique 326

Dimensions (suite)

Toutes les dimensions sont approximatives et peuvent varier en fonction de la sélection du godet.

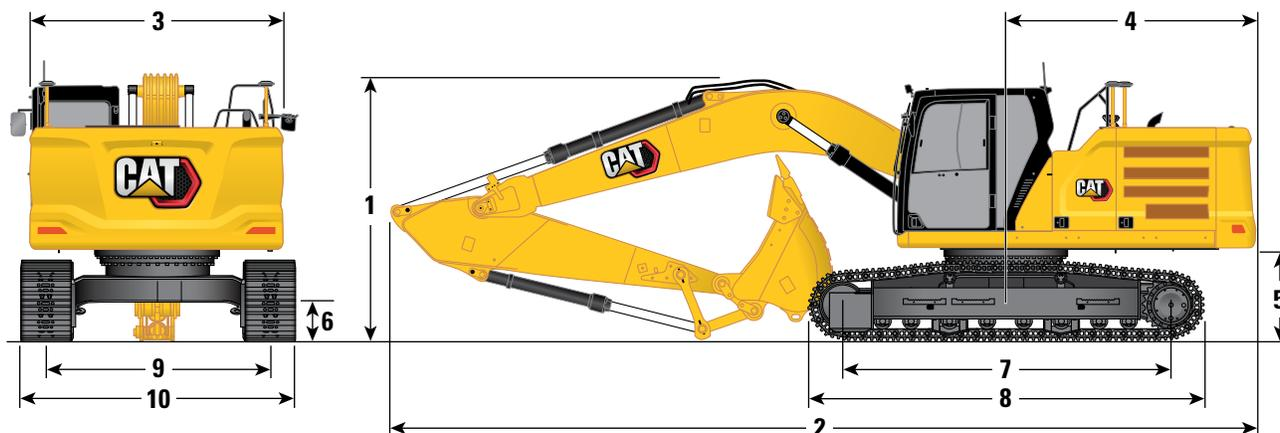

Options de train de roulement	Long étroit					
	Flèche normale 5,9 m (19'4")		Flèche normale 5,9 m (19'4")		Flèche normale extra-robuste 5,9 m (19'4")	
Options de flèche	Bras normal		Bras normal		Bras Extra-robuste R2.95CB (9'8")	
	R2.5CB (8 ft 2 in)	R2.95CB (9'8")	R2.5CB (8 ft 2 in)	R2.95CB (9'8")	R2.5CB (8 ft 2 in)	R2.95CB (9'8")
Options de bras						
1 Hauteur de la machine :						
Hauteur depuis la partie supérieure de la cabine	3 000 mm	9'10"	3 000 mm	9'10"	3 000 mm	9'10"
Hauteur du sommet de l'antenne GNSS (si installée)	3 230 mm	10'7"	3 230 mm	10'7"	3 230 mm	10'7"
Hauteur depuis la partie supérieure de la protection FOGS	3 140 mm	10'4"	3 140 mm	10'4"	3 140 mm	10'4"
Hauteur des mains courantes	3 000 mm	9'10"	3 000 mm	9'10"	3 000 mm	9'10"
Avec flèche/bras/godet montés	3 430 mm	11'3"	3 250 mm	10'8"	3 250 mm	10'8"
Avec flèche/bras montés	3 200 mm	10'6"	3 120 mm	10'3"	3 120 mm	10'3"
Avec flèche montée	3 000 mm	9'10"	3 000 mm	9'10"	3 000 mm	9'10"
2 Longueur de la machine :						
Avec flèche/bras/godet montés	10 090 mm	33'1"	10 060 mm	33'0"	10 060 mm	33'0"
Avec flèche/bras montés	10 090 mm	33'1"	10 040 mm	32'11"	10 040 mm	32'11"
Avec flèche montée	8 720 mm	28'7"	8 720 mm	28'7"	8 720 mm	28'7"
3 Largeur de la tourelle	2 940 mm	9'8"	2 940 mm	9'8"	2 940 mm	9'8"
4 Rayon d'encombrement arrière	3 000 mm	9'10"	3 000 mm	9'10"	3 000 mm	9'10"
5 Garde au sol du contrepoids	1 060 mm	3'6"	1 060 mm	3'6"	1 060 mm	3'6"
6 Garde au sol	440 mm	1'5"	440 mm	1'5"	440 mm	1'5"
7 Longueur des chaînes – Longueur entre les centres des galets	3 830 mm	12'7"	3 830 mm	12'7"	3 830 mm	12'7"
8 Longueur des chaînes – Longueur hors tout des chaînes	4 640 mm	15'3"	4 640 mm	15'3"	4 640 mm	15'3"
9 Voie des chaînes	2 390 mm	7'10"	2 390 mm	7'10"	2 390 mm	7'10"
10 Largeur du train de roulement :						
Avec patins de 600 mm (24 in)	2 990 mm	9'10"	2 990 mm	9'10"	2 990 mm	9'10"
Avec patins de 700 mm (28 in)	3 090 mm	10'2"	3 090 mm	10'2"	3 090 mm	10'2"
Avec patins de 790 mm (31 in) avec marchepieds	3 180 mm	10'5"	3 180 mm	10'5"	3 180 mm	10'5"
Type de godet	HD		HD		HD	
Capacité du godet	1,54 m ³	2,01 yd ³	1,54 m ³	2,01 yd ³	1,54 m ³	2,01 yd ³
Rayon aux pointes du godet	1 660 mm	5'5"	1 660 mm	5'5"	1 660 mm	5'5"

(suite à la page suivante)

Spécifications de la pelle hydraulique 326

Dimensions (suite)

Toutes les dimensions sont approximatives et peuvent varier en fonction de la sélection du godet.

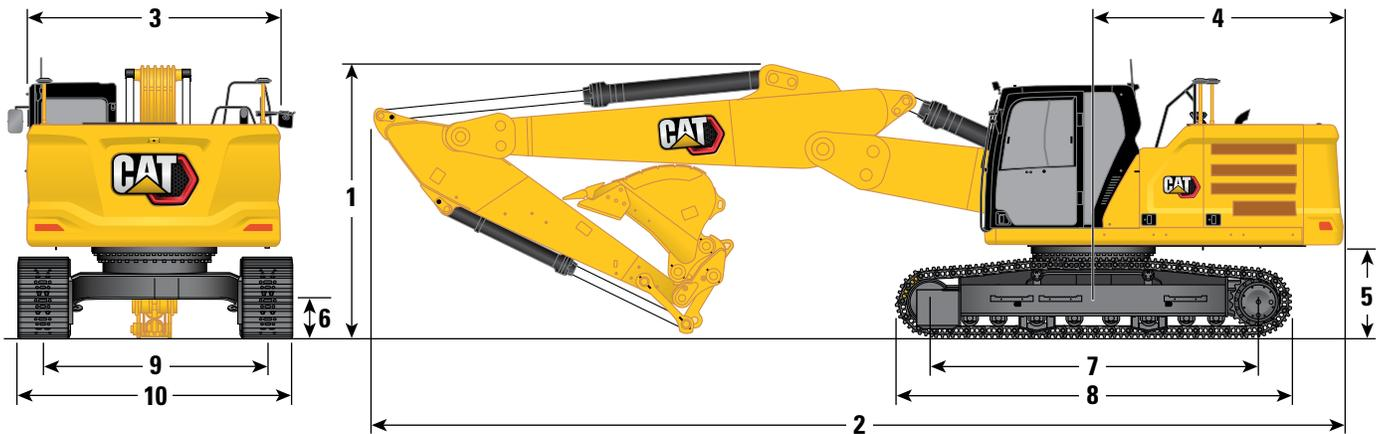

Options de train de roulement	Long				Long étroit			
	Options de flèche				Options de bras			
	Flèche à angle variable 2,8 m/3,3 m (9'2"/10'10")				Flèche à angle variable 2,8 m/3,3 m (9'2"/10'10")			
	Bras normal				Bras normal			
	R2.5CB (8 ft 2 in)		R2.95CB (9'8")		R2.5CB (8 ft 2 in)		R2.95CB (9'8")	
1 Hauteur de la machine :								
Hauteur depuis la partie supérieure de la cabine	3 000 mm	9'10"	3 000 mm	9'10"	3 000 mm	9'10"	3 000 mm	9'10"
Hauteur du sommet de l'antenne GNSS (si installée)	3 230 mm	10'7"	3 230 mm	10'7"	3 230 mm	10'7"	3 230 mm	10'7"
Hauteur depuis la partie supérieure de la protection FOGS	3 140 mm	10'4"	3 140 mm	10'4"	3 140 mm	10'4"	3 140 mm	10'4"
Hauteur des mains courantes	3 000 mm	9'10"	3 000 mm	9'10"	3 000 mm	9'10"	3 000 mm	9'10"
Avec flèche/bras/godet montés	3 120 mm	10'3"	3 120 mm	10'3"	3 120 mm	10'3"	3 120 mm	10'3"
Avec flèche/bras montés	3 000 mm	9'10"	3 000 mm	9'10"	3 000 mm	9'10"	3 000 mm	9'10"
Avec flèche montée	3 000 mm	9'10"	3 000 mm	9'10"	3 000 mm	9'10"	3 000 mm	9'10"
2 Longueur de la machine :								
Avec flèche/bras/godet montés	10 200 mm	33'6"	10 200 mm	33'6"	10 200 mm	33'6"	10 200 mm	33'6"
Avec flèche/bras montés	10 230 mm	33'7"	10 200 mm	33'6"	10 230 mm	33'7"	10 200 mm	33'6"
Avec flèche montée	8 990 mm	29'6"	8 990 mm	29'6"	8 990 mm	29'6"	8 990 mm	29'6"
3 Largeur de la tourelle	2 940 mm	9'8"	2 940 mm	9'8"	2 940 mm	9'8"	2 940 mm	9'8"
4 Rayon d'encombrement arrière	3 000 mm	9'10"	3 000 mm	9'10"	3 000 mm	9'10"	3 000 mm	9'10"
5 Garde au sol du contrepoids	1 060 mm	3'6"	1 060 mm	3'6"	1 060 mm	3'6"	1 060 mm	3'6"
6 Garde au sol	440 mm	1'5"	440 mm	1'5"	440 mm	1'5"	440 mm	1'5"
7 Longueur des chaînes – Longueur entre les centres des galets	3 830 mm	12'7"	3 830 mm	12'7"	3 830 mm	12'7"	3 830 mm	12'7"
8 Longueur des chaînes – Longueur hors tout des chaînes	4 640 mm	15'3"	4 640 mm	15'3"	4 640 mm	15'3"	4 640 mm	15'3"
9 Voie des chaînes	2 590 mm	8'6"	2 590 mm	8'6"	2 390 mm	7'10"	2 390 mm	7'10"
10 Largeur du train de roulement :								
Avec patins de 600 mm (24 in)	3 190 mm	10'6"	3 190 mm	10'6"	2 990 mm	9'10"	2 990 mm	9'10"
Avec patins de 700 mm (28 in)	3 290 mm	10'10"	3 290 mm	10'10"	3 090 mm	10'2"	3 090 mm	10'2"
Avec patins de 790 mm (31 in) avec marchepieds	3 380 mm	11'1"	3 380 mm	11'1"	3 180 mm	10'5"	3 180 mm	10'5"
Avec patins de 900 mm (35 in) avec marchepieds	3 490 mm	11'5"	3 490 mm	11'5"	—	—	—	—
Type de godet	HD		HD		HD		HD	
Capacité du godet	1,54 m ³	2,01 yd ³	1,54 m ³	2,01 yd ³	1,54 m ³	2,01 yd ³	1,54 m ³	2,01 yd ³
Rayon aux pointes du godet	1 660 mm	5'5"	1 660 mm	5'5"	1 660 mm	5'5"	1 660 mm	5'5"

(suite à la page suivante)

Spécifications de la pelle hydraulique 326

Dimensions (suite)

Toutes les dimensions sont approximatives et peuvent varier en fonction de la sélection du godet.

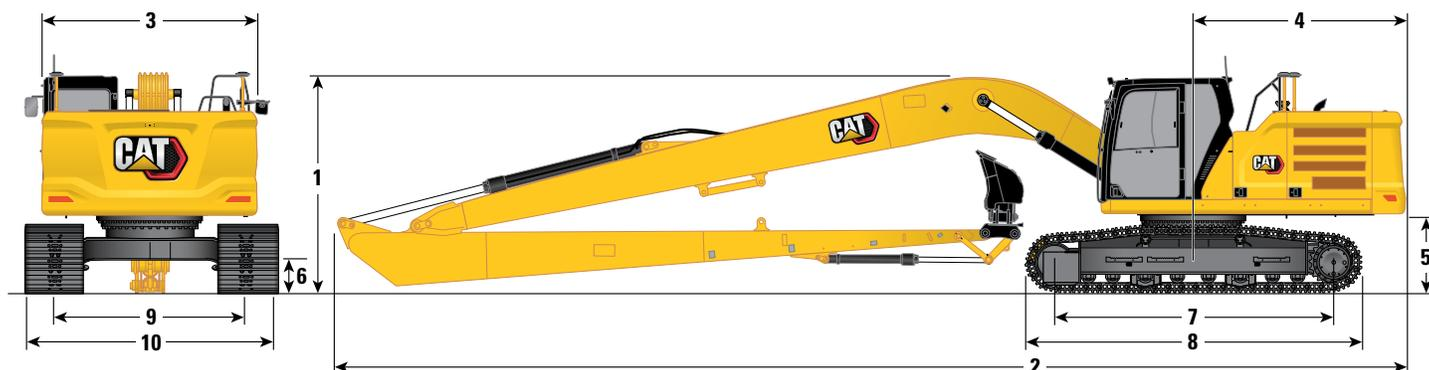

Options de train de roulement	Long		Long étroit	
Options de flèche	Flèche normale super longue portée 10,2 m (33'6")		Flèche normale super longue portée 10,2 m (33'6")	
Options de bras	Bras normal super longue portée 7,85 A (25 ft 9 in)		Bras normal super longue portée 7,85 A (25 ft 9 in)	
1 Hauteur de la machine :				
Hauteur depuis la partie supérieure de la cabine	3 000 mm	9'10"	3 000 mm	9'10"
Hauteur du sommet de l'antenne GNSS (si installée)	3 230 mm	10'7"	3 230 mm	10'7"
Hauteur depuis la partie supérieure de la protection FOGS	3 140 mm	10'4"	3 140 mm	10'4"
Hauteur des mains courantes	3 000 mm	9'10"	3 000 mm	9'10"
Avec flèche/bras/godet montés	3 160 mm	10'4"	3 160 mm	10'4"
Avec flèche/bras montés	3 160 mm	10'4"	3 160 mm	10'4"
Avec flèche montée	3 000 mm	9'10"	3 000 mm	9'10"
2 Longueur de la machine :				
Avec flèche/bras/godet montés	14 350 mm	47'1"	14 350 mm	47'1"
Avec flèche/bras montés	14 350 mm	47'1"	14 350 mm	47'1"
Avec flèche montée	13 250 mm	43'6"	13 250 mm	43'6"
3 Largeur de la tourelle	2 940 mm	9'8"	2 940 mm	9'8"
4 Rayon d'encombrement arrière	3 000 mm	9'10"	3 000 mm	9'10"
5 Garde au sol du contrepois	1 060 mm	3'6"	1 060 mm	3'6"
6 Garde au sol	440 mm	1'5"	440 mm	1'5"
7 Longueur des chaînes – Longueur entre les centres des galets	3 830 mm	12'7"	3 830 mm	12'7"
8 Longueur des chaînes – Longueur hors tout des chaînes	4 640 mm	15'3"	4 640 mm	15'3"
9 Voie des chaînes	2 590 mm	8'6"	2 390 mm	7'10"
10 Largeur du train de roulement :				
Avec patins de 600 mm (24 in)	3 190 mm	10'6"	2 990 mm	9'10"
Avec patins de 700 mm (28 in)	3 290 mm	10'10"	3 090 mm	10'2"
Avec patins de 790 mm (31 in) avec marchepieds	3 380 mm	11'1"	3 180 mm	10'5"
Avec patins de 900 mm (35 in) avec marchepieds	3 490 mm	11'5"	—	—
Type de godet	CC		CC	
Capacité du godet	0,57 m ³	0,75 yd ³	0,57 m ³	0,75 yd ³
Rayon aux pointes du godet	1 070 mm	3'6"	1 070 mm	3'6"

Spécifications de la pelle hydraulique 326

Plages de travail et forces

Toutes les dimensions sont approximatives et peuvent varier en fonction de la sélection du godet.

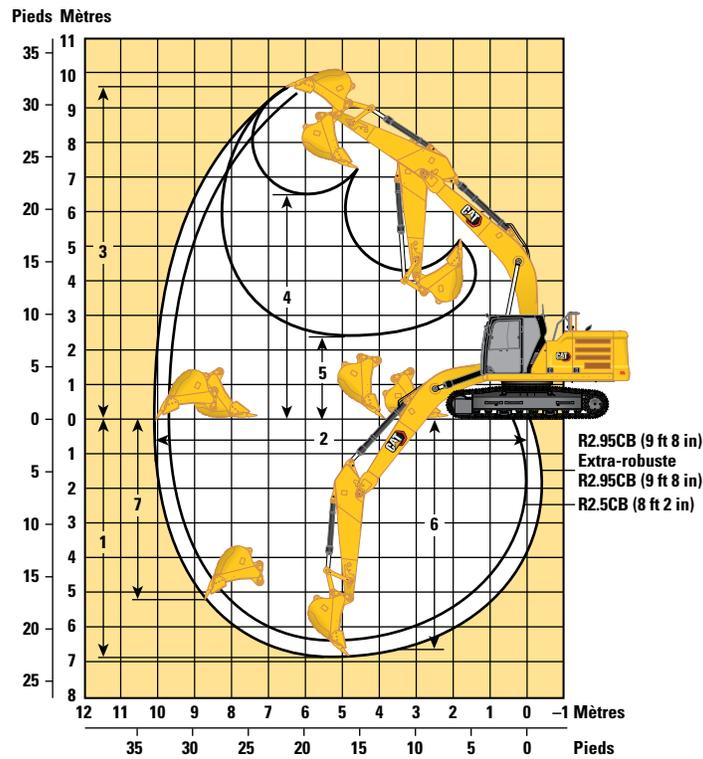

Options de train de roulement

Long/Long étroit

Options de flèche

Flèche normale
5,9 m (19'4")

Flèche normale
extra-robuste
5,9 m (19'4")

Options de bras

Bras normal

Bras Extra-robuste

R2.5CB (8 ft 2 in)

R2.95CB (9'8")

R2.95CB (9'8")

Options de bras	Bras normal		Bras Extra-robuste			
	R2.5CB (8 ft 2 in)	R2.95CB (9'8")	R2.95CB (9'8")	R2.95CB (9'8")		
1 Profondeur d'excavation maximale	6 370 mm	20'11"	6 820 mm	22'5"	6 820 mm	22'5"
2 Portée maximale au niveau du sol	9 700 mm	31'10"	10 120 mm	33'2"	10 120 mm	33'2"
3 Hauteur de coupe maximale	9 480 mm	31'1"	9 680 mm	31'9"	9 680 mm	31'9"
4 Hauteur de chargement maximale	6 420 mm	21'1"	6 610 mm	21'8"	6 610 mm	21'8"
5 Hauteur de chargement minimale	2 850 mm	9'4"	2 390 mm	7'10"	2 390 mm	7'10"
6 Profondeur de coupe maximale pour fond plat de 2440 mm (8'0")	6 170 mm	20'3"	6 650 mm	21'10"	6 650 mm	21'10"
7 Profondeur d'excavation maximale en paroi verticale	4 910 mm	16'1"	5 340 mm	17'6"	5340 mm	17'6"
Force d'excavation du godet (ISO)	166 kN	37 320 lbf	166 kN	37 320 lbf	166 kN	37 320 lbf
Force d'excavation du bras (ISO)	141 kN	31 700 lbf	121 kN	27 200 lbf	121 kN	27 200 lbf
Force d'excavation du godet (ISO) – Auto Dig Boost	180 kN	40 520 lbf	180 kN	40 520 lbf	180 kN	40 520 lbf
Force d'excavation du bras (ISO) – Auto Dig Boost	153 kN	34 420 lbf	131 kN	29 530 lbf	131 kN	29 530 lbf
Type de godet	HD		HD		HD	
Capacité du godet	1,54 m ³	2,01 yd ³	1,54 m ³	2,01 yd ³	1,54 m ³	2,01 yd ³
Rayon aux pointes du godet	1 660 mm	5'5"	1 660 mm	5'5"	1 660 mm	5'5"

(suite à la page suivante)

Spécifications de la pelle hydraulique 326

Plages et forces de travail (suite)

Toutes les dimensions sont approximatives et peuvent varier en fonction de la sélection du godet.

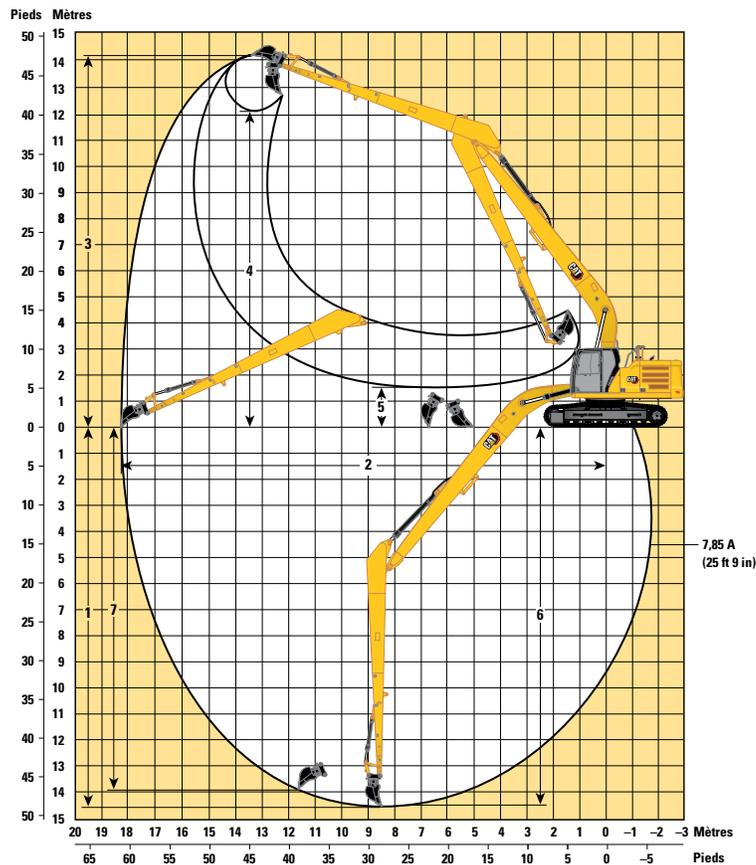
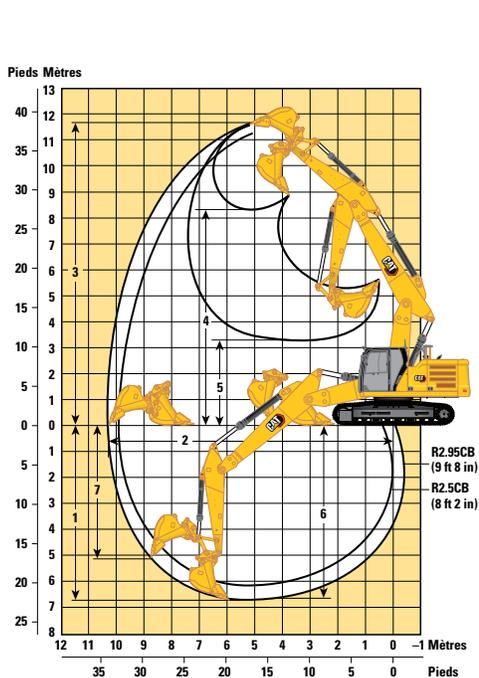

Options de train de roulement

Options de flèche

Options de bras

Flèche à angle variable
2,8 m/3,3 m (9'2"/10'10")

Flèche normale super
longue portée
10,2 m (33'6")

Bras normal
R2.5CB (8 ft 2 in)

R2.95CB (9'8")

Bras normal super
longue portée
7,85 A (25 ft 9 in)

1 Profondeur d'excavation maximale	6 260 mm	20'6"	6 700 mm	22'0"	14 580 mm	47'10"
2 Portée maximale au niveau du sol	9 930 mm	32'7"	10 350 mm	33'11"	18 280 mm	60'0"
3 Hauteur de coupe maximale	11 260 mm	36'11"	11 600 mm	38'1"	14 210 mm	46'7"
4 Hauteur de chargement maximale	7 960 mm	26'1"	8 300 mm	27'3"	12 150 mm	39'10"
5 Hauteur de chargement minimale	3 870 mm	12'8"	3 300 mm	10'10"	1 500 mm	4'11"
6 Profondeur de coupe maximale pour fond plat de 2440 mm (8'0")	6 160 mm	20'3"	6 600 mm	21'8"	14 480 mm	47'6"
7 Profondeur d'excavation maximale en paroi verticale	4 710 mm	15'5"	5 130 mm	16'10"	13 980 mm	45 ft 10 in
Force d'excavation du godet (ISO)	166 kN	37 320 lbf	166 kN	37 320 lbf	62 kN	13 830 lbf
Force d'excavation du bras (ISO)	141 kN	31 700 lbf	121 kN	27 200 lbf	45 kN	10 160 lbf
Type de godet	HD		HD		CC	
Capacité du godet	1,54 m ³	2,01 yd ³	1,54 m ³	2,01 yd ³	0,57 m ³	0,75 yd ³
Rayon aux pointes du godet	1 660 mm	5'5"	1 660 mm	5'5"	1070 mm	3'6"

Spécifications de la pelle hydraulique 326

Capacités de levage de la flèche normale – Contrepoids : 4 600 kg (10 140 lb) – sans godet, levage lourd : activé

Train de roulement long

2,5 m (8'2") 5,9 m (19'4")

R2.5CB1



Patins de chaîne à triple arête de 600 mm (24")

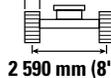

2 590 mm (8'6")

3 830 mm (12'7")

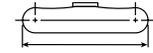

4 640 mm (15'3")

Diagram	3 000 mm/10'0"		4 500 mm/15'0"		6 000 mm/20'0"		7 500 mm/25'0"		Diagram		mm ft/in
	kg lb	kg lb	kg lb	kg lb	kg lb	kg lb	kg lb	kg lb	kg lb	kg lb	
7 500 mm 25'0"									*7 950 *17 550	7 200 16 450	5 860 18'9"
6 000 mm 20'0"					*7 850 *17 150	6 950 14 900			*7 600 *16 750	5 350 11 950	7 040 22'10"
4 500 mm 15'0"			*10 300 *22 200	*10 300 *22 200	*8 600 *18 700	6 750 14 500	7 050 15 150	4 750 10 200	6 700 14 850	4 500 10 000	7 750 25'4"
3 000 mm 10'0"			*12 950 *27 850	9 750 21 050	*9 750 21 050	6 450 13 850	6 950 14 900	4 650 10 000	6 150 13 500	4 100 9 050	8 130 26'7"
1 500 mm 5'0"			*15 000 *32,350	9 250 19 850	9 500 20 400	6 150 13 300	6 800 14 600	4 500 9 700	5 950 13 100	4 000 8 750	8 210 26'10"
0 mm 0'0"			14 850 31 800	9 000 19 350	9 300 20 000	6 000 12 900	6 700 14 400	4 450 9 550	6 100 13 450	4 050 8 950	8 010 26'3"
-1 500 mm -5'0"	kg lb	*11 700 *26 650	*11 700 *26 650	14 850 31 750	9 000 19 300	9 250 19 850	5 950 12 800		6 700 14 750	4 450 9 750	7 500 24'6"
-3 000 mm -10'0"	kg lb	*18 500 *40 200	18 200 38,850	*13 750 *29 750	9 100 19 550	9 300 20 050	6 000 12 950		8 100 18 000	5 300 11 750	6 610 21'6"
-4 500 mm -15'0"	kg lb			*10 450 *22 100	9 400 20 250				*8 900 *19 450	7 750 17 500	5 150 16'7"

Capacités de levage de la flèche normale – Contrepoids : 4 600 kg (10 140 lb) – sans godet, levage lourd : activé

Train de roulement long

2,5 m (8'2") 5,9 m (19'4")

R2.5CB1



Patins de chaîne à double arête de 600 mm (24")

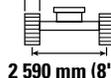

2 590 mm (8'6")

3 830 mm (12'7")

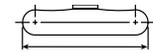

4 640 mm (15'3")

Diagram	3 000 mm/10'0"		4 500 mm/15'0"		6 000 mm/20'0"		7 500 mm/25'0"		Diagram		mm ft/in
	kg lb	kg lb	kg lb	kg lb	kg lb	kg lb	kg lb	kg lb	kg lb	kg lb	
7 500 mm 25'0"									*7 950 *17 550	7 200 16 400	5 860 18'9"
6 000 mm 20'0"					*7 850 *17 150	6 900 14 850			*7 600 *16 750	5 350 11 900	7 040 22'10"
4 500 mm 15'0"			*10 300 *22 200	*10 300 *22 200	*8 600 *18 700	6 700 14 450	7 050 15 150	4 750 10 200	6 700 14 800	4 500 9 950	7 750 25'4"
3 000 mm 10'0"			*12 950 *27 850	9 750 21 000	*9 750 21 000	6 400 13 800	6 900 14 850	4 650 9 950	6 100 13 500	4 100 9 050	8 130 26'7"
1 500 mm 5'0"			*15 000 *32 350	9 200 19 800	9 450 20 350	6 150 13 250	6 800 14 550	4 500 9 700	5 950 13 050	3 950 8 700	8 210 26'10"
0 mm 0'0"			14 800 31 750	9 000 19 300	9 300 19 950	6 000 12 850	6 700 14 350	4 400 9 500	6 100 13 400	4 050 8 900	8 010 26'3"
-1 500 mm -5'0"	kg lb	*11 700 *26 650	*11 700 *26 650	14 800 31 650	8 950 19 250	9 200 19 800	5 950 12 750		6 700 14 700	4 400 9 700	7 500 24'6"
-3 000 mm -10'0"	kg lb	*18 500 *40 200	18 150 38 750	*13 750 *29 750	9 050 19 500	9 300 20 000	6 000 12 900		8 100 17 950	5 300 11 700	6 610 21'6"
-4 500 mm -15'0"	kg lb			*10 450 *22 100	9 350 20 200				*8 900 *19 450	7 700 17 450	5 150 16'7"



ISO 10567



* Indique que la charge est limitée par la capacité de levage hydraulique plutôt que par la charge limite d'équilibre. Les capacités de levage ci-dessus sont conformes à la norme ISO 10567:2007 relative à la capacité de levage des pelles hydrauliques. Elles ne dépassent pas 87 % de la capacité de levage hydraulique ou 75 % de la charge limite d'équilibre. Le poids de tous les accessoires de levage doit être soustrait des capacités de levage indiquées ci-dessus. Les capacités de levage sont établies pour une machine positionnée sur une surface ferme et uniforme. L'utilisation d'un point d'attache d'un outil de travail pour manipuler/lever des objets peut affecter les performances de levage de la machine.

La capacité de levage varie de ±5 % pour tous les patins de chaîne disponibles.

Référez-vous systématiquement au Guide d'utilisation et d'entretien adéquat pour obtenir des informations sur un produit spécifique.

Il peut exister des réglementations locales et/ou gouvernementales concernant le levage d'objets lourds au moyen d'une pelle hydraulique. Respecter toutes les réglementations locales et gouvernementales.

Des réglementations régionales peuvent exiger l'utilisation d'un dispositif d'avertissement de surcharge et de soupapes de commande d'abaissement de flèche et de bras dans le cadre d'applications de manutention d'objets.

Pour plus d'informations, consultez votre concessionnaire Cat.

Spécifications de la pelle hydraulique 326

Capacités de levage de la flèche normale – Contrepoids : 4 600 kg (10 140 lb) – sans godet, levage lourd : activé

Train de roulement long

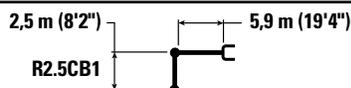

R2.5CB1

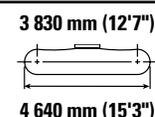
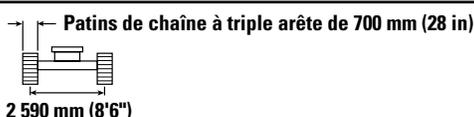

Flèche (mm) Flèche (ft/in)	kg lb	3 000 mm/10'0"		4 500 mm/15'0"		6 000 mm/20'0"		7 500 mm/25'0"		3 830 mm (12'7") 4 640 mm (15'3")		
												mm ft/in
7 500 mm 25'0"	kg lb									*7 950 *17 550	7 300 16 650	5 860 18'9"
6 000 mm 20'0"	kg lb					*7 850 *17 150	7 000 15 050			*7 600 *16 750	5 400 12 100	7 040 22'10"
4 500 mm 15'0"	kg lb			*10 300 *22 200	*10 300 *22 200	*8 600 *18 700	6 800 14 650	7 150 15 350	4 850 10 350	6 800 15 050	4 600 10 150	7 750 25'4"
3 000 mm 10'0"	kg lb			*12 950 *27 850	9 900 21 300	*9 750 *21 150	6 500 14 000	7 050 15 100	4 700 10 100	6 200 13 700	4 150 9 200	8 130 26'7"
1 500 mm 5'0"	kg lb			*15 000 *32,350	9 350 20 100	9 600 20 700	6 250 13 450	6 900 14 800	4 600 9 850	6 050 13 300	4 050 8 850	8 210 26'10"
0 mm 0'0"	kg lb			15 050 32 250	9 100 19 600	9 450 20 250	6 050 13 050	6 800 14 600	4 500 9 650	6 200 13 650	4 100 9 050	8 010 26'3"
-1 500 mm -5'0"	kg lb	*11 700 *26 650	*11 700 *26 650	15 000 32 150	9 100 19 550	9 350 20 150	6 000 12 950			6 800 14 950	4 500 9 900	7 500 24'6"
-3 000 mm -10'0"	kg lb	*18 500 *40 200	18 400 39 350	*13 750 *29 750	9 200 19 800	9 450 20 300	6 100 13 150			8 200 18 200	5 350 11 900	6 610 21'6"
-4 500 mm -15'0"	kg lb			*10 450 *22 100	9 500 20 500					*8 900 *19 450	7 850 17 700	5 150 16'7"

Capacités de levage de la flèche normale – Contrepoids : 4 600 kg (10 140 lb) – sans godet, levage lourd : activé

Train de roulement long

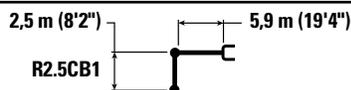

R2.5CB1

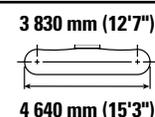
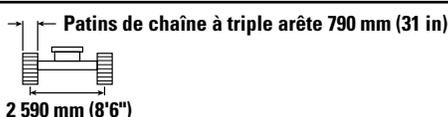

Flèche (mm) Flèche (ft/in)	kg lb	3 000 mm/10'0"		4 500 mm/15'0"		6 000 mm/20'0"		7 500 mm/25'0"		3 830 mm (12'7") 4 640 mm (15'3")		
												mm ft/in
7 500 mm 25'0"	kg lb									*7 950 *17 550	7 400 16 800	5 860 18'9"
6 000 mm 20'0"	kg lb					*7 850 *17 150	7 100 15 200			*7 600 *16 750	5 450 12 200	7 040 22'10"
4 500 mm 15'0"	kg lb			*10 300 *22 200	*10 300 *22 200	*8 600 *18 700	6 900 14 800	7 250 15 550	4 900 10 450	6 850 15 200	4 650 10 250	7 750 25'4"
3 000 mm 10'0"	kg lb			*12 950 *27 850	10 000 21 550	*9 750 *21 150	6 600 14 200	7 100 15 300	4 750 10 250	6 300 13 850	4 200 9 300	8 130 26'7"
1 500 mm 5'0"	kg lb			*15 000 *32,350	9 450 20 350	9 750 20 950	6 300 13 600	6 950 15 000	4 650 9 950	6 100 13 450	4 100 8 950	8 210 26'10"
0 mm 0'0"	kg lb			15 250 32,650	9 250 19 850	9 550 20 500	6 150 13 250	6 850 14 800	4 550 9 800	6 250 13 800	4 150 9 150	8 010 26'3"
-1 500 mm -5'0"	kg lb	*11 700 *26 650	*11 700 *26 650	15 200 32 550	9 200 19 800	9 500 20 400	6 100 13 100			6 850 15 150	4 550 10 000	7 500 24'6"
-3 000 mm -10'0"	kg lb	*18 500 *40 200	*18 500 39,800	*13 750 *29 750	9 300 20 050	9 550 20 550	6 150 13 300			8 300 18 450	5 450 12 050	6 610 21'6"
-4 500 mm -15'0"	kg lb			*10 450 *22 100	9 600 20 700					*8 900 *19 450	7 900 17 950	5 150 16'7"



ISO 10567



* Indique que la charge est limitée par la capacité de levage hydraulique plutôt que par la charge limite d'équilibre. Les capacités de levage ci-dessus sont conformes à la norme ISO 10567:2007 relative à la capacité de levage des pelles hydrauliques. Elles ne dépassent pas 87 % de la capacité de levage hydraulique ou 75 % de la charge limite d'équilibre. Le poids de tous les accessoires de levage doit être soustrait des capacités de levage indiquées ci-dessus. Les capacités de levage sont établies pour une machine positionnée sur une surface ferme et uniforme. L'utilisation d'un point d'attache d'un outil de travail pour manipuler/lever des objets peut affecter les performances de levage de la machine.

La capacité de levage varie de ± 5 % pour tous les patins de chaîne disponibles.

Référez-vous systématiquement au Guide d'utilisation et d'entretien adéquat pour obtenir des informations sur un produit spécifique.

Spécifications de la pelle hydraulique 326

Capacités de levage de la flèche normale – Contrepoids : 4 600 kg (10 140 lb) – sans godet, levage lourd : activé

Train de roulement long

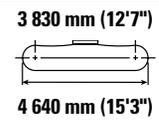
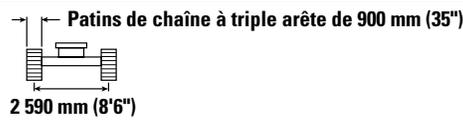
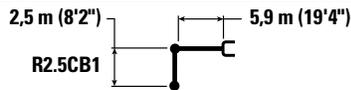

Flèche (mm)	Flèche (ft/in)	Unité	3 000 mm/10'0"		4 500 mm/15'0"		6 000 mm/20'0"		7 500 mm/25'0"		Diagramme						
			kg	lb	kg	lb	kg	lb	kg	lb	kg	lb	mm	ft/in			
7 500 mm	25'0"	kg															
		lb															
6 000 mm	20'0"	kg					*7 850	7 200						*7 950	7 450	5 860	19'9"
		lb					*17 150	15 400						*17 550	17 000	12 400	22'10"
4 500 mm	15'0"	kg			*10 300	*10 300	*8 600	6 950	7 350	4 950				6 950	6 950	4 700	7 750
		lb			*22 200	*22 200	*18 700	15 000	15 750	10 600				15 400	15 400	10 400	25'4"
3 000 mm	10'0"	kg			*12 950	10 100	*9 750	6 700	7 200	4 850				6 400	6 400	4 300	8 130
		lb			*27 850	21 800	*21 150	14 400	15 500	10 400				14 050	14 050	9 450	26'7"
1 500 mm	5'0"	kg			*15 000	9 600	9 850	6 400	7 050	4 700				6 200	6 200	4 150	8 210
		lb			*32 350	20 650	21 250	13 800	15 200	10 100				13 650	13 650	9 100	26'10"
0 mm	0'0"	kg			15 450	9 350	9 700	6 250	6 950	4 600				6 350	6 350	4 250	8 010
		lb			33 100	20 150	20 800	13 400	15 000	9 900				14 000	14 000	9 300	26'3"
-1 500 mm	-5'0"	kg	*11 700	*11 700	*15 250	9 350	9 600	6 200						6 950	6 950	4 600	7 500
		lb	*26 650	*26 650	33 050	20 050	20 700	13 300						15 400	15 400	10 150	24'6"
-3 000 mm	-10'0"	kg	*18 500	*18 500	*13 750	9 450	9 700	6 250						8 450	8 450	5 500	6 610
		lb	*40 200	*40 200	*29 750	20 300	20 850	13 500						18 700	18 700	12 250	21'6"
-4 500 mm	-15'0"	kg			*10 450	9 750								*8 900	8 050	5 150	16'7"
		lb			*22 100	21 000								*19 450	18 200		

Capacités de levage de la flèche normale – Contrepoids : 4 600 kg (10 140 lb) – sans godet, levage lourd : activé

Train de roulement long

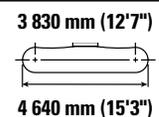
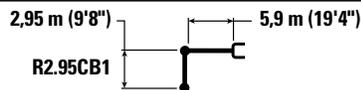

Flèche (mm)	Flèche (ft/in)	Unité	3 000 mm/10'0"		4 500 mm/15'0"		6 000 mm/20'0"		7 500 mm/25'0"		Diagramme						
			kg	lb	kg	lb	kg	lb	kg	lb	kg	lb	mm	ft/in			
7 500 mm	25'0"	kg					*7 100	7 100									
		lb					*14 650	14 650						*5 900	5 900	6 430	20'8"
6 000 mm	20'0"	kg					*7 250	7 000	*5 650	4 900				*5 600	4 850	7 510	
		lb					*15 850	15 100	12 350	10 850				*12 350	10 850	24'5"	
4 500 mm	15'0"	kg			*9 450	*9 450	*8 100	6 800	7 100	4 800				*5 600	4 200	8 180	
		lb			*20 350	*20 350	*17 550	14 650	15 300	10 350				*12 300	9 250	26'9"	
3 000 mm	10'0"	kg			*12 100	9 950	*9 300	6 500	6 950	4 700				5 700	3 850	8 540	
		lb			*26 050	21 450	*20 150	14 000	15 000	10 050				12 550	8 450	27'11"	
1 500 mm	5'0"	kg			*14 450	9 350	9 550	6 200	6 800	4 550				5 550	3 700	8 610	
		lb			*31 150	20 100	20 500	13 350	14 650	9 750				12 200	8 150	28'3"	
0 mm	0'0"	kg			14 900	9 000	9 300	6 000	6 700	4 400				5 650	3 750	8 420	
		lb			31 900	19 400	20 000	12 900	14 400	9 500				12 450	8 300	27'7"	
-1 500 mm	-5'0"	kg	*11 350	*11 350	14 800	8 950	9 200	5 900	6 650	4 350				6 150	4 050	7 940	
		lb	*25 750	*25 750	31 650	19 200	19 800	12 700	14 300	9 400				13 500	8 950	26'0"	
-3 000 mm	-10'0"	kg	*18 550	18 000	*14 350	9 000	9 250	5 950						7 200	4 750	7 120	
		lb	*42 250	38 450	*31 050	19 350	19 900	12 800						16 000	10 500	23'2"	
-4 500 mm	-15'0"	kg	*16 000	*16 000	*11 750	9 250								*8 750	6 450	5 790	
		lb	*34 300	*34 300	*25 100	19 900								*19 250	14 500	18'8"	



ISO 10567



* Indique que la charge est limitée par la capacité de levage hydraulique plutôt que par la charge limite d'équilibre. Les capacités de levage ci-dessus sont conformes à la norme ISO 10567:2007 relative à la capacité de levage des pelles hydrauliques. Elles ne dépassent pas 87 % de la capacité de levage hydraulique ou 75 % de la charge limite d'équilibre. Le poids de tous les accessoires de levage doit être soustrait des capacités de levage indiquées ci-dessus. Les capacités de levage sont établies pour une machine positionnée sur une surface ferme et uniforme. L'utilisation d'un point d'attache d'un outil de travail pour manipuler/lever des objets peut affecter les performances de levage de la machine.

La capacité de levage varie de ±5 % pour tous les patins de chaîne disponibles.

Référez-vous systématiquement au Guide d'utilisation et d'entretien adéquat pour obtenir des informations sur un produit spécifique.

Spécifications de la pelle hydraulique 326

Capacités de levage de la flèche normale – Contrepoids : 4 600 kg (10 140 lb) – sans godet, levage lourd : activé

Train de roulement long

2,95 m (9'8") 5,9 m (19'4")

R2.95CB1



Patins de chaîne à double arête de 600 mm (24")

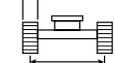

2 590 mm (8'6")

3 830 mm (12'7")



4 640 mm (15'3")

		3 000 mm/10'0"		4 500 mm/15'0"		6 000 mm/20'0"		7 500 mm/25'0"				mm ft/in
												
7 500 mm 25'0"	kg lb					*7 100 *14 650	7 050 14 650			*5 900 *13 050	*5 900 *13 050	6 430 20'8"
6 000 mm 20'0"	kg lb					*7 250 *15 850	7 000 15 050	*5 650	4 850	*5 600 *12 350	4 850 10 800	7 510 24'5"
4 500 mm 15'0"	kg lb			*9 450 *20 350	*9 450 *20 350	*8 100 *17 550	6 800 14 600	7 100 15 250	4 800 10 300	*5 600 *12 300	4 150 9 200	8 180 26'9"
3 000 mm 10'0"	kg lb			*12 100 *26 050	9 900 21 350	*9 300 *20 150	6 500 13 950	6 950 14 950	4 650 10 000	5 700 12 550	3 850 8 400	8 540 27'11"
1 500 mm 5'0"	kg lb			*14 450 *31 150	9 300 20 050	9 500 20 450	6 200 13 300	6 800 14 600	4 500 9 700	5 550 12 150	3 700 8 100	8 610 28'3"
0 mm 0'0"	kg lb			14 850 31 800	9 000 19 350	9 300 19 950	6 000 12 900	6 650 14 350	4 400 9 450	5 650 12 450	3 750 8 250	8 420 27'7"
-1 500 mm -5'0"	kg lb	*11 350 *25 750	*11 350 *25 750	14 750 31 550	8 900 19 150	9 200 19 750	5 900 12 700	6 600 14 250	4 350 9 400	6 100 13 500	4 050 8 900	7 940 26'0"
-3 000 mm -10'0"	kg lb	*18 550 *42 250	17 950 38 350	*14 350 *31 050	9 000 19 300	9 200 19 800	5 950 12 750			7 200 15 950	4 750 10 500	7 120 23'2"
-4 500 mm -15'0"	kg lb	*16 000 *34 300	*16 000 *34 300	*11 750 *25 100	9 200 19 850					*8 750 *19 250	6 450 14 500	5 790 18'8"

Capacités de levage de la flèche normale – Contrepoids : 4 600 kg (10 140 lb) – sans godet, levage lourd : activé

Train de roulement long

2,95 m (9'8") 5,9 m (19'4")

R2.95CB1



Patins de chaîne à triple arête de 700 mm (28 in)

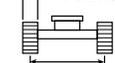

2590 mm (8'6")

3 830 mm (12'7")

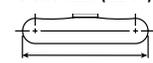

4 640 mm (15'3")

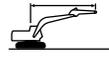
		3 000 mm/10'0"		4 500 mm/15'0"		6 000 mm/20'0"		7 500 mm/25'0"				mm ft/in
												
7 500 mm 25'0"	kg lb					*7 100 *14 650	*7 100 *14 650			*5 900 *13 050	*5 900 *13 050	6 430 20'8"
6 000 mm 20'0"	kg lb					*7 250 *15 850	7 100 15 250	*5 650	4 950	*5 600 *12 350	4 950 10 950	7 510 24'5"
4 500 mm 15'0"	kg lb			*9 450 *20 350	*9 450 *20 350	*8 100 *17 550	6 900 14 800	7 200 15 500	4 850 10 450	*5 600 *12 300	4 250 9 350	8 180 26'9"
3 000 mm 10'0"	kg lb			*12 100 *26 050	10 050 21 650	*9 300 *20 150	6 600 14 150	7 050 15 150	4 750 10 150	5 800 *12 750	3 900 8 550	8 540 27'11"
1 500 mm 5'0"	kg lb			*14 450 *31 150	9 450 20 350	9 650 20 800	6 300 13 550	6 900 14 850	4 600 9 850	5 600 12 350	3 750 8 250	8 610 28'3"
0 mm 0'0"	kg lb			15 100 32 300	9 150 19 650	9 450 20 300	6 100 13 100	6 800 14 550	4 450 9 600	5 750 12 650	3 800 8 400	8 420 27'7"
-1 500 mm -5'0"	kg lb	*11 350 *25 750	*11 350 *25 750	15 000 32 050	9 050 19 450	9 350 20 050	6 000 12 900	6 750 14 500	4 450 9 550	6 200 13 700	4 100 9 050	7 940 26'0"
-3 000 mm -10'0"	kg lb	*18 550 *42 250	18 200 38 900	*14 350 *31 050	9 100 19 600	9 350 20 150	6 000 12 950			7 300 16 200	4 800 10 650	7 120 23'2"
-4 500 mm -15'0"	kg lb	*16 000 *34 300	*16 000 *34 300	*11 750 *25 100	9 350 20 150					*8 750 *19 250	6 550 14 700	5 790 18'8"



ISO 10567



* Indique que la charge est limitée par la capacité de levage hydraulique plutôt que par la charge limite d'équilibre. Les capacités de levage ci-dessus sont conformes à la norme ISO 10567:2007 relative à la capacité de levage des pelles hydrauliques. Elles ne dépassent pas 87 % de la capacité de levage hydraulique ou 75 % de la charge limite d'équilibre. Le poids de tous les accessoires de levage doit être soustrait des capacités de levage indiquées ci-dessus. Les capacités de levage sont établies pour une machine positionnée sur une surface ferme et uniforme. L'utilisation d'un point d'attache d'un outil de travail pour manipuler/lever des objets peut affecter les performances de levage de la machine.

La capacité de levage varie de ±5 % pour tous les patins de chaîne disponibles.

Référez-vous systématiquement au Guide d'utilisation et d'entretien adéquat pour obtenir des informations sur un produit spécifique.

Spécifications de la pelle hydraulique 326

Capacités de levage de la flèche normale – Contrepoids : 4 600 kg (10 140 lb) – sans godet, levage lourd : activé

Train de roulement long

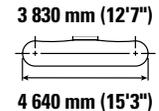
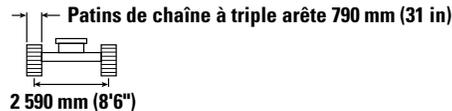
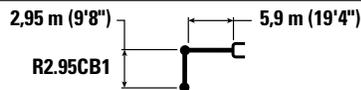

Diagram	Unit	3 000 mm/10'0"		4 500 mm/15'0"		6 000 mm/20'0"		7 500 mm/25'0"		Diagram		mm ft/in
		Icon 1	Icon 2	Icon 1	Icon 2	Icon 1	Icon 2	Icon 1	Icon 2	Icon 1	Icon 2	
7 500 mm 25'0"	kg lb					*7 100 *14 650	*7 100 *14 650			*5 900 *13 050	*5 900 *13 050	6 430 20'8"
6 000 mm 20'0"	kg lb					*7 250 *15 850	7 200 15 400	*5 650	5 000	*5 600 *12 350	5 000 11 100	7 510 24'5"
4 500 mm 15'0"	kg lb			*9 450 *20 350	*9 450 *20 350	*8 100 *17 550	6 950 14 950	7 300 15 650	4 950 10 600	*5 600 *12 300	4 300 9 450	8 180 26'9"
3 000 mm 10'0"	kg lb			*12 100 *26 050	10 150 21 900	*9 300 *20 150	6 650 14 300	7 150 15 350	4 800 10 300	*5 800 *12 750	3 950 8 650	8 540 27'11"
1 500 mm 5'0"	kg lb			*14 450 *31 150	9 550 20 600	9 800 21 050	6 350 13 700	7 000 15 000	4 650 10 000	5 700 12 500	3 800 8 350	8 610 28'3"
0 mm 0'0"	kg lb			15 250 32 700	9 250 19 900	9 550 20 550	6 150 13 250	6 850 14 750	4 550 9 750	5 800 12 800	3 850 8 500	8 420 27'7"
-1 500 mm -5'0"	kg lb	*11 350 *25 750	*11 350 *25 750	15 150 32 450	9 150 19 700	9 450 20 300	6 050 13 050	6 800 14 650	4 500 9 650	6 300 13 900	4 150 9 200	7 940 26'0"
-3 000 mm -10'0"	kg lb	*18 550 *42 250	18 400 39 350	*14 350 *31 050	9 250 19 850	9 500 20 400	6 100 13 100			7 400 16 400	4 850 10 800	7 120 23'2"
-4 500 mm -15'0"	kg lb	*16 000 *34 300	*16 000 *34 300	*11 750 *25 100	9 450 20 350					*8 750 *19 250	6 600 14 850	5 790 18'8"

Capacités de levage de la flèche normale – Contrepoids : 4 600 kg (10 140 lb) – sans godet, levage lourd : activé

Train de roulement long

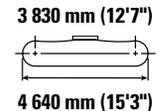
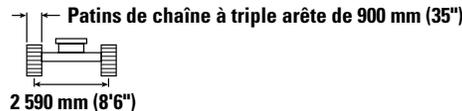
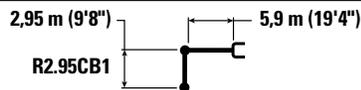

Diagram	Unit	3 000 mm/10'0"		4 500 mm/15'0"		6 000 mm/20'0"		7 500 mm/25'0"		Diagram		mm ft/in
		Icon 1	Icon 2	Icon 1	Icon 2	Icon 1	Icon 2	Icon 1	Icon 2	Icon 1	Icon 2	
7 500 mm 25'0"	kg lb					*7 100 *14 650	*7 100 *14 650			*5 900 *13 050	*5 900 *13 050	6 430 20'8"
6 000 mm 20'0"	kg lb					*7 250 *15 850	*7 250 15 600	*5 650	5 050	*5 600 *12 350	5 050 11 250	7 510 24'5"
4 500 mm 15'0"	kg lb			*9 450 *20 350	*9 450 *20 350	*8 100 *17 550	7 050 15 150	7 400 15 900	5 000 10 750	*5 600 *12 300	4 350 9 600	8 180 26'9"
3 000 mm 10'0"	kg lb			*12 100 *26 050	10 300 22 200	*9 300 *20 150	6 750 14 500	7 250 15 600	4 850 10 450	*5 800 *12 750	4 000 8 800	8 540 27'11"
1 500 mm 5'0"	kg lb			*14 450 *31 150	9 700 20 850	9 900 21 350	6 450 13 900	7 100 15 250	4 700 10 150	5 800 12 700	3 850 8 500	8 610 28'3"
0 mm 0'0"	kg lb			15 500 33 150	9 400 20 150	9 700 20 850	6 250 13 450	6 950 15 000	4 600 9 900	5 900 13 000	3 950 8 650	8 420 27'7"
-1 500 mm -5'0"	kg lb	*11 350 *25 750	*11 350 *25 750	15 400 32 950	9 300 20 000	9 600 20 600	6 150 13 250	6 900 14 900	4 550 9 800	6 400 14 100	4 250 9 300	7 940 26'0"
-3 000 mm -10'0"	kg lb	*18 550 *42 250	*18 550 *39 900	*14 350 *31 050	9 350 20 150	9 600 20 700	6 200 13 300			7 500 16 650	4 950 10 950	7 120 23'2"
-4 500 mm -15'0"	kg lb	*16 000 *34 300	*16 000 *34 300	*11 750 *25 100	9 600 20 650					*8 750 *19 250	6 700 15 100	5 790 18'8"



ISO 10567



* Indique que la charge est limitée par la capacité de levage hydraulique plutôt que par la charge limite d'équilibre. Les capacités de levage ci-dessus sont conformes à la norme ISO 10567:2007 relative à la capacité de levage des pelles hydrauliques. Elles ne dépassent pas 87 % de la capacité de levage hydraulique ou 75 % de la charge limite d'équilibre. Le poids de tous les accessoires de levage doit être soustrait des capacités de levage indiquées ci-dessus. Les capacités de levage sont établies pour une machine positionnée sur une surface ferme et uniforme. L'utilisation d'un point d'attache d'un outil de travail pour manipuler/lever des objets peut affecter les performances de levage de la machine.

La capacité de levage varie de ±5 % pour tous les patins de chaîne disponibles.

Référez-vous systématiquement au Guide d'utilisation et d'entretien adéquat pour obtenir des informations sur un produit spécifique.

Spécifications de la pelle hydraulique 326

Capacités de levage de la flèche normale extra-robuste – Contrepoids : 4 600 kg (10 140 lb) – sans godet, levage lourd : activé

Train de roulement long

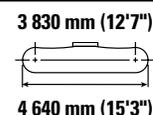
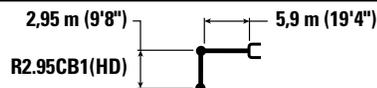

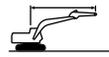
		3 000 mm/10'0"		4 500 mm/15'0"		6 000 mm/20'0"		7 500 mm/25'0"				mm ft/in
												
7 500 mm 25'0"	kg lb					*7 050 *14 600	7 050 14 600			*5 850 *13 000	*5 850 *13 000	6 430 20'8"
6 000 mm 20'0"	kg lb					*7 150 *15 650	7 000 15 000	*5 600	4 800	*5 550 *12 300	4 800 10 700	7 510 24'5"
4 500 mm 15'0"	kg lb			*9 350 *20 150	*9 350 *20 150	*8 000 *17 350	6 750 14 500	7 050 15 150	4 750 10 200	*5 550 *12 250	4 100 9 100	8 180 26'9"
3 000 mm 10'0"	kg lb			*11 950 *25 750	9 850 21 200	*9 200 *19 900	6 400 13 800	6 900 14 850	4 600 9 900	5 650 12 400	3 750 8 300	8 540 27'11"
1 500 mm 5'0"	kg lb			*14 250 *30 750	9 200 19 800	9 450 20 300	6 100 13 150	6 750 14 450	4 450 9 550	5 450 12 050	3 650 7 950	8 610 28'3"
0 mm 0'0"	kg lb			14 700 31 550	8 850 19 050	9 200 19 750	5 900 12 650	6 600 14 200	4 300 9 300	5 600 12 300	3 700 8 100	8 420 27'7"
-1 500 mm -5'0"	kg lb	*11 350 *25 700	*11 350 *25 700	14 600 31 300	8 750 18 850	9 100 19 550	5 800 12 450	6 550 14 100	4 300 9 200	6 050 13 350	3 950 8 750	7 940 26'0"
-3 000 mm -10'0"	kg lb	*18 550 *42 200	17 700 37 850	*14 150 *30 650	8 850 19 000	9 150 19 650	5 800 12 550			7 150 15 800	4 650 10 300	7 120 23'2"
-4 500 mm -15'0"	kg lb	*15 750 *33 800	*15 750 *33 800	*11 600 *24 700	9 100 19 600					*8 650 *18 950	6 350 14 300	5 790 18'8"

Capacités de levage de la flèche normale extra-robuste – Contrepoids : 4 600 kg (10 140 lb) – sans godet, levage lourd : activé

Train de roulement long

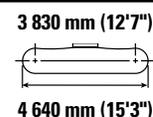
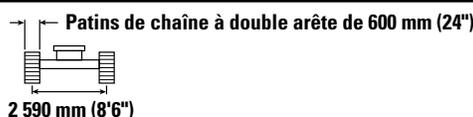
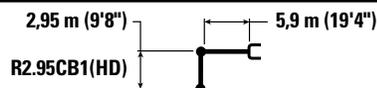

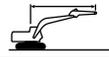
		3 000 mm/10'0"		4 500 mm/15'0"		6 000 mm/20'0"		7 500 mm/25'0"				mm ft/in
												
7 500 mm 25'0"	kg lb					*7 050 *14 600	7 000 14 600			*5 850 *13 000	*5 850 *13 000	6 430 20'8"
6 000 mm 20'0"	kg lb					*7 150 *15 650	6 950 14 950	*5 600	4 800	*5 550 *12 300	4 800 10 700	7 510 24'5"
4 500 mm 15'0"	kg lb			*9 350 *20 150	*9 350 *20 150	*8 000 *17 350	6 750 14 450	7 050 15 150	4 750 10 150	*5 550 *12 250	4 100 9 050	8 180 26'9"
3 000 mm 10'0"	kg lb			*11 950 *25 750	9 800 21 150	*9 200 *19 900	6 400 13 800	6 900 14 800	4 600 9 850	5 600 12 400	3 750 8 250	8 540 27'11"
1 500 mm 5'0"	kg lb			*14 250 *30 750	9 150 19 750	9 400 20 250	6 100 13 100	6 700 14 400	4 450 9 500	5 450 12 000	3 600 7 950	8 610 28'3"
0 mm 0'0"	kg lb			14 700 31 450	8 850 19 000	9 200 19 700	5 850 12 600	6 600 14 150	4 300 9 250	5 550 12 250	3 650 8 050	8 420 27'7"
-1 500 mm -5'0"	kg lb	*11 350 *25 700	*11 350 *25 700	14 550 31 200	8 750 18 800	9 050 19 500	5 750 12 400	6 550 14 050	4 250 9 200	6 050 13 300	3 950 8 700	7 940 26'0"
-3 000 mm -10'0"	kg lb	*18 550 *42 200	17 650 37 750	*14 150 *30 650	8 800 18 950	9 100 19 600	5 800 12 500			7 100 15 750	4 650 10 250	7 120 23'2"
-4 500 mm -15'0"	kg lb	*15 750 *33 800	*15 750 *33 800	*11 600 *24 700	9 050 19 550					*8 650 *18 950	6 350 14 250	5 790 18'8"



ISO 10567



* Indique que la charge est limitée par la capacité de levage hydraulique plutôt que par la charge limite d'équilibre. Les capacités de levage ci-dessus sont conformes à la norme ISO 10567:2007 relative à la capacité de levage des pelles hydrauliques. Elles ne dépassent pas 87 % de la capacité de levage hydraulique ou 75 % de la charge limite d'équilibre. Le poids de tous les accessoires de levage doit être soustrait des capacités de levage indiquées ci-dessus. Les capacités de levage sont établies pour une machine positionnée sur une surface ferme et uniforme. L'utilisation d'un point d'attache d'un outil de travail pour manipuler/lever des objets peut affecter les performances de levage de la machine.

La capacité de levage varie de ±5 % pour tous les patins de chaîne disponibles.

Référez-vous systématiquement au Guide d'utilisation et d'entretien adéquat pour obtenir des informations sur un produit spécifique.

Spécifications de la pelle hydraulique 326

Capacités de levage de la flèche normale extra-robuste – Contrepoids : 4 600 kg (10 140 lb) – sans godet, levage lourd : activé

Train de roulement long

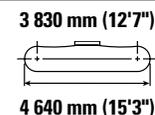
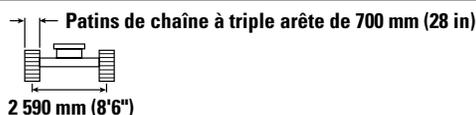
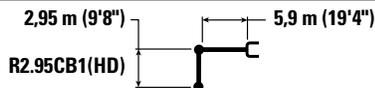

Diagram	3 000 mm/10'0"		4 500 mm/15'0"		6 000 mm/20'0"		7 500 mm/25'0"		Diagram		mm ft/in	
	Diagram	Diagram	Diagram	Diagram	Diagram	Diagram	Diagram	Diagram	Diagram	Diagram		
7 500 mm 25'0"	kg				*7 050	*7 050			*5 850	*5 850	6 430	
	lb				*14 600	*14 600			*13 000	*13 000	20'8"	
6 000 mm 20'0"	kg				*7 150	7 050	*5 600	4 900	*5 550	4 850	7 510	
	lb				*15 650	15 150			*12 300	10 850	24'5"	
4 500 mm 15'0"	kg		*9 350	*9 350	*8 000	6 800	7 150	4 800	*5 550	4 150	8 180	
	lb		*20 150	*20 150	*17 350	14 700	15 350	10 300	*12 250	9 200	26'9"	
3 000 mm 10'0"	kg		*11 950	9 950	*9 200	6 500	7 000	4 650	5 700	3 800	8 540	
	lb		*25 750	21 450	*19 900	14 000	15 000	10 000	12 600	8 400	27'11"	
1 500 mm 5'0"	kg		*14 250	9 300	9 550	6 200	6 800	4 500	5 550	3 700	8 610	
	lb		*30 750	20 050	20 550	13 300	14 650	9 650	12 200	8 100	28'3"	
0 mm 0'0"	kg		14 900	8 950	9 300	5 950	6 700	4 400	5 650	3 750	8 420	
	lb		31 950	19 300	20 050	12 850	14 400	9 400	12 450	8 200	27'7"	
-1 500 mm -5'0"	kg	*11 350	*11 350	14 800	8 900	9 200	5 850	6 650	4 350	6 150	4 050	7 940
	lb	*25 700	*25 700	31 700	19 100	19 800	12 600	14 300	9 350	13 500	8 850	26'0"
-3 000 mm -10'0"	kg	*18 550	17 950	*14 150	8 950	9 250	5 900			7 250	4 700	7 120
	lb	*42 200	38 300	*30 650	19 250	19 900	12 700			16 000	10 450	23'2"
-4 500 mm -15'0"	kg	*15 750	*15 750	*11 600	9 200					*8 650	6 450	5 790
	lb	*33 800	*33 800	*24 700	19 850					*18 950	14 450	18'8"

Capacités de levage de la flèche normale extra-robuste – Contrepoids : 4 600 kg (10 140 lb) – sans godet, levage lourd : activé

Train de roulement long

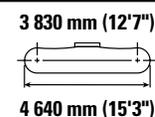
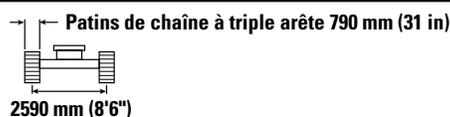
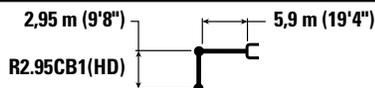

Diagram	3 000 mm/10'0"		4 500 mm/15'0"		6 000 mm/20'0"		7 500 mm/25'0"		Diagram		mm ft/in	
	Diagram	Diagram	Diagram	Diagram	Diagram	Diagram	Diagram	Diagram	Diagram	Diagram		
7 500 mm 25'0"	kg				*7 050	*7 050			*5 850	*5 850	6 430	
	lb				*14 600	*14 600			*13 000	*13 000	20'8"	
6 000 mm 20'0"	kg				*7 150	7 150	*5 600	4 950	*5 550	4 900	7 510	
	lb				*15 650	15 300			*12 300	10 950	24'5"	
4 500 mm 15'0"	kg		*9 350	*9 350	*8 000	6 900	7 250	4 850	*5 550	4 200	8 180	
	lb		*20 150	*20 150	*17 350	14 850	15 550	10 450	*12 250	9 300	26'9"	
3 000 mm 10'0"	kg		*11 950	10 050	*9 200	6 550	7 100	4 700	*5 750	3 850	8 540	
	lb		*25 750	21 700	*19 900	14 150	15 200	10 150	*12 650	8 500	27'11"	
1 500 mm 5'0"	kg		*14 250	9 400	9 700	6 250	6 900	4 550	5 600	3 700	8 610	
	lb		*30 750	20 250	20 800	13 450	14 850	9 800	12 350	8 200	28'3"	
0 mm 0'0"	kg		15 100	9 100	9 450	6 050	6 750	4 450	5 750	3 800	8 420	
	lb		32 350	19 550	20 300	13 000	14 550	9 550	12 600	8 300	27'7"	
-1 500 mm -5'0"	kg	*11 350	*11 350	15 000	9 000	9 350	5 950	6 700	4 400	6 200	4 100	7 940
	lb	*25 700	*25 700	32 100	19 350	20 050	12 800	14 450	9 450	13 700	9 000	26'0"
-3 000 mm -10'0"	kg	*18 550	18 150	*14 150	9 050	9 350	6 000			7 300	4 750	7 120
	lb	*42 200	38,750	*30 650	19 500	20 150	12 850			16 250	10 550	23'2"
-4 500 mm -15'0"	kg	*15 750	*15 750	*11 600	9 300					*8 650	6 500	5 790
	lb	*33 800	*33 800	*24 700	20 050					*18 950	14 650	18'8"



ISO 10567



* Indique que la charge est limitée par la capacité de levage hydraulique plutôt que par la charge limite d'équilibre. Les capacités de levage ci-dessus sont conformes à la norme ISO 10567:2007 relative à la capacité de levage des pelles hydrauliques. Elles ne dépassent pas 87 % de la capacité de levage hydraulique ou 75 % de la charge limite d'équilibre. Le poids de tous les accessoires de levage doit être soustrait des capacités de levage indiquées ci-dessus. Les capacités de levage sont établies pour une machine positionnée sur une surface ferme et uniforme. L'utilisation d'un point d'attache d'un outil de travail pour manipuler/lever des objets peut affecter les performances de levage de la machine.

La capacité de levage varie de ±5 % pour tous les patins de chaîne disponibles.

Référez-vous systématiquement au Guide d'utilisation et d'entretien adéquat pour obtenir des informations sur un produit spécifique.

Spécifications de la pelle hydraulique 326

Capacités de levage de la flèche normale extra-robuste – Contrepoids : 4 600 kg (10 140 lb) – sans godet, levage lourd : activé

Train de roulement long

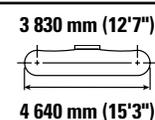
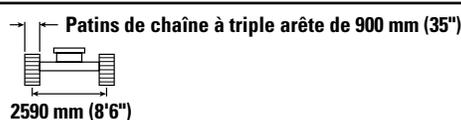
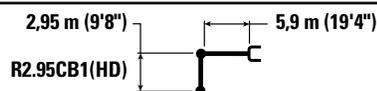

Diagram	3 000 mm/10'0"		4 500 mm/15'0"		6 000 mm/20'0"		7 500 mm/25'0"		Diagram		mm ft/in
	kg lb	kg lb	kg lb	kg lb	kg lb	kg lb	kg lb	kg lb	kg lb	kg lb	
7 500 mm 25'0"					*7 050 *14 600	*7 050 *14 600			*5 850 *13 000	*5 850 *13 000	6 430 20'8"
6 000 mm 20'0"					*7 150 *15 650	*7 150 15 500	*5 600	5 000	*5 550 *12 300	5 000 11 100	7 510 24'5"
4 500 mm 15'0"			*9 350 *20 150	*9 350 *20 150	*8 000 *17 350	7 000 15 050	*7 350 15 750	4 950 10 600	*5 550 *12 250	4 300 9 450	8 180 26'9"
3 000 mm 10'0"			*11 950 *25 750	10 200 21 950	*9 200 *19 900	6 650 14 350	7 200 15 450	4 800 10 250	*5 750 *12 650	3 900 8 600	8 540 27'11"
1 500 mm 5'0"			*14 250 *30 750	9 550 20 550	9 850 21 100	6 350 13 650	7 000 15 050	4 600 9 950	5 700 12 550	3 800 8 300	8 610 28'3"
0 mm 0'0"			15 300 32 800	9 200 19 800	9 600 20 600	6 100 13 200	6 900 14 800	4 500 9 700	5 850 12 800	3 850 8 450	8 420 27'7"
-1 500 mm -5'0"	*11 350 *25 700	*11 350 *25 700	15 200 32 550	9 150 19 600	9 450 20 350	6 050 13 000	6 850 14 700	4 450 9 600	6 300 13 900	4 150 9 100	7 940 26'0"
-3 000 mm -10'0"	*18 550 *42 200	18 400 39 300	*14 150 *30 650	9 200 19 800	9 500 20 450	6 050 13 050			7 450 16 450	4 850 10 750	7 120 23'2"
-4 500 mm -15'0"	*15 750 *33 800	*15 750 *33 800	*11 600 *24 700	9 450 20 350					*8 650 *18 950	6 600 14 850	5 790 18'8"



ISO 10567



* Indique que la charge est limitée par la capacité de levage hydraulique plutôt que par la charge limite d'équilibre. Les capacités de levage ci-dessus sont conformes à la norme ISO 10567:2007 relative à la capacité de levage des pelles hydrauliques. Elles ne dépassent pas 87 % de la capacité de levage hydraulique ou 75 % de la charge limite d'équilibre. Le poids de tous les accessoires de levage doit être soustrait des capacités de levage indiquées ci-dessus. Les capacités de levage sont établies pour une machine positionnée sur une surface ferme et uniforme. L'utilisation d'un point d'attache d'un outil de travail pour manipuler/lever des objets peut affecter les performances de levage de la machine.

La capacité de levage varie de ±5 % pour tous les patins de chaîne disponibles.

Référez-vous systématiquement au Guide d'utilisation et d'entretien adéquat pour obtenir des informations sur un produit spécifique.

Spécifications de la pelle hydraulique 326

Capacités de levage de la flèche à angle variable – Contrepoids : 4 600 kg (10 140 lb) – sans godet, levage lourd : activé

Train de roulement long

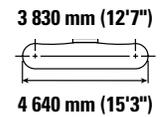
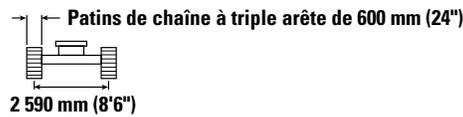
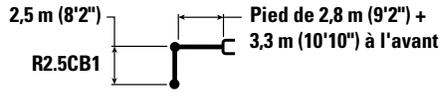

		3 000 mm/10'0"		4 500 mm/15'0"		6 000 mm/20'0"		7 500 mm/25'0"				mm ft/in
												
9 000 mm 30'0"	kg lb									*9 650 *21 950	*9 650 *21 950	4 250 13'0"
7 500 mm 25'0"	kg lb			*9 950 *22 050	*9 950 *22 050	*8 800 7 050				*8 100 *18 000	6 700 15 250	6 170 19'10"
6 000 mm 20'0"	kg lb	*9 000 *19 650	*9 000 *19 650	*10 300 *22 500	*10 300 *22 500	*9 550 *20 700	7 000 15 050			7 550 *16 750	5 050 11 200	7 290 23'8"
4 500 mm 15'0"	kg lb			*13 350 *28 800	10 550 22 700	*10 150 *21 900	6 750 14 500	7 150 15 300	4 700 10 100	6 450 14 250	4 250 9 400	7 980 26'1"
3 000 mm 10'0"	kg lb			*14 850 *32 100	9 650 20 800	9 850 21 200	6 350 13 700	6 950 14 950	4 550 9 800	5 900 12 950	3 850 8 500	8 340 27'4"
1 500 mm 5'0"	kg lb			15 100 32 350	9 000 19 350	9 500 20 400	6 000 12 950	6 800 14 600	4 400 9 450	5 700 12 550	3 700 8 150	8 420 27'7"
0 mm 0'0"	kg lb			*14 000 *30 450	8 750 18 800	9 250 19 900	5 800 12 500	6 650 14 350	4 300 9 200	5 850 12 850	3 800 8 300	8 230 26'11"
-1 500 mm -5'0"	kg lb			*11 750 *25 600	8 750 18 750	9 200 19 750	5 750 12 400	6 650 14 300	4 300 9 200	6 400 *14 000	4 100 9 050	7 730 25'3"
-3 000 mm -10'0"	kg lb					*6 750 *14 300	5 850 12 600			*5 900 *13 350	5 250 11 900	6 520 20'10"



ISO 10567



* Indique que la charge est limitée par la capacité de levage hydraulique plutôt que par la charge limite d'équilibre. Les capacités de levage ci-dessus sont conformes à la norme ISO 10567:2007 relative à la capacité de levage des pelles hydrauliques. Elles ne dépassent pas 87 % de la capacité de levage hydraulique ou 75 % de la charge limite d'équilibre. Le poids de tous les accessoires de levage doit être soustrait des capacités de levage indiquées ci-dessus. Les capacités de levage sont établies pour une machine positionnée sur une surface ferme et uniforme. L'utilisation d'un point d'attache d'un outil de travail pour manipuler/lever des objets peut affecter les performances de levage de la machine.

La capacité de levage varie de ± 5 % pour tous les patins de chaîne disponibles.

Référez-vous systématiquement au Guide d'utilisation et d'entretien adéquat pour obtenir des informations sur un produit spécifique.

Longueur maximale du VAB.

Spécifications de la pelle hydraulique 326

Capacités de levage de la flèche à angle variable – Contrepoids : 4 600 kg (10 140 lb) – sans godet, levage lourd : activé

Train de roulement long

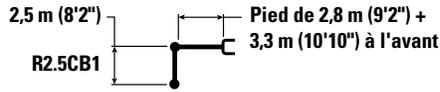

Pied de 2,8 m (9'2") + 3,3 m (10'10") à l'avant

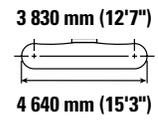
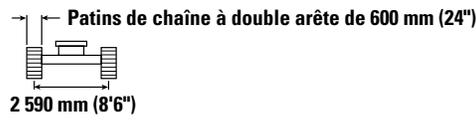

Diagram	3 000 mm/10'0"		4 500 mm/15'0"		6 000 mm/20'0"		7 500 mm/25'0"		Diagram		mm ft/in	
	kg lb	kg lb	kg lb	kg lb	kg lb	kg lb	kg lb	kg lb	kg lb	kg lb		
9 000 mm 30'0"										*9 650 *21 950	*9 650 *21 950	4 250 13'0"
7 500 mm 25'0"			*9 950 *22 050	*9 950 *22 050	*8 800 *20 700	7 050				*8 100 *18 000	6 700 15 200	6 170 19'10"
6 000 mm 20'0"	*9 000 *19 650	*9 000 *19 650	*10 300 *22 500	*10 300 *22 500	*9 550 *20 700	7 000 15 000				7 550 *16 750	5 000 11 200	7 290 23'8"
4 500 mm 15'0"			*13 350 *28 800	10 500 22 650	*10 150 *21 900	6 700 14 450	7 100 15 250	4 700 10 100		6 400 14 200	4 250 9 350	7 980 26'1"
3 000 mm 10'0"			*14 850 *32 100	9 600 20 750	9 850 21 150	6 350 13 650	6 950 14 900	4 550 9 750		5 850 12 950	3 850 8 500	8 340 27'4"
1 500 mm 5'0"			15 050 32 250	8 950 19 300	9 450 20 350	6 000 12 950	6 750 14 550	4 400 9 450		5 700 12 500	3 700 8 150	8 420 27'7"
0 mm 0'0"			*14 000 *30 450	8 700 18 750	9 250 19 850	5 800 12 500	6 650 14 300	4 300 9 200		5 850 12 800	3 800 8 300	8 230 26'11"
-1 500 mm -5'0"			*11 750 *25 600	8 700 18 700	9 150 19 700	5 750 12 350	6 650 14 250	4 250 9 200		6 350 *14 000	4 100 9 050	7 730 25'3"
-3 000 mm -10'0"					*6 750 *14 300	5 850 12 550				*5 900 *13 350	5 250 11 900	6 520 20'10"



ISO 10567



* Indique que la charge est limitée par la capacité de levage hydraulique plutôt que par la charge limite d'équilibre. Les capacités de levage ci-dessus sont conformes à la norme ISO 10567:2007 relative à la capacité de levage des pelles hydrauliques. Elles ne dépassent pas 87 % de la capacité de levage hydraulique ou 75 % de la charge limite d'équilibre. Le poids de tous les accessoires de levage doit être soustrait des capacités de levage indiquées ci-dessus. Les capacités de levage sont établies pour une machine positionnée sur une surface ferme et uniforme. L'utilisation d'un point d'attache d'un outil de travail pour manipuler/lever des objets peut affecter les performances de levage de la machine.

La capacité de levage varie de $\pm 5\%$ pour tous les patins de chaîne disponibles.

Référez-vous systématiquement au Guide d'utilisation et d'entretien adéquat pour obtenir des informations sur un produit spécifique.

Longueur maximale du VAB.

Spécifications de la pelle hydraulique 326

Capacités de levage de la flèche à angle variable – Contrepoids : 4 600 kg (10 140 lb) – sans godet, levage lourd : activé

Train de roulement long

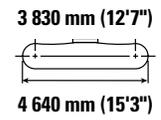
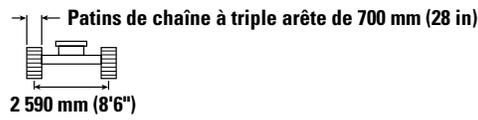
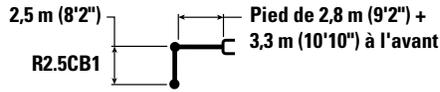

		3 000 mm/10'0"		4 500 mm/15'0"		6 000 mm/20'0"		7 500 mm/25'0"				mm ft/in
												
9 000 mm 30'0"	kg lb									*9 650 *21 950	*9 650 *21 950	4 250 13'0"
7 500 mm 25'0"	kg lb			*9 950 *22 050	*9 950 *22 050	*8 800 7 100				*8 100 *18 000	6 800 15 400	6 170 19'10"
6 000 mm 20'0"	kg lb	*9 000 *19 650	*9 000 *19 650	*10 300 *22 500	*10 300 *22 500	*9 550 *20 700	7 100 15 200			*7 600 *16 750	5 100 11 350	7 290 23'8"
4 500 mm 15'0"	kg lb			*13 350 *28 800	10 650 22 950	*10 150 *21 900	6 800 14 650	7 250 15 500	4 800 10 250	6 500 14 400	4 300 9 500	7 980 26'1"
3 000 mm 10'0"	kg lb			*14 850 *32 100	9 750 21 050	10 000 21 500	6 450 13 850	7 050 15 150	4 600 9 950	5 950 13 150	3 900 8 600	8 340 27'4"
1 500 mm 5'0"	kg lb			*15 200 32 750	9 100 19 600	9 600 20 650	6 100 13 150	6 850 14 750	4 450 9 600	5 800 12 750	3 750 8 300	8 420 27'7"
0 mm 0'0"	kg lb			*14 000 *30 450	8 850 19 050	9 400 20 150	5 900 12 700	6 750 14 500	4 350 9 350	5 950 13 050	3 850 8 450	8 230 26'11"
-1 500 mm -5'0"	kg lb			*11 750 *25 600	8850 19 000	9 300 20 000	5 850 12 550	6 750 14 500	4 350 9 350	*6 400 *14 000	4 150 9 200	7 730 25'3"
-3 000 mm -10'0"	kg lb					*6 750 *14 300	5 950 12 800			*5 900 *13 350	5 300 12 050	6 520 20'10"



ISO 10567



* Indique que la charge est limitée par la capacité de levage hydraulique plutôt que par la charge limite d'équilibre. Les capacités de levage ci-dessus sont conformes à la norme ISO 10567:2007 relative à la capacité de levage des pelles hydrauliques. Elles ne dépassent pas 87 % de la capacité de levage hydraulique ou 75 % de la charge limite d'équilibre. Le poids de tous les accessoires de levage doit être soustrait des capacités de levage indiquées ci-dessus. Les capacités de levage sont établies pour une machine positionnée sur une surface ferme et uniforme. L'utilisation d'un point d'attache d'un outil de travail pour manipuler/lever des objets peut affecter les performances de levage de la machine.

La capacité de levage varie de ± 5 % pour tous les patins de chaîne disponibles.

Référez-vous systématiquement au Guide d'utilisation et d'entretien adéquat pour obtenir des informations sur un produit spécifique.

Longueur maximale du VAB.

Spécifications de la pelle hydraulique 326

Capacités de levage de la flèche à angle variable – Contrepoids : 4 600 kg (10 140 lb) – sans godet, levage lourd : activé

Train de roulement long

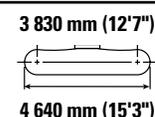
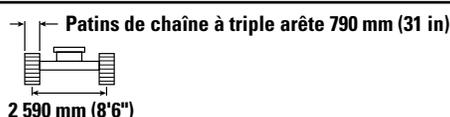
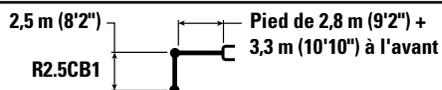

		3 000 mm/10'0"		4 500 mm/15'0"		6 000 mm/20'0"		7 500 mm/25'0"				mm ft/in
												
9 000 mm 30'0"	kg lb									*9 650 *21 950	*9 650 *21 950	4 250 13'0"
7 500 mm 25'0"	kg lb			*9 950 *22 050	*9 950 *22 050	* 8 800 7 200				*8 100 *18 000	6 850 15 600	6 170 19'10"
6 000 mm 20'0"	kg lb	*9 000 *19 650	*9 000 *19 650	*10 300 *22 500	*10 300 *22 500	*9 550 *20 700	7 150 15 350			*7 600 * 16 750	5 150 11 500	7 290 23'8"
4 500 mm 15'0"	kg lb			*13 350 *28 800	10 750 23 200	*10 150 *21 900	6 900 14 800	7 300 15 700	4 850 10 350	6 600 14 600	4 350 9 650	7 980 26'1"
3 000 mm 10'0"	kg lb			*14 850 * 32 100	9 850 21 300	10 100 21 750	6 500 14 000	7 150 15 350	4 700 10 050	6 050 13 300	3 950 8 700	8 340 27'4"
1 500 mm 5'0"	kg lb			*15 200 *32 950	9 200 19 850	9 750 20 900	6 150 13 300	6 950 14 950	4 500 9 700	5 850 12 900	3 800 8 400	8 420 27'7"
0 mm 0'0"	kg lb			*14 000 *30 450	8 950 19 250	9 500 20 400	5 950 12 850	6 850 14 700	4 400 9 450	6 000 13 200	3 900 8 550	8 230 26'11"
-1 500 mm -5'0"	kg lb			*11 750 *25 600	8 950 19 250	*9 400 *20 250	5 900 12 700	6 800 *14 550	4 400 9 450	*6 400 *14 000	4 250 9 300	7 730 25'3"
-3 000 mm -10'0"	kg lb					*6 750 *14 300	6 000 12 950			*5 900 *13 350	5 400 12 200	6 520 20'10"



ISO 10567



* Indique que la charge est limitée par la capacité de levage hydraulique plutôt que par la charge limite d'équilibre. Les capacités de levage ci-dessus sont conformes à la norme ISO 10567:2007 relative à la capacité de levage des pelles hydrauliques. Elles ne dépassent pas 87 % de la capacité de levage hydraulique ou 75 % de la charge limite d'équilibre. Le poids de tous les accessoires de levage doit être soustrait des capacités de levage indiquées ci-dessus. Les capacités de levage sont établies pour une machine positionnée sur une surface ferme et uniforme. L'utilisation d'un point d'attache d'un outil de travail pour manipuler/lever des objets peut affecter les performances de levage de la machine.

La capacité de levage varie de ± 5 % pour tous les patins de chaîne disponibles.

Référez-vous systématiquement au Guide d'utilisation et d'entretien adéquat pour obtenir des informations sur un produit spécifique.

Longueur maximale du VAB.

Spécifications de la pelle hydraulique 326

Capacités de levage de la flèche à angle variable – Contrepoids : 4 600 kg (10 140 lb) – sans godet, levage lourd : activé

Train de roulement long

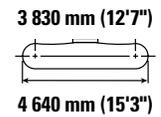
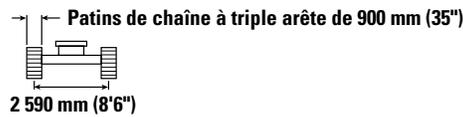
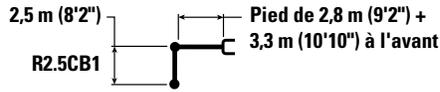

		3 000 mm/10'0"		4 500 mm/15'0"		6 000 mm/20'0"		7 500 mm/25'0"				mm ft/in
												
9 000 mm 30'0"	kg lb									*9 650 *21 950	*9 650 *21 950	4 250 13'0"
7 500 mm 25'0"	kg lb			*9 950 *22 050	*9 950 *22 050	*8 800 7 300				*8 100 *18 000	6 950 15 800	6 170 19'10"
6 000 mm 20'0"	kg lb	*9 000 *19 650	*9 000 *19 650	*10 300 *22 500	*10 300 *22 500	*9 550 *20 700	7 250 15 550			*7 600 *16 750	5 200 11 650	7 290 23'8"
4 500 mm 15'0"	kg lb			*13 350 *28 800	10 900 23 500	*10 150 *21 900	6 950 15 000	7 400 15 900	4 900 10 500	6 700 14 800	4 400 9 750	7 980 26'1"
3 000 mm 10'0"	kg lb			*14 850 *32 100	10 000 21 550	10 250 22 050	6 600 14 200	7 250 15 550	4 750 10 200	6 150 13 500	4 000 8 850	8 340 27'4"
1 500 mm 5'0"	kg lb			*15 200 *32 950	9 350 20 100	9 850 21 200	6 250 13 500	7 050 15 200	4 600 9 850	5 950 13 100	3 900 8 500	8 420 27'7"
0 mm 0'0"	kg lb			*14 000 *30 450	9 100 19 550	9 650 20 700	6 050 13 050	6 950 14 900	4 450 9 600	6 100 13 400	3 950 8 700	8 230 26'11"
-1 500 mm -5'0"	kg lb			*11 750 *25 600	9 100 19 550	*9 400 *20 250	6 000 12 900	*6 900 *14 550	4 450 9 600	*6 400 *14 000	4 300 9 450	7 730 25'3"
-3 000 mm -10'0"	kg lb					*6 750 *14 300	6 100 13 150			*5 900 *13 350	5 450 12 400	6 520 20'10"



ISO 10567



* Indique que la charge est limitée par la capacité de levage hydraulique plutôt que par la charge limite d'équilibre. Les capacités de levage ci-dessus sont conformes à la norme ISO 10567:2007 relative à la capacité de levage des pelles hydrauliques. Elles ne dépassent pas 87 % de la capacité de levage hydraulique ou 75 % de la charge limite d'équilibre. Le poids de tous les accessoires de levage doit être soustrait des capacités de levage indiquées ci-dessus. Les capacités de levage sont établies pour une machine positionnée sur une surface ferme et uniforme. L'utilisation d'un point d'attache d'un outil de travail pour manipuler/lever des objets peut affecter les performances de levage de la machine.

La capacité de levage varie de ± 5 % pour tous les patins de chaîne disponibles.

Référez-vous systématiquement au Guide d'utilisation et d'entretien adéquat pour obtenir des informations sur un produit spécifique.

Longueur maximale du VAB.

Spécifications de la pelle hydraulique 326

Capacités de levage de la flèche à angle variable – Contrepoids : 4 600 kg (10 140 lb) – sans godet, levage lourd : activé

Train de roulement long

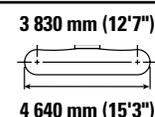
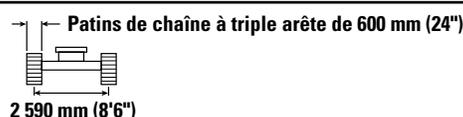
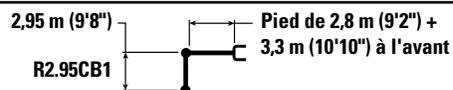

		3 000 mm/10'0"		4 500 mm/15'0"		6 000 mm/20'0"		7 500 mm/25'0"				mm ft/in
												
9 000 mm 30'0"	kg lb			*8 000 *16 850	*8 000 *16 850					*6 850 *15 400	*6 850 *15 400	5040 15'9"
7 500 mm 25'0"	kg lb			*7 850 *17 400	*7 850 *17 400	*7 600 *16 200	7 200 15 400			*5 900 *13 100	5 900 *13 100	6 730 21'8"
6 000 mm 20'0"	kg lb			*8 050 *17 650	*8 050 *17 650	*8 400 *18 300	7 100 15 300	*6 750 *13 400	4 900 10 400	*5 600 *12 350	4 550 10 150	7 770 25'3"
4 500 mm 15'0"	kg lb	*18 400 *33 850	*18 400 *33 850	*11 750 *24 800	10 750 23 200	*9 750 *21 000	6 850 14 700	7 200 15 450	4 800 10 250	*5 550 *12 200	3 900 8 650	8 420 27'6"
3 000 mm 10'0"	kg lb			*14 450 *31 150	9 850 21 250	9 950 21 450	6 450 13 850	7 000 15 050	4 600 9 900	5 450 12 050	3 600 7 900	8 770 28'8"
1 500 mm 5'0"	kg lb			*15 250 *32 700	9 100 19 600	9 550 20 550	6 050 13 050	6 800 14 600	4 400 9 500	5 300 11 650	3 450 7 600	8 840 28'11"
0 mm 0'0"	kg lb			*14 550 *31 600	8 750 18 800	9 250 19 900	5 800 12 500	6 650 14 300	4 250 9 200	5 400 11 900	3 500 7 700	8 650 28'4"
-1 500 mm -5'0"	kg lb	*9 550 *21 750	*9 550 *21 750	*12 650 *27 500	8 650 18 650	9 150 19 650	5 700 12 300	6 600 14 200	4 200 9 100	5 850 12 900	3 750 8 300	8 190 26'9"
-3 000 mm -10'0"	kg lb			*9 700 *20 900	8 800 18 850	*7 700 *16 400	5 750 12 400			*5 250 *11 400	4 400 9 700	7 390 24'1"



ISO 10567



* Indique que la charge est limitée par la capacité de levage hydraulique plutôt que par la charge limite d'équilibre. Les capacités de levage ci-dessus sont conformes à la norme ISO 10567:2007 relative à la capacité de levage des pelles hydrauliques. Elles ne dépassent pas 87 % de la capacité de levage hydraulique ou 75 % de la charge limite d'équilibre. Le poids de tous les accessoires de levage doit être soustrait des capacités de levage indiquées ci-dessus. Les capacités de levage sont établies pour une machine positionnée sur une surface ferme et uniforme. L'utilisation d'un point d'attache d'un outil de travail pour manipuler/lever des objets peut affecter les performances de levage de la machine.

La capacité de levage varie de ± 5 % pour tous les patins de chaîne disponibles.

Référez-vous systématiquement au Guide d'utilisation et d'entretien adéquat pour obtenir des informations sur un produit spécifique.

Longueur maximale du VAB.

Spécifications de la pelle hydraulique 326

Capacités de levage de la flèche à angle variable – Contrepoids : 4 600 kg (10 140 lb) – sans godet, levage lourd : activé

Train de roulement long

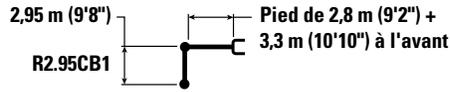

Pied de 2,8 m (9'2") +
3,3 m (10'10") à l'avant

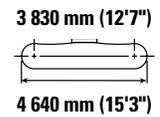
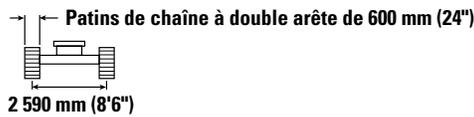

		3 000 mm/10'0"		4 500 mm/15'0"		6 000 mm/20'0"		7 500 mm/25'0"				
												mm ft/in
9 000 mm 30'0"	kg lb			*8 000 *16 850	*8 000 *16 850					*6 850 *15 400	*6 850 *15 400	5 040 15'9"
7 500 mm 25'0"	kg lb			*7 850 *17 400	*7 850 *17 400	*7 600 *16 200	7 200 15 400			*5 900 *13 100	5 850 *13 100	6 730 21'8"
6 000 mm 20'0"	kg lb			*8 050 *17 650	*8 050 *17 650	*8 400 *18 300	7 100 15 250	*6 750 *13 400	4 850 10 400	*5 600 *12 350	4 550 10 150	7 770 25'3"
4 500 mm 15'0"	kg lb	*18 400 *33 850	*18 400 *33 850	*11 750 *24 800	10 750 23 150	*9 750 *21 000	6 800 14 650	7 200 15 400	4 750 10 200	*5 550 *12 200	3 900 8 650	8 420 27'6"
3 000 mm 10'0"	kg lb			*14 450 *31 150	9 850 21 200	9 950 21 350	6 400 13 800	7 000 15 000	4 600 9 850	5 450 12 000	3 550 7 850	8 770 28'8"
1 500 mm 5'0"	kg lb			15 200 32 600	9 100 19 550	9 500 20 450	6 050 13 050	6 800 14 550	4 400 9 450	5 300 11 650	3 450 7 550	8 840 28'11"
0 mm 0'0"	kg lb			*14 550 *31 600	8 700 18 750	9 250 19 850	5 800 12 500	6 650 14 250	4 250 9 150	5 400 11 850	3 500 7 700	8 650 28'4"
-1 500 mm -5'0"	kg lb	*9 550 *21 750	*9 550 *21 750	*12 650 *27 500	8 650 18 600	9 150 19 600	5 700 12 250	6 550 14 150	4 200 9 050	5 850 12 850	3 750 8 250	8 190 26'9"
-3 000 mm -10'0"	kg lb			*9 700 *20 900	8 750 18 800	*7 700 *16 400	5 750 12 350			*5 250 *11 400	4 400 9 700	7 390 24'1"



ISO 10567



* Indique que la charge est limitée par la capacité de levage hydraulique plutôt que par la charge limite d'équilibre. Les capacités de levage ci-dessus sont conformes à la norme ISO 10567:2007 relative à la capacité de levage des pelles hydrauliques. Elles ne dépassent pas 87 % de la capacité de levage hydraulique ou 75 % de la charge limite d'équilibre. Le poids de tous les accessoires de levage doit être soustrait des capacités de levage indiquées ci-dessus. Les capacités de levage sont établies pour une machine positionnée sur une surface ferme et uniforme. L'utilisation d'un point d'attache d'un outil de travail pour manipuler/lever des objets peut affecter les performances de levage de la machine.

La capacité de levage varie de ±5 % pour tous les patins de chaîne disponibles.

Référez-vous systématiquement au Guide d'utilisation et d'entretien adéquat pour obtenir des informations sur un produit spécifique.

Longueur maximale du VAB.

Spécifications de la pelle hydraulique 326

Capacités de levage de la flèche à angle variable – Contrepoids : 4 600 kg (10 140 lb) – sans godet, levage lourd : activé

Train de roulement long

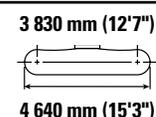
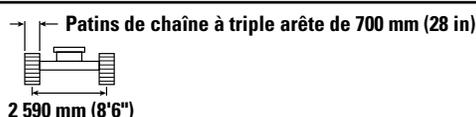
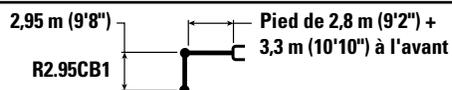

		3 000 mm/10'0"		4 500 mm/15'0"		6 000 mm/20'0"		7 500 mm/25'0"				mm ft/in
												
9 000 mm 30'0"	kg lb			*8 000 *16 850	*8 000 *16 850					*6 850 *15 400	*6 850 *15 400	5 040 15'9"
7 500 mm 25'0"	kg lb			*7 850 *17 400	*7 850 *17 400	*7 600 *16 200	7 300 15 600			*5 900 *13 100	*5 900 *13 100	6 730 21'8"
6 000 mm 20'0"	kg lb			*8 050 *17 650	*8 050 *17 650	*8 400 *18 300	7 200 15 450	*6 750 *13 400	4 950 10 550	*5 600 *12 350	4 650 10 300	7 770 25'3"
4 500 mm 15'0"	kg lb	*18 400 *33 850	*18 400 *33 850	*11 750 *24 800	10 900 23 450	*9 750 *21 000	6 900 14 850	7 300 15 650	4 850 10 400	*5 550 *12 200	3 950 8 750	8 420 27'6"
3 000 mm 10'0"	kg lb			*14 450 *31 150	10 000 21 500	10 100 21 700	6 500 14 050	7 100 15 250	4 650 10 000	5 550 12 200	3 650 8 000	8 770 28'8"
1 500 mm 5'0"	kg lb			*15 250 *33 000	9 200 19 850	9 650 20 800	6 150 13 250	6 900 14 800	4 450 9 600	5 400 11 850	3 500 7 700	8 840 28'11"
0 mm 0'0"	kg lb			*14 550 *31 600	8850 19 050	9 400 20 200	5 900 12 700	6 750 14 500	4 350 9 300	5 500 12 050	3 550 7 800	8 650 28'4"
-1 500 mm -5'0"	kg lb	*9 550 *21 750	*9 550 *21 750	*12 650 *27 500	8 800 18 900	9 300 19 950	5 800 12 450	6 700 14 350	4 300 9 200	5 900 13 050	3 800 8 400	8 190 26'9"
-3 000 mm -10'0"	kg lb			*9 700 *20 900	8 900 19 100	*7 700 *16 400	5 850 12 600			*5 250 *11 400	4 450 9 850	7 390 24'1"



ISO 10567



* Indique que la charge est limitée par la capacité de levage hydraulique plutôt que par la charge limite d'équilibre. Les capacités de levage ci-dessus sont conformes à la norme ISO 10567:2007 relative à la capacité de levage des pelles hydrauliques. Elles ne dépassent pas 87 % de la capacité de levage hydraulique ou 75 % de la charge limite d'équilibre. Le poids de tous les accessoires de levage doit être soustrait des capacités de levage indiquées ci-dessus. Les capacités de levage sont établies pour une machine positionnée sur une surface ferme et uniforme. L'utilisation d'un point d'attache d'un outil de travail pour manipuler/lever des objets peut affecter les performances de levage de la machine.

La capacité de levage varie de ± 5 % pour tous les patins de chaîne disponibles.

Référez-vous systématiquement au Guide d'utilisation et d'entretien adéquat pour obtenir des informations sur un produit spécifique.

Longueur maximale du VAB.

Spécifications de la pelle hydraulique 326

Capacités de levage de la flèche à angle variable – Contrepoids : 4 600 kg (10 140 lb) – sans godet, levage lourd : activé

Train de roulement long

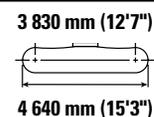
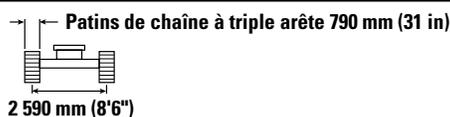
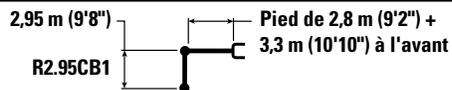

		3 000 mm/10'0"		4 500 mm/15'0"		6 000 mm/20'0"		7 500 mm/25'0"				mm ft/in
												
9 000 mm 30'0"	kg lb			*8 000 *16 850	*8 000 *16 850					*6 850 *15 400	*6 850 *15 400	5 040 15'9"
7 500 mm 25'0"	kg lb			*7 850 *17 400	*7 850 *17 400	*7 600 *16 200	7 350 15 750			*5 900 *13 100	*5 900 *13 100	6 730 21'8"
6 000 mm 20'0"	kg lb			*8 050 *17 650	*8 050 *17 650	*8 400 *18 300	7 250 15 600	*6 750 *13 400	5 000 10 650	*5 600 *12 350	4 700 10 400	7 770 25'3"
4 500 mm 15'0"	kg lb	*18 400 *33 850	*18 400 *33 850	*11 750 *24 800	11 000 23 700	*9 750 *21 000	7 000 15 000	7 400 15 850	4 900 10 500	*5 550 *12 200	4 000 8 900	8 420 27'6"
3 000 mm 10'0"	kg lb			*14 450 *31 150	10 100 21 750	10 200 21 950	6 600 14 200	7 200 15 400	4 700 10 100	5 600 12 350	3 700 8 100	8 770 28'8"
1 500 mm 5'0"	kg lb			*15 250 *33 000	9 350 20 100	9 800 21 050	6 200 13 400	6 950 15 000	4 550 9 750	5 450 12 000	3 550 7 800	8 840 28'11"
0 mm 0'0"	kg lb			*14 550 *31 600	8 950 19 300	9 500 20 450	5 950 12 850	6 800 14 650	4 400 9 450	5 550 12 200	3 600 7 900	8 650 28'4"
-1 500 mm -5'0"	kg lb	*9 550 *21 750	*9 550 *21 750	*12 650 *27 500	8 900 19 100	9 400 20 200	5 850 12 650	6 750 14 550	4 350 9 350	6 000 13 200	3 850 8 500	8 190 26'9"
-3 000 mm -10'0"	kg lb			*9 700 *20 900	9 000 19 350	*7 700 *16 400	5 900 12 750			*5 250 *11 400	4 500 9 950	7 390 24'1"



ISO 10567



* Indique que la charge est limitée par la capacité de levage hydraulique plutôt que par la charge limite d'équilibre. Les capacités de levage ci-dessus sont conformes à la norme ISO 10567:2007 relative à la capacité de levage des pelles hydrauliques. Elles ne dépassent pas 87 % de la capacité de levage hydraulique ou 75 % de la charge limite d'équilibre. Le poids de tous les accessoires de levage doit être soustrait des capacités de levage indiquées ci-dessus. Les capacités de levage sont établies pour une machine positionnée sur une surface ferme et uniforme. L'utilisation d'un point d'attache d'un outil de travail pour manipuler/lever des objets peut affecter les performances de levage de la machine.

La capacité de levage varie de ±5 % pour tous les patins de chaîne disponibles.

Référez-vous systématiquement au Guide d'utilisation et d'entretien adéquat pour obtenir des informations sur un produit spécifique.

Longueur maximale du VAB.

Spécifications de la pelle hydraulique 326

Capacités de levage de la flèche à angle variable – Contrepoids : 4 600 kg (10 140 lb) – sans godet, levage lourd : activé

Train de roulement long

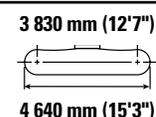
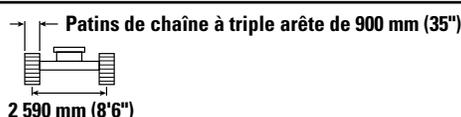
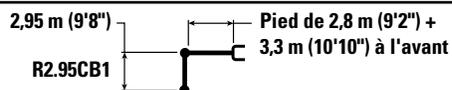

		3 000 mm/10'0"		4 500 mm/15'0"		6 000 mm/20'0"		7 500 mm/25'0"				mm ft/in
												
9 000 mm 30'0"	kg lb			*8 000 *16 850	*8 000 *16 850					*6 850 *15 400	*6 850 *15 400	5 040 15'9"
7 500 mm 25'0"	kg lb			*7 850 *17 400	*7 850 *17 400	*7 600 *16 200	7 450 15 950			*5 900 *13 100	*5 900 *13 100	6 730 21'8"
6 000 mm 20'0"	kg lb			*8 050 *17 650	*8 050 *17 650	*8 400 *18 300	7 350 15 800	*6 750 *13 400	5 050 10 800	*5 600 *12 350	4 750 10 550	7 770 25'3"
4 500 mm 15'0"	kg lb	*18 400 *33 850	*18 400 *33 850	*11 750 *24 800	11 150 23 950	*9 750 *21 000	7 050 15 200	7 500 16 050	4 950 10 650	*5 550 *12 200	4 100 9 000	8 420 27'6"
3 000 mm 10'0"	kg lb			*14 450 *31 150	10 200 22 050	10 350 22 250	6 700 14 400	7 300 15 650	4 800 10 250	5 700 *12 500	3 750 8 200	8 770 28'8"
1 500 mm 5'0"	kg lb			*15 250 *33 000	9 450 20 400	9 950 21 350	6 300 13 600	7 100 15 200	4 600 9 850	5 550 12 150	3 600 7 900	8 840 28'11"
0 mm 0'0"	kg lb			*14 550 *31 600	9 100 19 600	9 650 20 750	6 050 13 050	6 900 14 900	4 450 9 600	5 650 12 400	3 650 8 050	8 650 28'4"
-1 500 mm -5'0"	kg lb	*9 550 *21 750	*9 550 *21 750	*12 650 *27 500	9 050 19 400	9 550 20 500	5 950 12 800	6 850 14 750	4 400 9 500	6 100 13 400	3 950 8 650	8 190 26'9"
-3 000 mm -10'0"	kg lb			*9 700 *20 900	9 150 19 650	*7 700 *16 400	6 000 12 950			*5 250 *11 400	4 600 10 100	7 390 24'1"



ISO 10567



* Indique que la charge est limitée par la capacité de levage hydraulique plutôt que par la charge limite d'équilibre. Les capacités de levage ci-dessus sont conformes à la norme ISO 10567:2007 relative à la capacité de levage des pelles hydrauliques. Elles ne dépassent pas 87 % de la capacité de levage hydraulique ou 75 % de la charge limite d'équilibre. Le poids de tous les accessoires de levage doit être soustrait des capacités de levage indiquées ci-dessus. Les capacités de levage sont établies pour une machine positionnée sur une surface ferme et uniforme. L'utilisation d'un point d'attache d'un outil de travail pour manipuler/lever des objets peut affecter les performances de levage de la machine.

La capacité de levage varie de ± 5 % pour tous les patins de chaîne disponibles.

Référez-vous systématiquement au Guide d'utilisation et d'entretien adéquat pour obtenir des informations sur un produit spécifique.

Longueur maximale du VAB.

Spécifications de la pelle hydraulique 326

Capacités de levage de la flèche SLR – Contrepoids : 7 400 kg (16 310 lb) – sans godet, levage lourd : désactivé

Train de roulement long

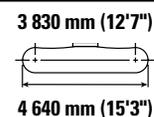
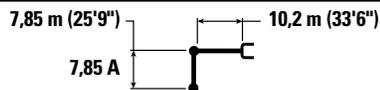

Diagram	1 500 mm/5'0"		3 000 mm/10'0"		4 500 mm/15'0"		6 000 mm/20'0"		7 500 mm/25'0"		9 000 mm/30 ft 0 in		Diagram		mm ft/in	
	kg	lb	kg	lb	kg	lb	kg	lb	kg	lb	kg	lb	kg	lb		
12 000 mm 40'0"	kg												*1 300	*1 300	13 940	
	lb												*2 850	*2 850	45'3"	
10 500 mm 35'0"	kg												*1 250	*1 250	14 930	
	lb												*2 700	*2 700	48'7"	
9 000 mm 30'0"	kg												*1 200	*1 200	15 720	
	lb												*2 650	*2 650	51'4"	
7 500 mm 25'0"	kg												*1 200	*1 200	16 330	
	lb												*2 650	*2 650	53'5"	
6 000 mm 20'0"	kg												*1 200	*1 200	16 780	
	lb												*2 650	*2 650	54'11"	
4 500 mm 15'0"	kg												*1 250	*1 250	17 090	
	lb												*2 700	*2 700	56'0"	
3 000 mm 10'0"	kg			*4 800	*4 800							*3 150	*3 150	*1 300	*1 300	17 260
	lb											*6 850	*6 850	*2 800	*2 800	56'7"
1 500 mm 5'0"	kg			*1 500	*1 500	*5 400	*5 400	*5 700	*5 700	*4 400	*4 400	*3 650	*3 650	*1 350	1 350	17 300
	lb			*3 500	*3 500	*12 750	*12 750	*12 200	*12 200	*9 450	*9 450	*7 850	*7 850	*2 900	2 900	56'8"
0 mm 0'0"	kg			*1 600	*1 600	*3 600	*3 600	*6 600	6 250	*5 000	4 700	*4 050	3 700	*1 400	1 300	17 200
	lb			*3 600	*3 600	*8 250	*8 250	*14 250	13 500	*10 800	10 200	*8 750	8 000	*3 050	2 850	56'5"
-1 500 mm -5'0"	kg	*1 550	*1 550	*2 050	*2 050	*3 450	*3 450	*6 500	5 750	*5 500	4 350	*4 450	3 450	*1 500	1 300	16 970
	lb	*3 400	*3 400	*4 600	*4 600	*7 850	*7 850	*14 950	12 450	*11 900	9 400	*9 600	7 400	*3 300	2 850	55'7"
-3 000 mm -10'0"	kg	*2 150	*2 150	*2 650	*2 650	*3 800	*3 800	*6 200	5 500	*5 900	4 100	*4 750	3 250	*1 650	1 350	16 610
	lb	*4 750	*4 750	*5 900	*5 900	*8 550	*8 550	*14 100	11 800	*12 700	8 850	*10 250	7 000	*3 550	2 900	54'5"
-4 500 mm -15'0"	kg	*2 750	*2 750	*3 250	*3 250	*4 350	*4 350	*6 500	5 350	*6 100	4 000	*4 950	3 150	*1 800	1 400	16 090
	lb	*6 100	*6 100	*7 300	*7 300	*9 800	*9 800	*14 750	11 550	*13 200	8 550	*10 700	6 700	*3 950	3 050	52'8"
-6 000 mm -20'0"	kg	*3 350	*3 350	*3 950	*3 950	*5 050	*5 050	*7 150	5 350	*6 200	3 950	5 000	3 050	*2 050	1 500	15 410
	lb	*7 500	*7 500	*8 800	*8 800	*11 400	*11 400	*16 250	11 500	*13 400	8 450	10 750	6 600	*4 500	3 250	50'4"
-7 500 mm -25'0"	kg	*4 050	*4 050	*4 700	*4 700	*5 900	*5 900	*7 800	5 400	*6 150	3 950	5 000	3 050	*2 350	1 650	14 540
	lb	*9 000	*9 000	*10 550	*10 550	*13 300	*13 300	*16 850	11 650	*13 300	8 500	10 750	6 600	*5 250	3 600	47'5"
-9 000 mm -30'0"	kg	*4 750	*4 750	*5 550	*5 550	*6 900	*6 900	*7 450	5 550	*5 950	4 000	*4 900	3 150	*2 900	1 850	13 450
	lb	*10 650	*10 650	*12 450	*12 450	*15 650	*15 650	*16 100	11 950	*12 850	8 650	*10 550	6 750	*6 450	4 150	43' 8"
-10 500 mm -35'0"	kg	*5 550	*5 550	*6 500	*6 500	*8 200	*8 200	*6 900	5 750	*5 550	4 150	*4 600	3 250	*3 150	2 250	12 080
	lb	*12 450	*12 450	*14 700	*14 700	*18 600	*18 600	*14 800	12 450	*11 900	9 000	*9 800	7 000	*6 900	5 050	39'0"
-12 000 mm -40'0"	kg			*7 650	*7 650	*7 700	*7 700	*6 000	*6 000	*4 850	4 400	*3 950	3 450	*3 300	2 950	10 300
	lb			*17 350	*17 350	*16 300	*16 300	*12 750	*12 750	*10 250	9 550	*8 300	7 500	*7 250	6 900	32'10"



ISO 10567



* Indique que la charge est limitée par la capacité de levage hydraulique plutôt que par la charge limite d'équilibre. Les capacités de levage ci-dessus sont conformes à la norme ISO 10567:2007 relative à la capacité de levage des pelles hydrauliques. Elles ne dépassent pas 87 % de la capacité de levage hydraulique ou 75 % de la charge limite d'équilibre. Le poids de tous les accessoires de levage doit être soustrait des capacités de levage indiquées ci-dessus. Les capacités de levage sont établies pour une machine positionnée sur une surface ferme et uniforme. L'utilisation d'un point d'attache d'un outil de travail pour manipuler/lever des objets peut affecter les performances de levage de la machine.

La capacité de levage varie de ±5 % pour tous les patins de chaîne disponibles.

Référez-vous systématiquement au Guide d'utilisation et d'entretien adéquat pour obtenir des informations sur un produit spécifique.

(suite à la page suivante)

Spécifications de la pelle hydraulique 326

Capacités de levage de la flèche SLR – Contrepoids : 7 400 kg (16 310 lb) – sans godet, levage lourd : désactivé (suite)

Train de roulement long

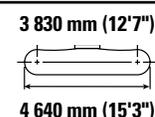
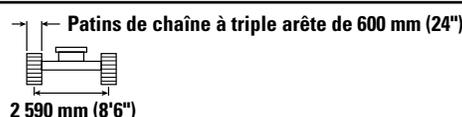
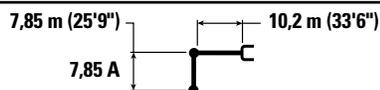

Diagram	10 500 mm/35 ft 0 in		12 000 mm/40 ft 0 in		13 500 mm/45'0"		15 000 mm/50'0"		16 500 mm/55'0"		Diagram		mm ft/in
	kg	lb	kg	lb	kg	lb	kg	lb	kg	lb	kg	lb	
12 000 mm 40'0"	kg				*1 750	*1 750					*1 300	*1 300	13 940
	lb				*3 050	*3 050					*2 850	*2 850	45'3"
10 500 mm 35'0"	kg				*1 900	*1 900					*1 250	*1 250	14 930
	lb				*4 150	*4 150					*2 700	*2 700	48'7"
9 000 mm 30'0"	kg				*1 900	*1 900	*1 950	*1 950			*1 200	*1 200	15 720
	lb				*4 200	*4 200	*3 700	*3 700			*2 650	*2 650	51'4"
7 500 mm 25'0"	kg				*2 000	*2 000	*2 000	*2 000			*1 200	*1 200	16 330
	lb				*4 300	*4 300	*4 350	*4 350			*2 650	*2 650	53'5"
6 000 mm 20'0"	kg				*2 100	*2 100	*2 050	*2 000	*1 600	*1 600	*1 200	*1 200	16 780
	lb			*4 650	*4 650	*4 550	*4 550	*4 500	4 300		*2 650	*2 650	54'11"
4 500 mm 15'0"	kg			*2 350	*2 350	*2 250	*2 250	*2 150	1 950	*2 000	1 600	*1 250	17 090
	lb			*5 100	*5 100	*4 850	*4 850	*4 700	4 150	*3 700	3 350	*2 700	56'0"
3 000 mm 10'0"	kg	*2 800	*2 800	*2 550	*2 550	*2 400	2 300	*2 250	1 850	*2 200	1 550	*1 300	17 260
	lb	*6 100	*6 100	*5 550	*5 550	*5 200	4 850	*4 950	3 950	*4 350	3 200	*2 800	56'7"
1 500 mm 5'0"	kg	*3 150	*3 150	*2 800	2 600	*2 550	2 150	*2 400	1 800	*2 300	1 450	*1 350	17 300
	lb	*6 800	*6 800	*6 050	5 600	*5 550	4 600	*5 200	3 750	*4 700	3 100	*2 900	56'8"
0 mm 0'0"	kg	*3 450	3 000	*3 050	2 450	*2 750	2 050	*2 550	1 700	2 300	1 400	*1 400	17 200
	lb	*7 450	6 450	*6 550	5 250	*5 950	4 350	*5 500	3 600	*4 700	3 000	*3 050	56'5"
-1 500 mm -5'0"	kg	*3 750	2 800	*3 250	2 300	*2 900	1 950	2 600	1 600	2 250	1 350	*1 500	16 970
	lb	*8 100	6 000	*7 050	4 950	*6 300	4 100	5 600	3 450	*4 150	2 900	*3 300	55'7"
-3 000 mm -10'0"	kg	*3 950	2 650	*3 450	2 200	2 950	1 850	2 550	1 550	*1 850	1 350	*1 650	16 610
	lb	*8 600	5 700	*7 450	4 700	6 350	3 950	5 450	3 350			*3 550	54'5"
-4 500 mm -15'0"	kg	4 100	2 550	3 450	2 100	2 900	1 800	2 500	1 550			*1 800	16 090
	lb	8 850	5 450	7 350	4 550	6 250	3 850	5 400	3 250			*3 950	52'8"
-6 000 mm -20'0"	kg	4 050	2 500	3 400	2 100	2 900	1 750	2 500	1 550			*2 050	15 410
	lb	8 700	5 350	7 300	4 450	6 200	3 800	*5 150	3 300			*4 500	50'4"
-7 500 mm -25'0"	kg	4 050	2 500	3 400	2 100	2 900	1 800					*2 350	14 540
	lb	8 700	5 350	7 300	4 450	6 250	3 850					*5 250	47'5"
-9 000 mm -30'0"	kg	4 100	2 550	3 450	2 150							*2 900	13 450
	lb	8 850	5 450	7 450	4 600							*6 450	43'8"
-10 500 mm -35'0"	kg	*3 850	2 650	*3 150	2 250							*3 150	12 080
	lb	*8 150	5 750									*6 900	39'0"
-12 000 mm -40'0"	kg											*3 300	10 300
	lb											*7 250	32'10"



ISO 10567



* Indique que la charge est limitée par la capacité de levage hydraulique plutôt que par la charge limite d'équilibre. Les capacités de levage ci-dessus sont conformes à la norme ISO 10567:2007 relative à la capacité de levage des pelles hydrauliques. Elles ne dépassent pas 87 % de la capacité de levage hydraulique ou 75 % de la charge limite d'équilibre. Le poids de tous les accessoires de levage doit être soustrait des capacités de levage indiquées ci-dessus. Les capacités de levage sont établies pour une machine positionnée sur une surface ferme et uniforme. L'utilisation d'un point d'attache d'un outil de travail pour manipuler/lever des objets peut affecter les performances de levage de la machine.

La capacité de levage varie de ±5 % pour tous les patins de chaîne disponibles.

Référez-vous systématiquement au Guide d'utilisation et d'entretien adéquat pour obtenir des informations sur un produit spécifique.

Spécifications de la pelle hydraulique 326

Capacités de levage de la flèche SLR – Contrepoids : 7 400 kg (16 310 lb) – sans godet, levage lourd : désactivé

Train de roulement long

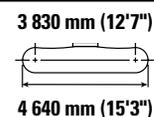
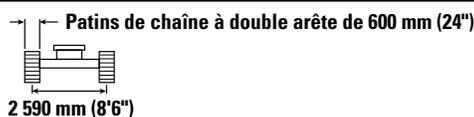
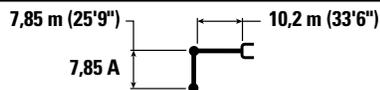

Diagram	1 500 mm/5'0"		3 000 mm/10'0"		4 500 mm/15'0"		6 000 mm/20'0"		7 500 mm/25'0"		9 000 mm/30 ft 0 in		Diagram		mm ft/in	
	kg	lb	kg	lb	kg	lb	kg	lb	kg	lb	kg	lb	kg	lb		
12 000 mm 40'0"	kg												*1 300	*1 300	13 940	
	lb												*2 850	*2 850	45'3"	
10 500 mm 35'0"	kg												*1 250	*1 250	14 930	
	lb												*2 700	*2 700	48'7"	
9 000 mm 30'0"	kg												*1 200	*1 200	15 720	
	lb												*2 650	*2 650	51'4"	
7 500 mm 25'0"	kg												*1 200	*1 200	16 330	
	lb												*2 650	*2 650	53'5"	
6 000 mm 20'0"	kg												*1 200	*1 200	16 780	
	lb												*2 650	*2 650	54'11"	
4 500 mm 15'0"	kg												*1 250	*1 250	17 090	
	lb												*2 700	*2 700	56'0"	
3 000 mm 10'0"	kg			*4 800	*4 800							*3 150	*3 150	*1 300	*1 300	17 260
	lb											*6 850	*6 850	*2 800	*2 800	56'7"
1 500 mm 5'0"	kg			*1 500	*1 500	*5 400	*5 400	*5 700	*5 700	*4 400	*4 400	*3 650	*3 650	*1 350	1 300	17 300
	lb			*3 500	*3 500	*12 750	*12 750	*12 200	*12 200	*9 450	*9 450	*7 850	*7 850	*2 900	2 900	56'8"
0 mm 0'0"	kg			*1 600	*1 600	*3 600	*3 600	*6 600	6 250	*5 000	4 700	*4 050	3 700	*1 400	1 300	17 200
	lb			*3 600	*3 600	*8 250	*8 250	*14 250	13 450	*10 800	10 150	*8 750	7 950	*3 050	2 850	56'5"
-1 500 mm -5'0"	kg	*1 550	*1 550	*2 050	*2 050	*3 450	*3 450	*6 500	5 750	*5 500	4 350	*4 450	3 450	*1 500	1 300	16 970
	lb	*3 400	*3 400	*4 600	*4 600	*7 850	*7 850	*14 950	12 400	*11 900	9 350	*9 600	7 400	*3 300	2 850	55'7"
-3 000 mm -10'0"	kg	*2 150	*2 150	*2 650	*2 650	*3 800	*3 800	*6 200	5 500	*5 900	4 100	*4 750	3 250	*1 650	1 300	16 610
	lb	*4 750	*4 750	*5 900	*5 900	*8 550	*8 550	*14 100	11 800	*12 700	8 800	*10 250	6 950	*3 550	2 900	54'5"
-4 500 mm -15'0"	kg	*2 750	*2 750	*3 250	*3 250	*4 350	*4 350	*6 500	5 350	*6 100	3 950	*4 950	3 100	*1 800	1 400	16 090
	lb	*6 100	*6 100	*7 300	*7 300	*9 800	*9 800	*14 750	11 500	*13 200	8 500	*10 700	6 700	*3 950	3 000	52'8"
-6 000 mm -20'0"	kg	*3 350	*3 350	*3 950	*3 950	*5 050	*5 050	*7 150	5 350	*6 200	3 900	5 000	3 050	*2 050	1 500	15 410
	lb	*7 500	*7 500	*8 800	*8 800	*11 400	*11 400	*16 250	11 450	*13 400	8 400	10 750	6 550	*4 500	3 250	50'4"
-7 500 mm -25'0"	kg	*4 050	*4 050	*4 700	*4 700	*5 900	*5 900	*7 800	5 400	*6 150	3 950	5 000	3 050	*2 350	1 650	14 540
	lb	*9 000	*9 000	*10 550	*10 550	*13 300	*13 300	*16 850	11 600	*13 300	8 450	10 750	6 600	*5 250	3 600	47'5"
-9 000 mm -30'0"	kg	*4 750	*4 750	*5 550	*5 550	*6 900	*6 900	*7 450	5 550	*5 950	4 000	*4 900	3 100	*2 900	1 850	13 450
	lb	*10 650	*10 650	*12 450	*12 450	*15 650	*15 650	*16 100	11 900	*12 850	8 650	*10 550	6 700	*6 450	4 150	43' 8"
-10 500 mm -35'0"	kg	*5 550	*5 550	*6 500	*6 500	*8 200	*8 200	*6 900	5 750	*5 550	4 150	*4 600	3 250	*3 150	2 250	12 080
	lb	*12 450	*12 450	*14 700	*14 700	*18 600	*18 600	*14 800	12 400	*11 900	9 000	*9 800	7 000	*6 900	5 000	39 pi 0 po
-12 000 mm -40'0"	kg			*7 650	*7 650	*7 700	*7 700	*6 000	*6 000	*4 850	4 400	*3 950	3 450	*3 300	2 900	10 300
	lb			*17 350	*17 350	*16 300	*16 300	*12 750	*12 750	*10 250	9 550	*8 300	7 500	*7 250	6 700	32'10"



ISO 10567



* Indique que la charge est limitée par la capacité de levage hydraulique plutôt que par la charge limite d'équilibre. Les capacités de levage ci-dessus sont conformes à la norme ISO 10567:2007 relative à la capacité de levage des pelles hydrauliques. Elles ne dépassent pas 87 % de la capacité de levage hydraulique ou 75 % de la charge limite d'équilibre. Le poids de tous les accessoires de levage doit être soustrait des capacités de levage indiquées ci-dessus. Les capacités de levage sont établies pour une machine positionnée sur une surface ferme et uniforme. L'utilisation d'un point d'attache d'un outil de travail pour manipuler/lever des objets peut affecter les performances de levage de la machine.

La capacité de levage varie de ±5 % pour tous les patins de chaîne disponibles.

Référez-vous systématiquement au Guide d'utilisation et d'entretien adéquat pour obtenir des informations sur un produit spécifique.

(suite à la page suivante)

Spécifications de la pelle hydraulique 326

Capacités de levage de la flèche SLR – Contrepoids : 7 400 kg (16 310 lb) – sans godet, levage lourd : désactivé (suite)

Train de roulement long

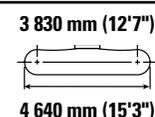
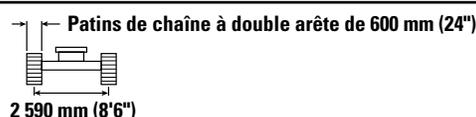
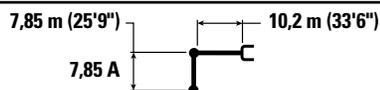

Diagram	10 500 mm/35 ft 0 in		12 000 mm/40 ft 0 in		13 500 mm/45'0"		15 000 mm/50'0"		16 500 mm/55'0"		Diagram		mm ft/in	
	kg	lb	kg	lb	kg	lb	kg	lb	kg	lb	kg	lb		
12 000 mm 40'0"	kg				*1 750	*1 750					*1 300	*1 300	13 940	
	lb				*3 050	*3 050					*2 850	*2 850	45'3"	
10 500 mm 35'0"	kg				*1 900	*1 900					*1 250	*1 250	14 930	
	lb				*4 150	*4 150					*2 700	*2 700	48'7"	
9 000 mm 30'0"	kg				*1 900	*1 900	*1 950	*1 950			*1 200	*1 200	15 720	
	lb				*4 200	*4 200	*3 700	*3 700			*2 650	*2 650	51'4"	
7 500 mm 25'0"	kg				*2 000	*2 000	*2 000	*2 000			*1 200	*1 200	16 330	
	lb				*4 300	*4 300	*4 350	*4 350			*2 650	*2 650	53'5"	
6 000 mm 20'0"	kg				*2 100	*2 100	*2 050	*2 000	*1 600	*1 600	*1 200	*1 200	16 780	
	lb			*4 650	*4 650	*4 550	*4 550	*4 500	4 300		*2 650	*2 650	54'11"	
4 500 mm 15'0"	kg			*2 350	*2 350	*2 250	*2 250	*2 150	1 950	*2 000	1 550	*1 250	17 090	
	lb			*5 100	*5 100	*4 850	*4 850	*4 700	4 100	*3 700	3 300	*2 700	*2 700	56'0"
3 000 mm 10'0"	kg	*2 800	*2 800	*2 550	*2 550	*2 400	2 250	*2 250	1 850	*2 200	1 500	*1 300	*1 300	17 260
	lb	*6 100	*6 100	*5 550	*5 550	*5 200	4 850	*4 950	3 950	*4 350	3 200	*2 800	*2 800	56'7"
1 500 mm 5'0"	kg	*3 150	*3 150	*2 800	2 600	*2 550	2 150	*2 400	1 750	*2 300	1 450	*1 350	1 300	17 300
	lb	*6 800	*6 800	*6 050	5 600	*5 550	4 550	*5 200	3 750	*4 700	3 100	*2 900	2 900	56'8"
0 mm 0'0"	kg	*3 450	3 000	*3 050	2 450	*2 750	2 050	*2 550	1 700	2 300	1 400	*1 400	1 300	17 200
	lb	*7 450	6 400	*6 550	5 250	*5 950	4 300	*5 500	3 600	*4 700	3 000	*3 050	2 850	56'5"
-1 500 mm -5'0"	kg	*3 750	2 800	*3 250	2 300	*2 900	1 900	2 600	1 600	2 250	1 350	*1 500	1 300	16 970
	lb	*8 100	6 000	*7 050	4 950	*6 300	4 100	5 550	3 450	*4 150	2 900	*3 300	2 850	55'7"
-3 000 mm -10'0"	kg	*3 950	2 650	*3 450	2 200	2 950	1 850	2 550	1 550	*1 850	1 350	*1 650	1 300	16 610
	lb	*8 600	5 650	*7 450	4 700	6 350	3 950	5 450	3 300			*3 550	2 900	54'5"
-4 500 mm -15'0"	kg	4 100	2 550	3 400	2 100	2 900	1 800	2 500	1 550			*1 800	1 400	16 090
	lb	8 800	5 450	7 350	4 500	6 250	3 800	5 400	3 250			*3 950	3 000	52'8"
-6 000 mm -20'0"	kg	4 050	2 500	3 400	2 050	2 900	1 750	2 500	1 550			*2 050	1 500	15 410
	lb	8 700	5 350	7 250	4 450	6 200	3 750	*5 150	3 250			*4 500	3 250	50'4"
-7 500 mm -25'0"	kg	4 050	2 500	3 400	2 100	2 900	1 800					*2 350	1 650	14 540
	lb	8 700	5 350	7 250	4 450	6 250	3 800					*5 250	3 600	47'5"
-9 000 mm -30'0"	kg	4 100	2 550	3 450	2 150							*2 900	1 850	13 450
	lb	8 800	5 450	7 400	4 600							*6 450	4 150	43' 8"
-10 500 mm -35'0"	kg	*3 850	2 650	*3 150	2 250							*3 150	2 250	12 080
	lb	*8 150	5 700									*6 900	5 000	39 pi 0 po
-12 000 mm -40'0"	kg											*3 300	2 900	10 300
	lb											*7 250	6 700	32'10"



ISO 10567



* Indique que la charge est limitée par la capacité de levage hydraulique plutôt que par la charge limite d'équilibre. Les capacités de levage ci-dessus sont conformes à la norme ISO 10567:2007 relative à la capacité de levage des pelles hydrauliques. Elles ne dépassent pas 87 % de la capacité de levage hydraulique ou 75 % de la charge limite d'équilibre. Le poids de tous les accessoires de levage doit être soustrait des capacités de levage indiquées ci-dessus. Les capacités de levage sont établies pour une machine positionnée sur une surface ferme et uniforme. L'utilisation d'un point d'attache d'un outil de travail pour manipuler/lever des objets peut affecter les performances de levage de la machine.

La capacité de levage varie de ±5 % pour tous les patins de chaîne disponibles.

Référez-vous systématiquement au Guide d'utilisation et d'entretien adéquat pour obtenir des informations sur un produit spécifique.

Spécifications de la pelle hydraulique 326

Capacités de levage de la flèche SLR – Contrepoids : 7 400 kg (16 310 lb) – sans godet, levage lourd : désactivé

Train de roulement long



Diagramme	1 500 mm/5'0"		3 000 mm/10'0"		4 500 mm/15'0"		6 000 mm/20'0"		7 500 mm/25'0"		9 000 mm/30 ft 0 in		Diagramme		mm ft/in	
	kg	lb	kg	lb	kg	lb	kg	lb	kg	lb	kg	lb	kg	lb		
12 000 mm 40'0"	kg												*1 300	*1 300	13 940	
	lb												*2 850	*2 850	45'3"	
10 500 mm 35'0"	kg												*1 250	*1 250	14 930	
	lb												*2 700	*2 700	48'7"	
9 000 mm 30'0"	kg												*1 200	*1 200	15 720	
	lb												*2 650	*2 650	51'4"	
7 500 mm 25'0"	kg												*1 200	*1 200	16 330	
	lb												*2 650	*2 650	53'5"	
6 000 mm 20'0"	kg												*1 200	*1 200	16 780	
	lb												*2 650	*2 650	54'11"	
4 500 mm 15'0"	kg												*1 250	*1 250	17 090	
	lb												*2 700	*2 700	56'0"	
3 000 mm 10'0"	kg			*4 800	*4 800							*3 150	*3 150	*1 300	*1 300	17 260
	lb											*6 850	*6 850	*2 800	*2 800	56'7"
1 500 mm 5'0"	kg			*1 500	*1 500	*5 400	*5 400	*5 700	*5 700	*4 400	*4 400	*3 650	*3 650	*1 350	*1 350	17 300
	lb			*3 500	*3 500	*12 750	*12 750	*12 200	*12 200	*9 450	*9 450	*7 850	*7 850	*2 900	*2 900	56'8"
0 mm 0'0"	kg			*1 600	*1 600	*3 600	*3 600	*6 600	6 350	*5 000	4 800	*4 050	3 750	*1 400	1 350	17 200
	lb			*3 600	*3 600	*8 250	*8 250	*14 250	13 650	*10 800	10 300	*8 750	8 100	*3 050	2 900	56'5"
-1 500 mm -5'0"	kg	*1 550	*1 550	*2 050	*2 050	*3 450	*3 450	*6 500	5 850	*5 500	4 400	*4 450	3 500	*1 500	1 350	16 970
	lb	*3 400	*3 400	*4 600	*4 600	*7 850	*7 850	*14 950	12 600	*11 900	9 500	*9 600	7 500	*3 300	2 900	55'7"
-3 000 mm -10'0"	kg	*2 150	*2 150	*2 650	*2 650	*3 800	*3 800	*6 200	5 550	*5 900	4 150	*4 750	3 300	*1 650	1 350	16 610
	lb	*4 750	*4 750	*5 900	*5 900	*8 550	*8 550	*14 100	12 000	*12 700	9 000	*10 250	7 100	*3 550	2 950	54'5"
-4 500 mm -15'0"	kg	*2 750	*2 750	*3 250	*3 250	*4 350	*4 350	*6 500	5 450	*6 100	4 050	*4 950	3 200	*1 800	1 400	16 090
	lb	*6 100	*6 100	*7 300	*7 300	*9 800	*9 800	*14 750	11 700	*13 200	8 700	*10 700	6 800	*3 950	3 100	52'8"
-6 000 mm -20'0"	kg	*3 350	*3 350	*3 950	*3 950	*5 050	*5 050	*7 150	5 400	*6 200	4 000	*5 050	3 100	*2 050	1 500	15 410
	lb	*7 500	*7 500	*8 800	*8 800	*11 400	*11 400	*16 250	11 650	*13 400	8 550	*10 900	6 700	*4 500	3 300	50'4"
-7 500 mm -25'0"	kg	*4 050	*4 050	*4 700	*4 700	*5 900	*5 900	*7 800	5 500	*6 150	4 000	*5 050	3 100	*2 350	1 650	14 540
	lb	*9 000	*9 000	*10 550	*10 550	*13 300	*13 300	*16 850	11 800	*13 300	8 600	*10 900	6 700	*5 250	3 650	47'5"
-9 000 mm -30'0"	kg	*4 750	*4 750	*5 550	*5 550	*6 900	*6 900	*7 450	5 600	*5 950	4 100	*4 900	3 150	*2 900	1 900	13 450
	lb	*10 650	*10 650	*12 450	*12 450	*15 650	*15 650	*16 100	12 100	*12 850	8 800	*10 550	6 850	*6 450	4 200	43' 8"
-10 500 mm -35'0"	kg	*5 550	*5 550	*6 500	*6 500	*8 200	*8 200	*6 900	5 850	*5 550	4 250	*4 600	3 300	*3 150	2 300	12 080
	lb	*12 450	*12 450	*14 700	*14 700	*18 600	*18 600	*14 800	12 600	*11 900	9 150	*9 800	7 100	*6 900	5 100	39 pi 0 po
-12 000 mm -40'0"	kg			*7 650	*7 650	*7 700	*7 700	*6 000	*6 000	*4 850	4 450	*3 950	3 500	*3 300	2 950	10 300
	lb			*17 350	*17 350	*16 300	*16 300	*12 750	*12 750	*10 250	9 700	*8 300	7 600	*7 250	6 800	32'10"



ISO 10567

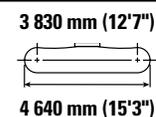
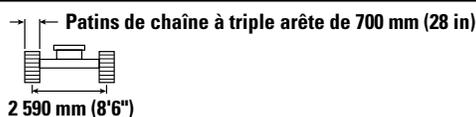
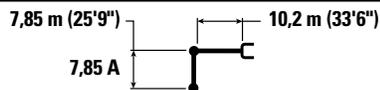

* Indique que la charge est limitée par la capacité de levage hydraulique plutôt que par la charge limite d'équilibre. Les capacités de levage ci-dessus sont conformes à la norme ISO 10567:2007 relative à la capacité de levage des pelles hydrauliques. Elles ne dépassent pas 87 % de la capacité de levage hydraulique ou 75 % de la charge limite d'équilibre. Le poids de tous les accessoires de levage doit être soustrait des capacités de levage indiquées ci-dessus. Les capacités de levage sont établies pour une machine positionnée sur une surface ferme et uniforme. L'utilisation d'un point d'attache d'un outil de travail pour manipuler/lever des objets peut affecter les performances de levage de la machine.

La capacité de levage varie de ±5 % pour tous les patins de chaîne disponibles.

Référez-vous systématiquement au Guide d'utilisation et d'entretien adéquat pour obtenir des informations sur un produit spécifique.

(suite à la page suivante)

Spécifications de la pelle hydraulique 326

Capacités de levage de la flèche SLR – Contrepoids : 7 400 kg (16 310 lb) – sans godet, levage lourd : désactivé (suite)

Train de roulement long

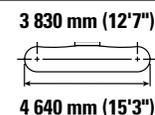
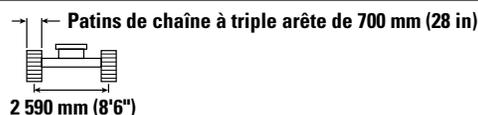
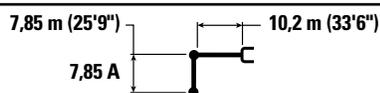

Diagram	10 500 mm/35 ft 0 in		12 000 mm/40 ft 0 in		13 500 mm/45'0"		15 000 mm/50'0"		16 500 mm/55'0"		Diagram		mm ft/in
	kg lb	kg lb	kg lb	kg lb	kg lb	kg lb	kg lb	kg lb	kg lb	kg lb	kg lb	kg lb	
12 000 mm 40'0"					*1 750 *3 050	*1 750 *3 050					*1 300 *2 850	*1 300 *2 850	13 940 45'3"
10 500 mm 35'0"					*1 900 *4 150	*1 900 *4 150					*1 250 *2 700	*1 250 *2 700	14 930 48'7"
9 000 mm 30'0"					*1 900 *4 200	*1 900 *4 200	*1 950 *3 700	*1 950 *3 700			*1 200 *2 650	*1 200 *2 650	15 720 51'4"
7 500 mm 25'0"					*2 000 *4 300	*2 000 *4 300	*2 000 *4 350	*2 000 *4 350			*1 200 *2 650	*1 200 *2 650	16 330 53'5"
6 000 mm 20'0"			*4 650	*4 650	*2 100 *4 550	*2 100 *4 550	*2 050 *4 500	2 050 4 350	*1 600	*1 600	*1 200 *2 650	*1 200 *2 650	16 780 54'11"
4 500 mm 15'0"			*2 350 *5 100	*2 350 *5 100	*2 250 *4 850	*2 250 *4 850	*2 150 *4 700	2 000 4 200	*2 000 *3 700	1 600 3 400	*1 250 *2 700	*1 250 *2 700	17 090 56'0"
3 000 mm 10'0"	*2 800 *6 100	*2 800 *6 100	*2 550 *5 550	*2 550 *5 550	*2 400 *5 200	2 300 4 900	*2 250 *4 950	1 900 4 000	*2 200 *4 350	1 550 3 250	*1 300 *2 800	*1 300 *2 800	17 260 56'7"
1 500 mm 5'0"	*3 150 *6 800	*3 150 *6 800	*2 800 *6 050	2 650 5 700	*2 550 *5 550	2 200 4 650	*2 400 *5 200	1 800 3 850	*2 300 *4 700	1 500 3 150	*1 350 *2 900	*1 350 *2 900	17 300 56'8"
0 mm 0'0"	*3 450 *7 450	3 050 6 500	*3 050 *6 550	2 500 5 300	*2 750 *5 950	2 050 4 400	*2 550 *5 500	1 700 3 650	2 350 *4 700	1 450 3 050	*1 400 *3 050	1 350 2 900	17 200 56'5"
-1 500 mm -5'0"	*3 750 *8 100	2 850 6 100	*3 250 *7 050	2 350 5 000	*2 900 *6 300	1 950 4 200	2 650 5 650	1 650 3 500	2 300 *4 150	1 400 2 950	*1 500 *3 300	1 350 2 900	16 970 55'7"
-3 000 mm -10'0"	*3 950 *8 600	2 700 5 750	*3 450 *7 450	2 250 4 750	3 000 6 450	1 900 4 000	2 600 5 550	1 600 3 400	*1 850	1 350	*1 650 *3 550	1 350 2 950	16 610 54'5"
-4 500 mm -15'0"	*4 150 *8 950	2 550 5 550	3 500 7 450	2 150 4 600	2 950 6 350	1 800 3 900	2 550 5 500	1 550 3 350			*1 800 *3 950	1 400 3 100	16 090 52'8"
-6 000 mm -20'0"	4 100 8 850	2 550 5 450	3 450 7 400	2 100 4 550	2 950 6 300	1 800 3 850	2 550 *5 150	1 550 3 350			*2 050 *4 500	1 500 3 300	15 410 50'4"
-7 500 mm -25'0"	4 100 8 850	2 550 5 450	3 450 7 400	2 100 4 550	2 950 6 350	1 800 3 900					*2 350 *5 250	1 650 3 650	14 540 47'5"
-9 000 mm -30'0"	*4 150 *8 850	2 600 5 550	3 500 *7 500	2 150 4 650							*2 900 *6 450	1 900 4 200	13 450 43' 8"
-10 500 mm -35'0"	*3 850 *8 150	2 700 5 800	*3 150	2 300							*3 150 *6 900	2 300 5 100	12 080 39 pi 0 po
-12 000 mm -40'0"											*3 300 *7 250	2 950 6 800	10 300 32'10"



ISO 10567



* Indique que la charge est limitée par la capacité de levage hydraulique plutôt que par la charge limite d'équilibre. Les capacités de levage ci-dessus sont conformes à la norme ISO 10567:2007 relative à la capacité de levage des pelles hydrauliques. Elles ne dépassent pas 87 % de la capacité de levage hydraulique ou 75 % de la charge limite d'équilibre. Le poids de tous les accessoires de levage doit être soustrait des capacités de levage indiquées ci-dessus. Les capacités de levage sont établies pour une machine positionnée sur une surface ferme et uniforme. L'utilisation d'un point d'attache d'un outil de travail pour manipuler/lever des objets peut affecter les performances de levage de la machine.

La capacité de levage varie de ±5 % pour tous les patins de chaîne disponibles.

Référez-vous systématiquement au Guide d'utilisation et d'entretien adéquat pour obtenir des informations sur un produit spécifique.

Spécifications de la pelle hydraulique 326

Capacités de levage de la flèche SLR – Contrepoids : 7 400 kg (16 310 lb) – sans godet, levage lourd : désactivé

Train de roulement long



Diagramme de la pelle	1 500 mm/5'0"		3 000 mm/10'0"		4 500 mm/15'0"		6 000 mm/20'0"		7 500 mm/25'0"		9 000 mm/30 ft 0 in		Diagramme de la pelle		mm ft/in	
	kg	lb	kg	lb	kg	lb	kg	lb	kg	lb	kg	lb	kg	lb		
12 000 mm 40'0"	kg												*1 300	*1 300	13 940	
	lb												*2 850	*2 850	45'3"	
10 500 mm 35'0"	kg												*1 250	*1 250	14 930	
	lb												*2 700	*2 700	48'7"	
9 000 mm 30'0"	kg												*1 200	*1 200	15 720	
	lb												*2 650	*2 650	51'4"	
7 500 mm 25'0"	kg												*1 200	*1 200	16 330	
	lb												*2 650	*2 650	53'5"	
6 000 mm 20'0"	kg												*1 200	*1 200	16 780	
	lb												*2 650	*2 650	54'11"	
4 500 mm 15'0"	kg												*1 250	*1 250	17 090	
	lb												*2 700	*2 700	56'0"	
3 000 mm 10'0"	kg			*4 800	*4 800							*3 150	*3 150	*1 300	*1 300	17 260
	lb											*6 850	*6 850	*2 800	*2 800	56'7"
1 500 mm 5'0"	kg			*1 500	*1 500	*5 400	*5 400	*5 700	*5 700	*4 400	*4 400	*3 650	*3 650	*1 350	*1 350	17 300
	lb			*3 500	*3 500	*12 750	*12 750	*12 200	*12 200	*9 450	*9 450	*7 850	*7 850	*2 900	*2 900	56'8"
0 mm 0'0"	kg			*1 600	*1 600	*3 600	*3 600	*6 600	6 400	*5 000	4 850	*4 050	3 800	*1 400	1 350	17 200
	lb			*3 600	*3 600	*8 250	*8 250	*14 250	13 850	*10 800	10 400	*8 750	8 200	*3 050	2,950	56'5"
-1 500 mm -5'0"	kg	*1 550	*1 550	*2 050	*2 050	*3 450	*3 450	*6 500	5 900	*5 500	4 450	*4 450	3 550	*1 500	1 350	16 970
	lb	*3 400	*3 400	*4 600	*4 600	*7 850	*7 850	*14 950	12 750	*11 900	9 650	*9 600	7 600	*3 300	2 950	55'7"
-3 000 mm -10'0"	kg	*2 150	*2 150	*2 650	*2 650	*3 800	*3 800	*6 200	5 650	*5 900	4 250	*4 750	3 350	*1 650	1 350	16 610
	lb	*4 750	*4 750	*5 900	*5 900	*8 550	*8 550	*14 100	12 150	*12 700	9 100	*10 250	7 200	*3 550	3 000	54'5"
-4 500 mm -15'0"	kg	*2 750	*2 750	*3 250	*3 250	*4 350	*4 350	*6 500	5 500	*6 100	4 100	*4 950	3 200	*1 800	1 450	16 090
	lb	*6 100	*6 100	*7 300	*7 300	*9 800	*9 800	*14 750	11 850	*13 200	8 800	*10 700	6 900	*3 950	3 150	52'8"
-6 000 mm -20'0"	kg	*3 350	*3 350	*3 950	*3 950	*5 050	*5 050	*7 150	5 500	*6 200	4 050	*5 050	3 150	*2 050	1 550	15 410
	lb	*7 500	*7 500	*8 800	*8 800	*11 400	*11 400	*16 250	11 850	*13 400	8 700	*10 900	6 800	*4 500	3 350	50'4"
-7 500 mm -25'0"	kg	*4 050	*4 050	*4 700	*4 700	*5 900	*5 900	*7 800	5 550	*6 150	4 050	*5 050	3 150	*2 350	1 700	14 540
	lb	*9 000	*9 000	*10 550	*10 550	*13 300	*13 300	*16 850	11 950	*13 300	8 750	*10 900	6 800	*5 250	3 700	47'5"
-9 000 mm -30'0"	kg	*4 750	*4 750	*5 550	*5 550	*6 900	*6 900	*7 450	5 700	*5 950	4 150	*4 900	3 200	*2 900	1 900	13 450
	lb	*10 650	*10 650	*12 450	*12 450	*15 650	*15 650	*16 100	12 250	*12 850	8 900	*10 550	6 950	*6 450	4 250	43' 8"
-10 500 mm -35'0"	kg	*5 550	*5 550	*6 500	*6 500	*8 200	*8 200	*6 900	5 900	*5 550	4 300	*4 600	3 350	*3 150	2 300	12 080
	lb	*12 450	*12 450	*14 700	*14 700	*18 600	*18 600	*14 800	12 750	*11 900	9 250	*9 800	7 200	*6 900	5 200	39 pi 0 po
-12 000 mm -40'0"	kg			*7 650	*7 650	*7 700	*7 700	*6 000	*6 000	*4 850	4 500	*3 950	3 550	*3 300	3 000	10 300
	lb			*17 350	*17 350	*16 300	*16 300	*12 750	*12 750	*10 250	9 800	*8 300	7 700	*7 250	6 900	32'10"



ISO 10567

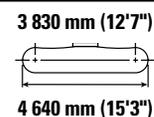
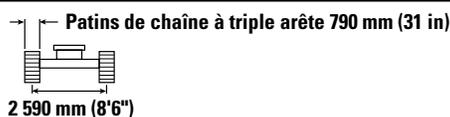
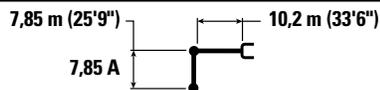

* Indique que la charge est limitée par la capacité de levage hydraulique plutôt que par la charge limite d'équilibre. Les capacités de levage ci-dessus sont conformes à la norme ISO 10567:2007 relative à la capacité de levage des pelles hydrauliques. Elles ne dépassent pas 87 % de la capacité de levage hydraulique ou 75 % de la charge limite d'équilibre. Le poids de tous les accessoires de levage doit être soustrait des capacités de levage indiquées ci-dessus. Les capacités de levage sont établies pour une machine positionnée sur une surface ferme et uniforme. L'utilisation d'un point d'attache d'un outil de travail pour manipuler/lever des objets peut affecter les performances de levage de la machine.

La capacité de levage varie de ±5 % pour tous les patins de chaîne disponibles.

Référez-vous systématiquement au Guide d'utilisation et d'entretien adéquat pour obtenir des informations sur un produit spécifique.

(suite à la page suivante)

Spécifications de la pelle hydraulique 326

Capacités de levage de la flèche SLR – Contrepoids : 7 400 kg (16 310 lb) – sans godet, levage lourd : désactivé (suite)

Train de roulement long



Diagramme	10 500 mm/35 ft 0 in		12 000 mm/40 ft 0 in		13 500 mm/45'0"		15 000 mm/50'0"		16 500 mm/55'0"		Diagramme		mm ft/in
	kg	lb	kg	lb	kg	lb	kg	lb	kg	lb	kg	lb	
12 000 mm 40'0"	kg				*1 750	*1 750					*1 300	*1 300	13 940
	lb				*3 050	*3 050					*2 850	*2 850	45'3"
10 500 mm 35'0"	kg				*1 900	*1 900					*1 250	*1 250	14 930
	lb				*4 150	*4 150					*2 700	*2 700	48'7"
9 000 mm 30'0"	kg				*1 900	*1 900	*1 950	*1 950			*1 200	*1 200	15 720
	lb				*4 200	*4 200	*3 700	*3 700			*2 650	*2 650	51'4"
7 500 mm 25'0"	kg				*2 000	*2 000	*2 000	*2 000			*1 200	*1 200	16 330
	lb				*4 300	*4 300	*4 350	*4 350			*2 650	*2 650	53'5"
6 000 mm 20'0"	kg				*2 100	*2 100	*2 050	*2 050	*1 600	*1 600	*1 200	*1 200	16 780
	lb			*4 650	*4 650	*4 550	*4 550	*4 500	4 400		*2 650	*2 650	54'11"
4 500 mm 15'0"	kg			*2 350	*2 350	*2 250	*2 250	*2 150	2 000	*2 000	1 650	*1 250	17 090
	lb			*5 100	*5 100	*4 850	*4 850	*4 700	4 250	*3 700	3 450	*2 700	56'0"
3 000 mm 10'0"	kg	*2 800	*2 800	*2 550	*2 550	*2 400	2 350	*2 250	1 900	*2 200	1 550	*1 300	17 260
	lb	*6 100	*6 100	*5 550	*5 550	*5 200	5 000	*4 950	4 050	*4 350	3 300	*2 800	56'7"
1 500 mm 5'0"	kg	*3 150	*3 150	*2 800	2 700	*2 550	2 200	*2 400	1 850	*2 300	1 500	*1 350	17 300
	lb	*6 800	*6 800	*6 050	5 750	*5 550	4 700	*5 200	3 900	*4 700	3 200	*2 900	56'8"
0 mm 0'0"	kg	*3 450	3 050	*3 050	2 500	*2 750	2 100	*2 550	1 750	2 350	1 450	*1 400	1 350
	lb	*7 450	6 600	*6 550	5 400	*5 950	4 450	*5 500	3 700	*4 700	3 100	*3 050	2,950
-1 500 mm -5'0"	kg	*3 750	2 900	*3 250	2 400	*2 900	2 000	*2 650	1 650	2 300	1 400	*1 500	1 350
	lb	*8 100	6 150	*7 050	5 100	*6,300	4 250	*5 750	3 550	*4 150	3 000	*3 300	2 950
-3 000 mm -10'0"	kg	*3 950	2 750	*3 450	2 250	*3 050	1 900	2 600	1 600	*1 850	1 400	*1 650	1 350
	lb	*8,600	5 850	*7 450	4 850	6 550	4 050	5 600	3 450			*3 550	3 000
-4 500 mm -15'0"	kg	*4 150	2 650	*3 400	2 200	3 000	1 850	2 600	1 600			*1 800	1 450
	lb	*8 950	5 650	7 550	4 700	6 450	3 950	5 550	3 400			*3,950	3 150
-6 000 mm -20'0"	kg	4 150	2 550	3 500	2 150	2 950	1 850	2 600	1 600			*2 050	1 550
	lb	8 950	5 500	7 500	4 600	6 400	3 900	*5 150	3 400			*4 500	3 350
-7 500 mm -25'0"	kg	4 150	2 550	3 500	2 150	3 000	1 850					*2 350	1 700
	lb	8 950	5 500	7 500	4 600	6 450	3 950					*5 250	3 700
-9 000 mm -30'0"	kg	*4 150	2 600	*3 500	2 200							*2 900	1 900
	lb	*8 850	5 650	*7 500	4 750							*6 450	4 250
-10 500 mm -35'0"	kg	*3 850	2 750	*3 150	2300							*3 150	2 300
	lb	*8 150	5 900									*6 900	5 200
-12 000 mm -40'0"	kg											*3 300	3 000
	lb											*7 250	6 900



ISO 10567

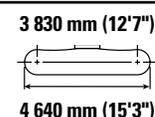
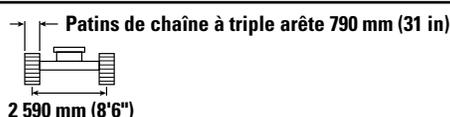
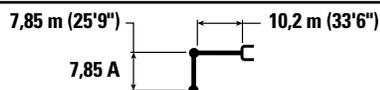

* Indique que la charge est limitée par la capacité de levage hydraulique plutôt que par la charge limite d'équilibre. Les capacités de levage ci-dessus sont conformes à la norme ISO 10567:2007 relative à la capacité de levage des pelles hydrauliques. Elles ne dépassent pas 87 % de la capacité de levage hydraulique ou 75 % de la charge limite d'équilibre. Le poids de tous les accessoires de levage doit être soustrait des capacités de levage indiquées ci-dessus. Les capacités de levage sont établies pour une machine positionnée sur une surface ferme et uniforme. L'utilisation d'un point d'attache d'un outil de travail pour manipuler/lever des objets peut affecter les performances de levage de la machine.

La capacité de levage varie de ±5 % pour tous les patins de chaîne disponibles.

Référez-vous systématiquement au Guide d'utilisation et d'entretien adéquat pour obtenir des informations sur un produit spécifique.

Spécifications de la pelle hydraulique 326

Capacités de levage de la flèche SLR – Contrepoids : 7 400 kg (16 310 lb) – sans godet, levage lourd : désactivé

Train de roulement long

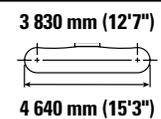
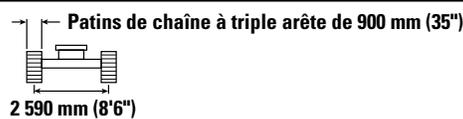
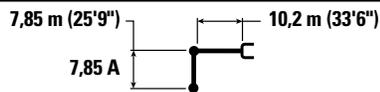

Diagram	1 500 mm/5'0"		3 000 mm/10'0"		4 500 mm/15'0"		6 000 mm/20'0"		7 500 mm/25'0"		9 000 mm/30 ft 0 in		Diagram		mm ft/in
	kg	lb	kg	lb	kg	lb	kg	lb	kg	lb	kg	lb	kg	lb	
12 000 mm 40'0"													*1 300	*1 300	13 940
10 500 mm 35'0"													*1 250	*1 250	14 930
9 000 mm 30'0"													*1 200	*1 200	15 720
7 500 mm 25'0"													*1 200	*1 200	16 330
6 000 mm 20'0"													*1 200	*1 200	16 780
4 500 mm 15'0"													*1 250	*1 250	17 090
3 000 mm 10'0"			*4 800	*4 800									*1 250	*1 250	17 090
1 500 mm 5'0"			*1 500	*1 500	*5 400	*5 400	*5 700	*5 700	*4 400	*4 400	*3 650	*3 650	*1 300	*1 300	17 260
0 mm 0'0"			*1 600	*1 600	*3 600	*3 600	*6 600	6 500	*5 000	4 900	*4 050	3 850	*1 400	1 350	17 200
-1 500 mm -5'0"	kg	*1 550	*1 550	*2 050	*2 050	*3 450	*3 450	*6 500	6 000	*5 500	4 550	*4 450	3 600	*1 500	1 350
	lb	*3 400	*3 400	*4 600	*4 600	*7 850	*7 850	*14 950	12 950	*11 900	9 750	*9 600	7 700	*3 300	3 000
-3 000 mm -10'0"	kg	*2 150	*2 150	*2 650	*2 650	*3 800	*3 800	*6 200	5 750	*5 900	4 300	*4 750	3 400	*1 650	1 400
	lb	*4 750	*4 750	*5 900	*5 900	*8 550	*8 550	*14 100	12 350	*12 700	9 250	*10 250	7 300	*3 550	3 050
-4 500 mm -15'0"	kg	*2 750	*2 750	*3 250	*3 250	*4 350	*4 350	*6 500	5 600	*6 100	4 150	*4 950	3 300	*1 800	1 450
	lb	*6 100	*6 100	*7 300	*7 300	*9 800	*9 800	*14 750	12 050	*13 200	8 950	*10 700	7 050	*3 950	3 200
-6 000 mm -20'0"	kg	*3 350	*3 350	*3 950	*3 950	*5 050	*5 050	*7 150	5 600	*6 200	4 100	*5 050	3 200	*2 050	1 550
	lb	*7 500	*7 500	*8 800	*8 800	*11 400	*11 400	*16 250	12 000	*13 400	8 850	*10 900	6 900	*4 500	3 450
-7 500 mm -25'0"	kg	*4 050	*4 050	*4 700	*4 700	*5 900	*5 900	*7 800	5 650	*6 150	4 100	*5 050	3 200	*2 350	1 700
	lb	*9 000	*9 000	*10 550	*10 550	*13 300	*13 300	*16 850	12 150	*13 300	8 900	*10 900	6 900	*5 250	3 800
-9 000 mm -30'0"	kg	*4 750	*4 750	*5 550	*5 550	*6 900	*6 900	*7 450	5 800	*5 950	4 200	*4 900	3 250	*2 900	1 950
	lb	*10 650	*10 650	*12 450	*12 450	*15 650	*15 650	*16 100	12 450	*12 850	9 050	*10 550	7 050	*6 450	4 350
-10 500 mm -35'0"	kg	*5 550	*5 550	*6 500	*6 500	*8 200	*8 200	*6 900	6 000	*5 550	4 350	*4 600	3 400	*3 150	2 350
	lb	*12 450	*12 450	*14 700	*14 700	*18 600	*18 600	*14 800	12 950	*11 900	9 400	*9 800	7 350	*6 900	5 250
-12 000 mm -40'0"	kg			*7 650	*7 650	*7 700	*7 700	*6 000	*6 000	*4 850	4 600	*3 950	3 600	*3 300	3 050
	lb			*17 350	*17 350	*16 300	*16 300	*12 750	*12 750	*10 250	9 950	*8 300	7 800	*7 250	7 000



ISO 10567



* Indique que la charge est limitée par la capacité de levage hydraulique plutôt que par la charge limite d'équilibre. Les capacités de levage ci-dessus sont conformes à la norme ISO 10567:2007 relative à la capacité de levage des pelles hydrauliques. Elles ne dépassent pas 87 % de la capacité de levage hydraulique ou 75 % de la charge limite d'équilibre. Le poids de tous les accessoires de levage doit être soustrait des capacités de levage indiquées ci-dessus. Les capacités de levage sont établies pour une machine positionnée sur une surface ferme et uniforme. L'utilisation d'un point d'attache d'un outil de travail pour manipuler/lever des objets peut affecter les performances de levage de la machine.

La capacité de levage varie de ±5 % pour tous les patins de chaîne disponibles.

Référez-vous systématiquement au Guide d'utilisation et d'entretien adéquat pour obtenir des informations sur un produit spécifique.

(suite à la page suivante)

Spécifications de la pelle hydraulique 326

Capacités de levage de la flèche SLR – Contrepoids : 7 400 kg (16 310 lb) – sans godet, levage lourd : désactivé (suite)

Train de roulement long

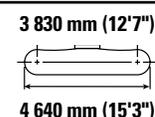
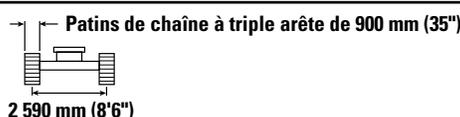
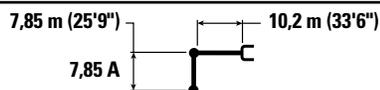

Diagram	10 500 mm/35 ft 0 in		12 000 mm/40 ft 0 in		13 500 mm/45'0"		15 000 mm/50'0"		16 500 mm/55'0"		Diagram		mm ft/in
	kg lb	kg lb	kg lb	kg lb	kg lb	kg lb	kg lb	kg lb	kg lb	kg lb	kg lb	kg lb	
12 000 mm 40'0"					*1 750 *3 050	*1 750 *3 050					*1 300 *2 850	*1 300 *2 850	13 940 45'3"
10 500 mm 35'0"					*1 900 *4 150	*1 900 *4 150					*1 250 *2 700	*1 250 *2 700	14 930 48'7"
9 000 mm 30'0"					*1 900 *4 200	*1 900 *4 200	*1 950 *3 700	*1 950 *3 700			*1 200 *2 650	*1 200 *2 650	15 720 51'4"
7 500 mm 25'0"					*2 000 *4 300	*2 000 *4 300	*2 000 *4 350	*2 000 *4 350			*1 200 *2 650	*1 200 *2 650	16 330 53'5"
6 000 mm 20'0"			*4 650	*4 650	*2 100 *4 550	*2 100 *4 550	*2 050 *4 500	*2 050 4 450	*1 600	*1 600	*1 200 *2 650	*1 200 *2 650	16 780 54'11"
4 500 mm 15'0"			*2 350 *5 100	*2 350 *5 100	*2 250 *4 850	*2 250 *4 850	*2 150 *4 700	2 050 4 300	*2 000 *3 700	1 650 3 500	*1 250 *2 700	*1 250 *2 700	17 090 56'0"
3 000 mm 10'0"	*2 800 *6 100	*2 800 *6 100	*2 550 *5 550	*2 550 *5 550	*2 400 *5 200	2 350 5 050	*2 250 *4 950	1 950 4 150	*2 200 *4 350	1 600 3 400	*1 300 *2 800	*1 300 *2 800	17 260 56'7"
1 500 mm 5'0"	*3 150 *6 800	*3 150 *6 800	*2 800 *6 050	2 750 5 850	*2 550 *5 550	2 250 4 800	*2 400 *5 200	1 850 3 950	*2 300 *4 700	1 550 3 250	*1 350 *2 900	*1 350 *2 900	17 300 56'8"
0 mm 0'0"	*3 450 *7 450	3 100 6 700	*3 050 *6 550	2 550 5 500	*2 750 *5 950	2 100 4 550	*2 550 *5 500	1 800 3 800	*2 350 *4 700	1 500 3 150	*1 400 *3 050	1 350 3 000	17 200 56'5"
-1 500 mm -5'0"	*3 750 *8 100	2 900 6 250	*3 250 *7 050	2 400 5 150	*2 900 *6 300	2 000 4 300	*2 650 *5 750	1 700 3 600	2 350 *4 150	1 450 3 050	*1 500 *3 300	1 350 3 000	16 970 55'7"
-3 000 mm -10'0"	*3 950 *8 600	2 750 5 950	*3 450 *7 450	2 300 4 950	*3 050 *6 600	1 950 4 150	2 650 5 700	1 650 3 500	*1 850	1 400	*1 650 *3 550	1 400 3 050	16 610 54'5"
-4 500 mm -15'0"	*4 150 *8 950	2 650 5 750	*3 550 *7 700	2 250 4 750	*3 050 6 550	1 900 4 000	2 650 5 650	1 600 3 450			*1 800 *3 950	1 450 3 200	16 090 52'8"
-6 000 mm -20'0"	4 250 9 100	2 600 5 600	3 550 7 600	2 200 4 700	3 000 6 500	1 850 4 000	2 650 *5 150	1 600 3 450			*2 050 *4 500	1 550 3 450	15 410 50'4"
-7 500 mm -25'0"	4 250 9 100	2 600 5 600	3 550 7 600	2 200 4 700	3 050 6 550	1 900 4 050					*2 350 *5 250	1 700 3 800	14 540 47'5"
-9 000 mm -30'0"	*4 150 *8 850	2 650 5 750	*3 550 *7 500	2 250 4 850							*2 900 *6 450	1 950 4 350	13 450 43'8"
-10 500 mm -35'0"	*3 850 *8 150	2 750 6 000	*3 150	2 350							*3 150 *6 900	2 350 5 250	12 080 39 pi 0 po
-12 000 mm -40'0"											*3 300 *7 250	3 050 7 000	10 300 32'10"



ISO 10567



* Indique que la charge est limitée par la capacité de levage hydraulique plutôt que par la charge limite d'équilibre. Les capacités de levage ci-dessus sont conformes à la norme ISO 10567:2007 relative à la capacité de levage des pelles hydrauliques. Elles ne dépassent pas 87 % de la capacité de levage hydraulique ou 75 % de la charge limite d'équilibre. Le poids de tous les accessoires de levage doit être soustrait des capacités de levage indiquées ci-dessus. Les capacités de levage sont établies pour une machine positionnée sur une surface ferme et uniforme. L'utilisation d'un point d'attache d'un outil de travail pour manipuler/lever des objets peut affecter les performances de levage de la machine.

La capacité de levage varie de ±5 % pour tous les patins de chaîne disponibles.

Référez-vous systématiquement au Guide d'utilisation et d'entretien adéquat pour obtenir des informations sur un produit spécifique.

Spécifications de la pelle hydraulique 326

Capacités de levage de la flèche normale – Contrepoids : 4 600 kg (10 140 lb) – sans godet, levage lourd : activé

Train de roulement long et étroit

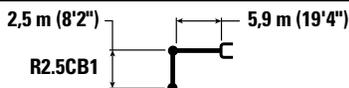

R2.5CB1

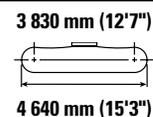
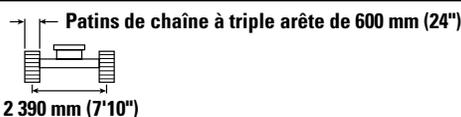

Flèche (mm/in)	Unité	3 000 mm/10'0"		4 500 mm/15'0"		6 000 mm/20'0"		7 500 mm/25'0"		Pelle		mm ft/in
		Hyd.	Equil.	Hyd.	Equil.	Hyd.	Equil.	Hyd.	Equil.	Hyd.	Equil.	
7 500 mm 25'0"	kg lb									*7 950 *17 550	6 650 15 150	5 860 18'9"
6 000 mm 20'0"	kg lb					*7 850 *17 150	6 400 13 700			*7 600 *16 750	4 950 11 000	7 040 22'10"
4 500 mm 15'0"	kg lb			*10 300 *22 200	9 550 20 600	*8 600 *18 700	6 200 13 300	7 050 15 100	4 400 9 400	6 700 14 800	4 150 9 200	7 750 25'4"
3 000 mm 10'0"	kg lb			*12 950 *27 850	8 850 19 150	9 750 21 000	5 900 12 700	6 900 14 850	4 250 9 150	6 100 13 450	3 800 8 350	8 130 26'7"
1 500 mm 5'0"	kg lb			*15 000 *32 300	8 350 18 000	9 450 20 350	5 650 12 150	6 750 14 550	4 150 8 900	5 950 13 050	3 650 8 000	8 210 26'10"
0 mm 0'0"	kg lb			14 800 31 700	8 150 17 500	9 250 19 900	5 450 11 750	6 650 14 350	4 050 8 700	6 100 13 400	3 700 8 150	8 010 26'3"
-1 500 mm -5'0"	kg lb	*11 700 *26 650	*11 700 *26 650	14 750 31 650	8 100 17 450	9 200 19 800	5 400 11 650			6 650 14 700	4 050 8 900	7 500 24'6"
-3 000 mm -10'0"	kg lb	*18 500 *40 200	16 000 34 300	*13 750 *29 750	8 200 17 700	9 300 20 000	5 500 11 800			8 050 17 900	4 850 10 750	6 610 21'6"
-4 500 mm -15'0"	kg lb			*10 450 *22 100	8 500 18 350					*8 900 *19 450	7 050 15 950	5 150 16'7"

Capacités de levage de la flèche normale – Contrepoids : 4 600 kg (10 140 lb) – sans godet, levage lourd : activé

Train de roulement long et étroit

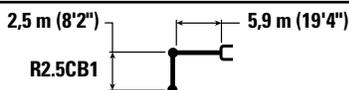

R2.5CB1

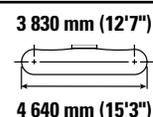
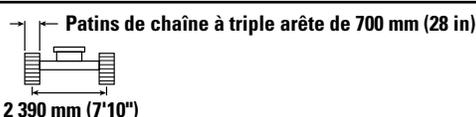

Flèche (mm/in)	Unité	3 000 mm/10'0"		4 500 mm/15'0"		6 000 mm/20'0"		7 500 mm/25'0"		Pelle		mm ft/in
		Hyd.	Equil.	Hyd.	Equil.	Hyd.	Equil.	Hyd.	Equil.	Hyd.	Equil.	
7 500 mm 25'0"	kg lb									*7 950 *17 550	6 700 15 300	5 860 18'9"
6 000 mm 20'0"	kg lb					*7 850 *17 150	6 450 13 850			*7 600 *16 750	5 000 11 100	7 040 22'10"
4 500 mm 15'0"	kg lb			*10 300 *22 200	9 650 20 800	*8 600 *18 700	6 250 13 450	7 150 15 300	4 450 9 500	6 750 14 950	4 200 9 300	7 750 25'4"
3 000 mm 10'0"	kg lb			*12 950 *27 850	9 000 19 300	*9 750 *21 150	5 950 12 850	7 000 15 050	4 300 9 300	6 200 13 650	3 850 8 450	8 130 26'7"
1 500 mm 5'0"	kg lb			*15 000 *32 350	8 450 18 200	9 600 20 600	5 700 12 300	6 850 14 750	4 200 9 000	6 000 13 250	3 700 8 100	8 210 26'10"
0 mm 0'0"	kg lb			15 000 32 100	8 250 17 700	9 400 20 200	5 550 11 900	6 750 14 550	4 100 8 850	6 150 13 600	3 750 8 300	8 010 26'3"
-1 500 mm -5'0"	kg lb	*11 700 *26 650	*11 700 *26 650	14 950 32 050	8 200 17 650	9 350 20 050	5 500 11 800			6 750 14 900	4 100 9 050	7 500 24'6"
-3 000 mm -10'0"	kg lb	*18 500 *40 200	16 200 34 700	*13 750 *29 750	8 300 17 900	9 400 20 250	5 550 11 950			8 200 18 150	4 900 10 850	6 610 21'6"
-4 500 mm -15'0"	kg lb			*10 450 *22 100	8 600 18 550					*8 900 *19 450	7 150 16 100	5 150 16'7"



ISO 10567



* Indique que la charge est limitée par la capacité de levage hydraulique plutôt que par la charge limite d'équilibre. Les capacités de levage ci-dessus sont conformes à la norme ISO 10567:2007 relative à la capacité de levage des pelles hydrauliques. Elles ne dépassent pas 87 % de la capacité de levage hydraulique ou 75 % de la charge limite d'équilibre. Le poids de tous les accessoires de levage doit être soustrait des capacités de levage indiquées ci-dessus. Les capacités de levage sont établies pour une machine positionnée sur une surface ferme et uniforme. L'utilisation d'un point d'attache d'un outil de travail pour manipuler/lever des objets peut affecter les performances de levage de la machine.

La capacité de levage varie de $\pm 5\%$ pour tous les patins de chaîne disponibles.

Référez-vous systématiquement au Guide d'utilisation et d'entretien adéquat pour obtenir des informations sur un produit spécifique.

Spécifications de la pelle hydraulique 326

Capacités de levage de la flèche normale – Contrepoids : 4 600 kg (10 140 lb) – sans godet, levage lourd : activé

Train de roulement long et étroit

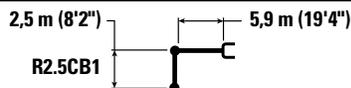

R2.5CB1

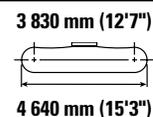
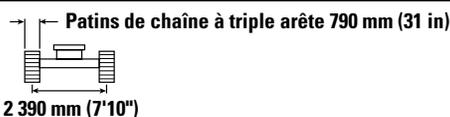

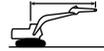
		3 000 mm/10'0"		4 500 mm/15'0"		6 000 mm/20'0"		7 500 mm/25'0"				mm ft/in
												
7 500 mm 25'0"	kg lb									*7 950 *17 550	6 800 15 450	5 860 18'9"
6 000 mm 20'0"	kg lb					*7 850 *17 150	6 500 14 000			*7 600 *16 750	5 050 11 250	7 040 22'10"
4 500 mm 15'0"	kg lb			*10 300 *22 200	9 750 21 000	*8 600 *18 700	6 300 13 600	7 200 15 500	4 500 9 600	6 850 15 150	4 250 9 400	7 750 25'4"
3 000 mm 10'0"	kg lb			*12 950 *27 850	9 050 19 500	*9 750 *21 150	6 050 13 000	7 100 15 250	4 350 9 400	6 250 13 800	3 900 8 550	8 130 26'7"
1 500 mm 5'0"	kg lb			*15 000 *32,350	8 550 18 450	9 700 20 850	5 750 12 400	6 950 14 950	4 250 9 150	6 100 13 400	3 750 8 200	8 210 26'10"
0 mm 0'0"	kg lb			15 200 32 500	8 350 17 950	9 500 20 450	5 600 12 050	6 850 14 750	4 150 8 950	6 250 13 750	3 800 8 400	8 010 26'3"
-1 500 mm -5'0"	kg lb	*11 700 *26 650	*11 700 *26 650	15 150 32 450	8 300 17 850	9 450 20 300	5 550 11 950			6 850 15 100	4 150 9 150	7 500 24'6"
-3 000 mm -10'0"	kg lb	*18 500 *40 200	16 400 35 100	*13 750 *29 750	8 400 18 100	9 550 20 500	5 600 12 100			8 300 18 400	4 950 11 000	6 610 21'6"
-4 500 mm -15'0"	kg lb			*10 450 *22 100	8 700 18 800					*8 900 *19 450	7 200 16 300	5 150 16'7"

Capacités de levage de la flèche normale – Contrepoids : 4 600 kg (10 140 lb) – sans godet, levage lourd : activé

Train de roulement long et étroit

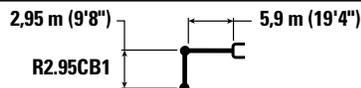

R2.95CB1

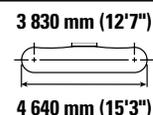

		3 000 mm/10'0"		4 500 mm/15'0"		6 000 mm/20'0"		7 500 mm/25'0"				mm ft/in
												
7 500 mm 25'0"	kg lb					*7 100 *14 650	6 500 13 950			*5 900 *13 050	5 800 *13 050	6 430 20'8"
6 000 mm 20'0"	kg lb					*7 250 *15 850	6 450 13 900	*5 650	4 500	*5 600 *12 350	4 500 10 000	7 510 24'5"
4 500 mm 15'0"	kg lb			*9 450 *20 350	*9 450 *20 350	*8 100 *17 550	6 250 13 450	7 100 15 250	4 450 9 500	*5 600 *12 300	3 850 8 500	8 180 26'9"
3 000 mm 10'0"	kg lb			*12 100 *26 050	9 050 19 500	*9 300 *20 150	5 950 12 850	6 950 14 950	4 300 9 250	5 700 12 500	3 500 7 750	8 540 27'11"
1 500 mm 5'0"	kg lb			*14 450 *31 150	8 450 18 200	9 500 20 450	5 650 12 200	6 800 14 600	4 150 8 900	5 500 12 150	3 400 7 450	8 610 28'3"
0 mm 0'0"	kg lb			14 850 31 750	8 150 17 550	9 300 19 950	5 450 11 750	6 650 14 350	4 050 8 700	5 650 12 400	3 450 7 600	8 420 27'7"
-1 500 mm -5'0"	kg lb	*11 350 *25 750	*11 350 *25 750	14 750 31 550	8 050 17 350	9 200 19 700	5 400 11 600	6 600 14 250	4 000 8 600	6 100 13 450	3 700 8 150	7 940 26'0"
-3 000 mm -10'0"	kg lb	*18 550 *42 250	15 850 33 900	*14 350 *31 050	8 150 17 500	9 200 19 800	5 400 11 650			7 200 15 950	4 350 9 600	7 120 23'2"
-4 500 mm -15'0"	kg lb	*16 000 *34 300	*16 000 *34 300	*11 750 *25 100	8 350 18 000					*8 750 *19 250	5 900 13 250	5 790 18'8"



ISO 10567



* Indique que la charge est limitée par la capacité de levage hydraulique plutôt que par la charge limite d'équilibre. Les capacités de levage ci-dessus sont conformes à la norme ISO 10567:2007 relative à la capacité de levage des pelles hydrauliques. Elles ne dépassent pas 87 % de la capacité de levage hydraulique ou 75 % de la charge limite d'équilibre. Le poids de tous les accessoires de levage doit être soustrait des capacités de levage indiquées ci-dessus. Les capacités de levage sont établies pour une machine positionnée sur une surface ferme et uniforme. L'utilisation d'un point d'attache d'un outil de travail pour manipuler/lever des objets peut affecter les performances de levage de la machine.

La capacité de levage varie de $\pm 5\%$ pour tous les patins de chaîne disponibles.

Référez-vous systématiquement au Guide d'utilisation et d'entretien adéquat pour obtenir des informations sur un produit spécifique.

Spécifications de la pelle hydraulique 326

Capacités de levage de la flèche normale – Contrepoids : 4 600 kg (10 140 lb) – sans godet, levage lourd : activé

Train de roulement long et étroit

2,95 m (9'8") 5,9 m (19'4")

R2.95CB1



Patins de chaîne à triple arête de 700 mm (28 in)

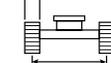

2 390 mm (7'10")

3 830 mm (12'7")



4 640 mm (15'3")

Diagram	3 000 mm/10'0"		4 500 mm/15'0"		6 000 mm/20'0"		7 500 mm/25'0"		Diagram		mm ft/in	
	kg lb	kg lb	kg lb	kg lb	kg lb	kg lb	kg lb	kg lb	kg lb	kg lb		
7 500 mm 25'0"					*7 100 *14 650	6 600 14 100			*5 900 *13 050	5 900 *13 050	6 430 20'8"	
6 000 mm 20'0"					*7 250 *15 850	6 550 14 050	*5 650	4 550	*5 600 *12 350	4 550 10 100	7 510 24'5"	
4 500 mm 15'0"			*9 450 *20 350	*9 450 *20 350	*8 100 *17 550	6 350 13 600	7 200	4 500	*5 600 *12 300	3 900 8 600	8 180 26'9"	
3 000 mm 10'0"			*12 100 *26 050	9 150 19 700	*9 300 *20 150	6 050 13 000	7 050	4 350	5 750 12 700	3 550 7 850	8 540 27'11"	
1 500 mm 5'0"			*14 450 *31 150	8 550 18 450	9 650 20 700	5 750 12 350	6 850	4 200	5 600 12 300	3 450 7 550	8 610 28'3"	
0 mm 0'0"			15 000 32 200	8 250 17 750	9 400 20 200	5 550 11 900	6 750	4 100	5 700 12 600	3 500 7 700	8 420 27'7"	
-1 500 mm -5'0"	kg lb	*11 350 *25 750	*11 350 *25 750	14 900 31 950	8 150 17 550	9 300 20 000	5 450 11 750	6 700 14 400	4 050 8 700	6 200 13 650	3 750 8 300	7 940 26'0"
-3 000 mm -10'0"	kg lb	*18 550 *42 250	16 000 34 300	*14 350 *31 050	8 250 17 700	9 350 20 050	5 500 11 800			7 300 16 150	4 400 9 750	7 120 23'2"
-4 500 mm -15'0"	kg lb	*16 000 *34 300	*16 000 *34 300	*11 750 *25 100	8 450 18 250					*8 750 *19 250	5 950 13 400	5 790 18'8"

Capacités de levage de la flèche normale – Contrepoids : 4 600 kg (10 140 lb) – sans godet, levage lourd : activé

Train de roulement long et étroit

2,95 m (9'8") 5,9 m (19'4")

R2.95CB1



Patins de chaîne à triple arête 790 mm (31 in)

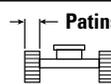

2 390 mm (7'10")

3 830 mm (12'7")

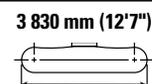

4 640 mm (15'3")

Diagram	3 000 mm/10'0"		4 500 mm/15'0"		6 000 mm/20'0"		7 500 mm/25'0"		Diagram		mm ft/in	
	kg lb	kg lb	kg lb	kg lb	kg lb	kg lb	kg lb	kg lb	kg lb	kg lb		
7 500 mm 25'0"					*7 100 *14 650	6 650 14 250			*5 900 *13 050	*5 900 *13 050	6 430 20'8"	
6 000 mm 20'0"					*7 250 *15 850	6 600 14 200	*5 650	4 600	*5 600 *12 350	4 600 10 200	7 510 24'5"	
4 500 mm 15'0"			*9 450 *20 350	*9 450 *20 350	*8 100 *17 550	6 400 13 750	7 250	4 550	*5 600 *12 300	3 950 8 700	8 180 26'9"	
3 000 mm 10'0"			*12 100 *26 050	9 250 19 950	*9 300 *20 150	6 100 13 100	7 100	4 400	*5 800 *12 750	3 600 7 950	8 540 27'11"	
1 500 mm 5'0"			*14 450 *31 150	8 650 18 650	9 750 20 950	5 800 12 500	6 950	4 250	5 650 12 450	3 500 7 650	8 610 28'3"	
0 mm 0'0"			15 200 32 600	8 350 17 950	9 500 20 450	5 600 12 050	6 850	4 150	5 800 12 750	3 550 7 800	8 420 27'7"	
-1 500 mm -5'0"	kg lb	*11 350 *25 750	*11 350 *25 750	15 100 32 350	8 250 17 800	9 400 20 250	5 500 11 900	6 800 14 600	4 100 8 850	6 250 13 850	3 800 8 400	7 940 26'0"
-3 000 mm -10'0"	kg lb	*18 550 *42 250	16 200 34 700	*14 350 *31 050	8 350 17 950	9 450 20 300	5 550 11 950			7 400 16 350	4 450 9 850	7 120 23'2"
-4 500 mm -15'0"	kg lb	*16 000 *34 300	*16 000 *34 300	*11 750 *25 100	8 550 18 450					*8 750 *19 250	6 050 13 550	5 790 18'8"



ISO 10567



* Indique que la charge est limitée par la capacité de levage hydraulique plutôt que par la charge limite d'équilibre. Les capacités de levage ci-dessus sont conformes à la norme ISO 10567:2007 relative à la capacité de levage des pelles hydrauliques. Elles ne dépassent pas 87 % de la capacité de levage hydraulique ou 75 % de la charge limite d'équilibre. Le poids de tous les accessoires de levage doit être soustrait des capacités de levage indiquées ci-dessus. Les capacités de levage sont établies pour une machine positionnée sur une surface ferme et uniforme. L'utilisation d'un point d'attache d'un outil de travail pour manipuler/lever des objets peut affecter les performances de levage de la machine.

La capacité de levage varie de ±5 % pour tous les patins de chaîne disponibles.

Référez-vous systématiquement au Guide d'utilisation et d'entretien adéquat pour obtenir des informations sur un produit spécifique.

Spécifications de la pelle hydraulique 326

Capacités de levage de la flèche normale extra-robuste – Contrepoids : 4 600 kg (10 140 lb) – sans godet, levage lourd : activé

Train de roulement long et étroit

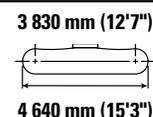
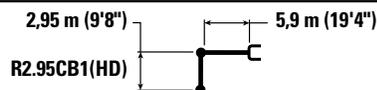

Diagram	3 000 mm/10'0"		4 500 mm/15'0"		6 000 mm/20'0"		7 500 mm/25'0"		Diagram		mm ft/in	
	kg	lb	kg	lb	kg	lb	kg	lb	kg	lb		
7 500 mm 25'0"					*7 050 *14 600	6 500 13 850			*5 850 *13 000	5 750 *13 000	6 430 20'8"	
6 000 mm 20'0"					*7 150 *15 650	6 450 13 800	*5 600	4 450	*5 550 *12 300	4 400 9 850	7 510 24'5"	
4 500 mm 15'0"			*9 350 *20 150	*9 350 *20 150	*8 000 *17 350	6 200 13 350	7 050 15 100	4 350 9 350	*5 550 *12 250	3 750 8 350	8 180 26'9"	
3 000 mm 10'0"			*11 950 *25 750	8 950 19 250	*9 200 *19 900	8 850 12 650	6 900 14 800	4 200 9 050	5 600 12 350	3 450 7 600	8 540 27'11"	
1 500 mm 5'0"			*14 250 *30 750	8 300 17 900	9 400 20 250	5 550 12 000	6 700 14 400	4 050 8 750	5 450 12 000	3 300 7 300	8 610 28'3"	
0 mm 0'0"			14 650 31 400	8 000 17 200	9 150 19 700	5 350 11 500	6 550 14 150	3 950 8 500	5 550 12 250	3 350 7 400	8 420 27'7"	
-1 500 mm -5'0"	kg lb	*11 350 *25 700	*11 350 *25 700	14 550 31 150	7 900 17 000	9 050 19 450	5 250 11 300	6 500 14 050	3 900 8 400	6 050 13 300	3 600 7 950	7 940 26'0"
-3 000 mm -10'0"	kg lb	*18 550 *42 200	15 550 33 300	*14 150 *30 650	7 950 17 150	9 100 19 550	5 300 11 400			7 100 15 750	4 250 9 400	7 120 23'2"
-4 500 mm -15'0"	kg lb	*15 750 *33 800	*15 750 *33 800	*11 600 *24 700	8 200 17 700					*8 650 *18 950	5 800 13 000	5 790 18'8"

Capacités de levage de la flèche normale extra-robuste – Contrepoids : 4 600 kg (10 140 lb) – sans godet, levage lourd : activé

Train de roulement long et étroit

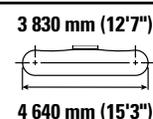
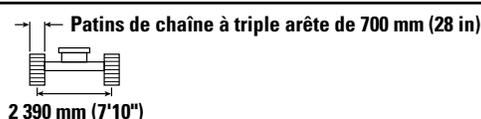
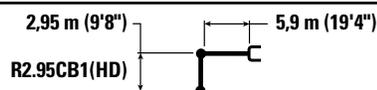

Diagram	3 000 mm/10'0"		4 500 mm/15'0"		6 000 mm/20'0"		7 500 mm/25'0"		Diagram		mm ft/in	
	kg	lb	kg	lb	kg	lb	kg	lb	kg	lb		
7 500 mm 25'0"					*7 050 *14 600	6 550 14 000			*5 850 *13 000	5 800 *13 000	6 430 20'8"	
6 000 mm 20'0"					*7 150 *15 650	6 500 13 950	*5 600	4 500	*5 550 *12 300	4 450 9 950	7 510 24'5"	
4 500 mm 15'0"			*9 350 *20 150	*9 350 *20 150	*8 000 *17 350	6 250 13 500	7 150 15 300	4 400 9 450	*5 550 *12 250	3 800 8 450	8 180 26'9"	
3 000 mm 10'0"			*11 950 *25 750	9 050 19 500	*9 200 *19 900	5 950 12 800	6 950 14 950	4 250 9 150	5 700 12 550	3 500 7 700	8 540 27'11"	
1 500 mm 5'0"			*14 250 *30 750	8 400 18 100	9 550 20 500	5 650 12 150	6 800 14 600	4 100 8 850	5 500 12 150	3 350 7 400	8 610 28'3"	
0 mm 0'0"			14 850 31 800	8 100 17 400	9 300 19 950	5 400 11 650	6 650 14 350	4 000 8 600	5 650 12 400	3 400 7 500	8 420 27'7"	
-1 500 mm -5'0"	kg lb	*11 350 *25 700	*11 350 *25 700	14 750 31 600	8 000 17 200	9 200 19 750	5 350 11 450	6 600 14 250	3 950 8 500	6 100 13 450	3 650 8 100	7 940 26'0"
-3 000 mm -10'0"	kg lb	*18 550 *42 200	15 750 33 700	*14 150 *30 650	8 100 17 350	9 200 19 850	5 350 11 550			7 200 15 950	4 300 9 500	7 120 23'2"
-4 500 mm -15'0"	kg lb	*15 750 *33 800	*15 750 *33 800	*11 600 *24 700	8 300 17 900					*8 650 *18 950	5 850 13 150	5 790 18'8"



ISO 10567



* Indique que la charge est limitée par la capacité de levage hydraulique plutôt que par la charge limite d'équilibre. Les capacités de levage ci-dessus sont conformes à la norme ISO 10567:2007 relative à la capacité de levage des pelles hydrauliques. Elles ne dépassent pas 87 % de la capacité de levage hydraulique ou 75 % de la charge limite d'équilibre. Le poids de tous les accessoires de levage doit être soustrait des capacités de levage indiquées ci-dessus. Les capacités de levage sont établies pour une machine positionnée sur une surface ferme et uniforme. L'utilisation d'un point d'attache d'un outil de travail pour manipuler/lever des objets peut affecter les performances de levage de la machine.

La capacité de levage varie de ±5 % pour tous les patins de chaîne disponibles.

Référez-vous systématiquement au Guide d'utilisation et d'entretien adéquat pour obtenir des informations sur un produit spécifique.

Spécifications de la pelle hydraulique 326

Capacités de levage de la flèche normale extra-robuste – Contrepoids : 4 600 kg (10 140 lb) – sans godet, levage lourd : activé

Train de roulement long et étroit

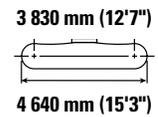
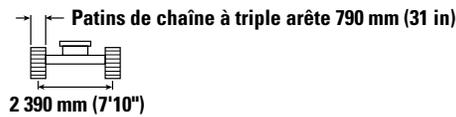
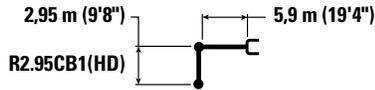

		3 000 mm/10'0"		4 500 mm/15'0"		6 000 mm/20'0"		7 500 mm/25'0"				mm ft/in
												
7 500 mm 25'0"	kg lb					*7 050 *14 600	6 600 14 150			*5 850 *13 000	*5 850 *13 000	6 430 20'8"
6 000 mm 20'0"	kg lb					*7 150 *15 650	6 550 14 100	*5 600	4 550	*5 550 *12 300	4 500 10 050	7 510 24'5"
4 500 mm 15'0"	kg lb			*9 350 *20 150	*9 350 *20 150	*8 000 *17 350	6 350 13 600	7 200 15 500	4 450 9 600	*5 550 *12 250	3 850 8 550	8 180 26'9"
3 000 mm 10'0"	kg lb			*11 950 *25 750	9 150 19 700	*9 200 *19 900	6 000 12 950	7 050 15 150	4 300 9 300	5 750 *12 650	3 550 7 750	8 540 27'11"
1 500 mm 5'0"	kg lb			*14 250 *30 750	8 500 18 350	9 650 20 750	5 700 12 300	6 900 14 800	4 150 8 950	5 600 12 300	3 400 7 500	8 610 28'3"
0 mm 0'0"	kg lb			15 050 32 200	8 200 17 600	9 400 20 200	5 500 11 800	6 750 14 500	4 050 8 700	5 700 12 550	3 450 7 600	8 420 27'7"
-1 500 mm -5'0"	kg lb	*11 350 *25 700	*11 350 *25 700	14 950 32 000	8 100 17 400	9 300 20 000	5 400 11 600	6 700 14 400	4 000 8 600	6 200 13 650	3 700 8 200	7 940 26'0"
-3 000 mm -10'0"	kg lb	*18 550 *42 200	15 950 34 100	*14 150 *30 650	8 150 17 600	9 350 20 100	5 450 11 700			7 300 16 150	4 350 9 650	7 120 23'2"
-4 500 mm -15'0"	kg lb	*15 750 *33 800	*15 750 *33 800	*11 600 *24 700	8 400 18 150					*8 650 *18 950	5 950 13 300	5 790 18'8"



ISO 10567



* Indique que la charge est limitée par la capacité de levage hydraulique plutôt que par la charge limite d'équilibre. Les capacités de levage ci-dessus sont conformes à la norme ISO 10567:2007 relative à la capacité de levage des pelles hydrauliques. Elles ne dépassent pas 87 % de la capacité de levage hydraulique ou 75 % de la charge limite d'équilibre. Le poids de tous les accessoires de levage doit être soustrait des capacités de levage indiquées ci-dessus. Les capacités de levage sont établies pour une machine positionnée sur une surface ferme et uniforme. L'utilisation d'un point d'attache d'un outil de travail pour manipuler/lever des objets peut affecter les performances de levage de la machine.

La capacité de levage varie de $\pm 5\%$ pour tous les patins de chaîne disponibles.

Référez-vous systématiquement au Guide d'utilisation et d'entretien adéquat pour obtenir des informations sur un produit spécifique.

Spécifications de la pelle hydraulique 326

Capacités de levage de la flèche à angle variable – Contrepoids : 4 600 kg (10 140 lb) – sans godet, levage lourd : activé

Train de roulement long et étroit

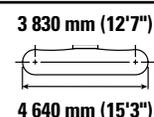
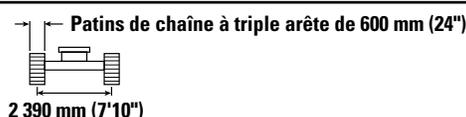
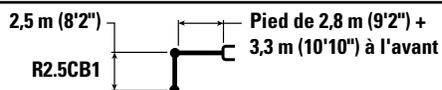

		3 000 mm/10'0"		4 500 mm/15'0"		6 000 mm/20'0"		7 500 mm/25'0"				
												mm ft/in
9 000 mm 30'0"	kg lb									*9 650 *21 950	*9 650 *21 950	4 250 13'0"
7 500 mm 25'0"	kg lb			*9 950 *22 050	*9 950 *22 050	*8 800 19 400	6 450			*8 100 *18 000	6 150 14 000	6 170 19'10"
6 000 mm 20'0"	kg lb	*9 000 *19 650	*9 000 *19 650	*10 300 *22 500	10 250 22 100	*9 550 *20 700	6 450 13 800			7 550 *16 750	4 600 10 250	7 290 23'8"
4 500 mm 15'0"	kg lb			*13 350 *28 800	9 600 20 650	*10 150 *21 900	6 150 13 250	7 100 15 250	4 300 9 250	6 400 14 200	3 900 8 600	7 980 26'1"
3 000 mm 10'0"	kg lb			*14 850 *32 100	8 700 18 800	9 850 21 150	5 800 12 450	6 950 14 900	4 150 8 950	5 850 12 950	3 500 7 750	8 340 27'4"
1 500 mm 5'0"	kg lb			15 050 32 250	8 050 17 400	9 450 20 350	5 450 11 750	6 750 14 550	4 000 8 600	5 700 12 500	3 400 7 450	8 420 27'7"
0 mm 0'0"	kg lb			*14 000 *30 450	7 850 16 850	9 250 19 850	5 250 11 350	6 650 14 250	3 900 8 350	5 800 12 800	3 450 7 550	8 230 26'11"
-1 500 mm -5'0"	kg lb			*11 750 *25 600	7 850 16 850	9 150 19 700	5 200 11 200	6 600 14 250	3 900 8 350	6 350 *14 000	3 750 8 250	7 730 25'3"
-3 000 mm -10'0"	kg lb					*6 750 *14 300	5 300 11 400			*5 900 *13 350	4 750 10 800	6 520 20'10"



ISO 10567



* Indique que la charge est limitée par la capacité de levage hydraulique plutôt que par la charge limite d'équilibre. Les capacités de levage ci-dessus sont conformes à la norme ISO 10567:2007 relative à la capacité de levage des pelles hydrauliques. Elles ne dépassent pas 87 % de la capacité de levage hydraulique ou 75 % de la charge limite d'équilibre. Le poids de tous les accessoires de levage doit être soustrait des capacités de levage indiquées ci-dessus. Les capacités de levage sont établies pour une machine positionnée sur une surface ferme et uniforme. L'utilisation d'un point d'attache d'un outil de travail pour manipuler/lever des objets peut affecter les performances de levage de la machine.

La capacité de levage varie de ± 5 % pour tous les patins de chaîne disponibles.

Référez-vous systématiquement au Guide d'utilisation et d'entretien adéquat pour obtenir des informations sur un produit spécifique.

Longueur maximale du VAB.

Spécifications de la pelle hydraulique 326

Capacités de levage de la flèche à angle variable – Contrepoids : 4 600 kg (10 140 lb) – sans godet, levage lourd : activé

Train de roulement long et étroit

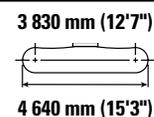
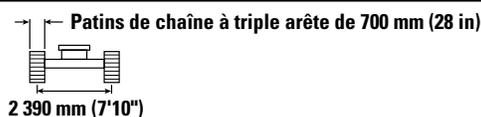
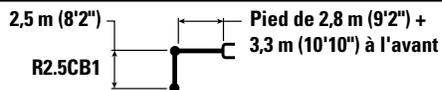

		3 000 mm/10'0"		4 500 mm/15'0"		6 000 mm/20'0"		7 500 mm/25'0"				mm ft/in
												
9 000 mm 30'0"	kg lb									*9 650 *21 950	*9 650 *21 950	4 250 13'0"
7 500 mm 25'0"	kg lb			*9 950 *22 050	*9 950 *22 050	*8 800 19 500	6 550			*8 100 *18 000	6 250 14 150	6 170 19'10"
6 000 mm 20'0"	kg lb	*9 000 *19 650	*9 000 *19 650	*10 300 *22 500	*10 300 *22 300	*9 550 *20 700	6 500 13 950			*7 600 *16 750	4 650 10 400	7 290 23'8"
4 500 mm 15'0"	kg lb			*13 350 *28 800	9 700 20 900	*10 150 *21 900	6 250 13 400	7 200 15 450	4 350 9 350	6 500 14 350	3 950 8 700	7 980 26'1"
3 000 mm 10'0"	kg lb			*14 850 *32 100	8 800 19 000	9 950 21 400	5 850 12 650	7 050 15 100	4 200 9 050	5 950 13 100	3 550 7 850	8 340 27'4"
1 500 mm 5'0"	kg lb			*15 200 *32 650	8 150 17 600	9 600 20 600	5 550 11 900	6 850 14 700	4 050 8 700	5 750 12 700	3 450 7 550	8 420 27'7"
0 mm 0'0"	kg lb			*14 000 *30 450	7 950 17 100	9 350 20 100	5 350 11 500	6 700 14 450	3 950 8 500	5 900 13 000	3 500 7 650	8 230 26'11"
-1 500 mm -5'0"	kg lb			*11 750 *25 600	7 950 17 050	9 300 19 950	5 300 11 350	6 700 14 450	3 950 8 500	*6 400 *14 000	3 800 8 350	7 730 25'3"
-3 000 mm -10'0"	kg lb					*6 750 *14 300	5 350 11 550			*5 900 *13 350	4 800 10 950	6 520 20'10"



ISO 10567



* Indique que la charge est limitée par la capacité de levage hydraulique plutôt que par la charge limite d'équilibre. Les capacités de levage ci-dessus sont conformes à la norme ISO 10567:2007 relative à la capacité de levage des pelles hydrauliques. Elles ne dépassent pas 87 % de la capacité de levage hydraulique ou 75 % de la charge limite d'équilibre. Le poids de tous les accessoires de levage doit être soustrait des capacités de levage indiquées ci-dessus. Les capacités de levage sont établies pour une machine positionnée sur une surface ferme et uniforme. L'utilisation d'un point d'attache d'un outil de travail pour manipuler/lever des objets peut affecter les performances de levage de la machine.

La capacité de levage varie de ± 5 % pour tous les patins de chaîne disponibles.

Référez-vous systématiquement au Guide d'utilisation et d'entretien adéquat pour obtenir des informations sur un produit spécifique.

Longueur maximale du VAB.

Spécifications de la pelle hydraulique 326

Capacités de levage de la flèche à angle variable – Contrepoids : 4 600 kg (10 140 lb) – sans godet, levage lourd : activé

Train de roulement long et étroit

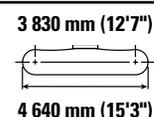
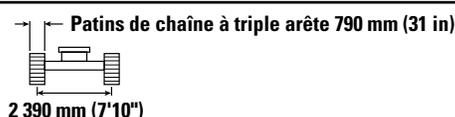
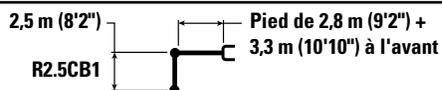

		3 000 mm/10'0"		4 500 mm/15'0"		6 000 mm/20'0"		7 500 mm/25'0"				mm ft/in
												
9 000 mm 30'0"	kg lb									*9 650 *21 950	*9 650 *21 950	4 250 13'0"
7 500 mm 25'0"	kg lb			*9 950 *22 050	*9 950 *22 050	*8 800 6 600				*8 100 *18 000	6 300 14 300	6 170 19'10"
6 000 mm 20'0"	kg lb	*9 000 *19 650	*9 000 *19 650	*10 300 *22 500	*10 300 *22 500	*9 550 *20 700	6 550 14 100			*7 600 *16 750	4 700 10 500	7 290 23'8"
4 500 mm 15'0"	kg lb			*13 350 *28 800	9 800 21 100	*10 150 *21 900	6 300 13 550	7 300 15 650	4 400 9 500	6 550 14 550	4 000 8 800	7 980 26'1"
3 000 mm 10'0"	kg lb			*14 850 *32 100	8 900 19 250	10 050 21 650	5 950 12 750	7 100 15 300	4 250 9 150	6 000 13 250	3 600 7 950	8 340 27'4"
1 500 mm 5'0"	kg lb			*15 200 *32 950	8 250 17 850	9 700 20 850	5 600 12 050	6 950 14 900	4 100 8 850	5 850 12 850	3 450 7 650	8 420 27'7"
0 mm 0'0"	kg lb			*14 000 *30 450	8 050 17 300	9 450 20 350	5 400 11 600	6 800 14 650	4 000 8 600	6 000 13 150	3 550 7 750	8 230 26'11"
-1 500 mm -5'0"	kg lb			*11 750 *25 600	8 050 17 250	*9 400 20 200	5 350 11 500	6 800 *14 550	4 000 8 600	*6 400 *14 000	3 850 8 450	7 730 25'3"
-3 000 mm -10'0"	kg lb					*6 750 *14 300	5 450 11 700			*5 900 *13 350	4 900 11 100	6 520 20'10"



ISO 10567



* Indique que la charge est limitée par la capacité de levage hydraulique plutôt que par la charge limite d'équilibre. Les capacités de levage ci-dessus sont conformes à la norme ISO 10567:2007 relative à la capacité de levage des pelles hydrauliques. Elles ne dépassent pas 87 % de la capacité de levage hydraulique ou 75 % de la charge limite d'équilibre. Le poids de tous les accessoires de levage doit être soustrait des capacités de levage indiquées ci-dessus. Les capacités de levage sont établies pour une machine positionnée sur une surface ferme et uniforme. L'utilisation d'un point d'attache d'un outil de travail pour manipuler/lever des objets peut affecter les performances de levage de la machine.

La capacité de levage varie de ± 5 % pour tous les patins de chaîne disponibles.

Référez-vous systématiquement au Guide d'utilisation et d'entretien adéquat pour obtenir des informations sur un produit spécifique.

Longueur maximale du VAB.

Spécifications de la pelle hydraulique 326

Capacités de levage de la flèche à angle variable – Contrepoids : 4 600 kg (10 140 lb) – sans godet, levage lourd : activé

Train de roulement long et étroit

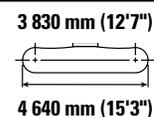
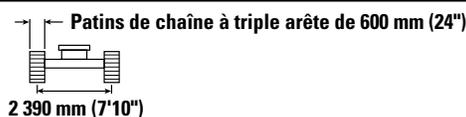
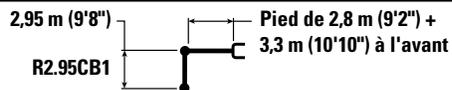

		3 000 mm/10'0"		4 500 mm/15'0"		6 000 mm/20'0"		7 500 mm/25'0"				mm ft/in
												
9 000 mm 30'0"	kg lb			*8 000 *16 850	*8 000 *16 850					*6 850 *15 400	*6 850 *15 400	5 040 15'9"
7 500 mm 25'0"	kg lb			*7 850 *17 400	*7 850 *17 400	*7 600 *16 200	6 650 14 150			*5 900 *13 100	5 400 12 200	6 730 21'8"
6 000 mm 20'0"	kg lb			*8 050 *17 650	*8 050 *17 650	*8 400 *18 300	6 550 14 050	*6 750 *13 400	4 450 9 550	*5 600 *12 350	4 200 9 300	7 770 25'3"
4 500 mm 15'0"	kg lb	*18 400 *33 850	*18 400 *33 850	*11 750 *24 800	9 800 21 150	*9 750 *21 000	6 250 13 450	7 200 15 400	4 400 9 400	*5 550 *12 200	3 600 7 900	8 420 27'6"
3 000 mm 10'0"	kg lb			*14 450 *31 150	8 950 19 250	9 950 21 350	5 850 12 650	7 000 15 000	4 200 9 000	5 450 12 000	3 250 7 200	8 770 28'8"
1 500 mm 5'0"	kg lb			15 200 32 600	8 200 17 650	9 500 20 450	5 500 11 850	6 750 14 550	4 000 8 600	5 300 11 650	3 150 6 900	8 840 28'11"
0 mm 0'0"	kg lb			*14 550 *31 600	7 850 16 900	9 250 19 850	5 250 11 350	6 600 14 250	3 900 8 350	5 400 11 850	3 200 7 000	8 650 28'4"
-1 500 mm -5'0"	kg lb	*9 550 *21 750	*9 550 *21 750	*12 650 *27 500	7 750 16 700	9 100 19 600	5 150 11 100	6 550 14 100	3 850 8 250	5 800 12 850	3 400 7 550	8 190 26'9"
-3 000 mm -10'0"	kg lb			*9 700 *20 900	7 850 16 950	*7 700 *16 400	5 200 11 200			*5 250 *11 400	4 000 8 800	7 390 24'1"



ISO 10567



* Indique que la charge est limitée par la capacité de levage hydraulique plutôt que par la charge limite d'équilibre. Les capacités de levage ci-dessus sont conformes à la norme ISO 10567:2007 relative à la capacité de levage des pelles hydrauliques. Elles ne dépassent pas 87 % de la capacité de levage hydraulique ou 75 % de la charge limite d'équilibre. Le poids de tous les accessoires de levage doit être soustrait des capacités de levage indiquées ci-dessus. Les capacités de levage sont établies pour une machine positionnée sur une surface ferme et uniforme. L'utilisation d'un point d'attache d'un outil de travail pour manipuler/lever des objets peut affecter les performances de levage de la machine.

La capacité de levage varie de ±5 % pour tous les patins de chaîne disponibles.

Référez-vous systématiquement au Guide d'utilisation et d'entretien adéquat pour obtenir des informations sur un produit spécifique.

Longueur maximale du VAB.

Spécifications de la pelle hydraulique 326

Capacités de levage de la flèche à angle variable – Contrepoids : 4 600 kg (10 140 lb) – sans godet, levage lourd : activé

Train de roulement long et étroit

2,95 m (9'8")
R2.95CB1

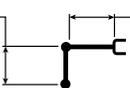

Pied de 2,8 m (9'2") +
3,3 m (10'10") à l'avant

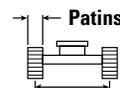

Patins de chaîne à triple arête de 700 mm (28 in)

2 390 mm (7'10")

3 830 mm (12'7")

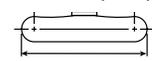

4 640 mm (15'3")

		3 000 mm/10'0"		4 500 mm/15'0"		6 000 mm/20'0"		7 500 mm/25'0"				mm ft/in
												
9 000 mm 30'0"	kg lb			*8 000 *16 850	*8 000 *16 850					*6 850 *15 400	*6 850 *15 400	5 040 15'9"
7 500 mm 25'0"	kg lb			*7 850 *17 400	*7 850 *17 400	*7 600 *16 200	6 700 14 300			*5 900 *13 100	5 450 12 350	6 730 21'8"
6 000 mm 20'0"	kg lb			*8 050 *17 650	*8 050 *17 650	*8 400 *18 300	6 600 14 200	*6 750 *13 400	4 550 9 650	*5 600 *12 350	4 250 9 450	7 770 25'3"
4 500 mm 15'0"	kg lb	*18 400 *33 850	*18 400 *33 850	*11 750 *24 800	9 900 21 350	*9 750 *21 000	6 300 13 600	7 250 15 600	4 450 9 500	*5 550 *12 200	3 650 8 000	8 420 27'6"
3 000 mm 10'0"	kg lb			*14 450 *31 150	9 050 19 500	10 050 21 600	5 950 12 800	7 050 15 200	4 250 9 150	5 500 12 150	3 300 7 300	8 770 28'8"
1 500 mm 5'0"	kg lb			*15 250 *33 000	8 300 17 900	9 650 20 700	5 600 12 000	6 850 14 750	4 050 8 750	5 350 11 800	3 200 7 000	8 840 28'11"
0 mm 0'0"	kg lb			*14 550 *31 600	7 950 17 100	9 350 20 100	5 350 11 500	6 700 14 450	3 950 8 450	5 450 12 000	3 250 7 100	8 650 28'4"
-1 500 mm -5'0"	kg lb	*9 550 *21 750	*9 550 *21 750	*12 650 *27 500	7 850 16 950	9 250 19 850	5 250 11 250	6 650 14 300	3 900 8 350	5 900 13 000	3 450 7 650	8 190 26'9"
-3 000 mm -10'0"	kg lb			*9 700 *20 900	8 000 17 150	*7 700 *16 400	5 300 11 350			*5 250 *11 400	4 050 8 950	7 390 24'1"



ISO 10567



* Indique que la charge est limitée par la capacité de levage hydraulique plutôt que par la charge limite d'équilibre. Les capacités de levage ci-dessus sont conformes à la norme ISO 10567:2007 relative à la capacité de levage des pelles hydrauliques. Elles ne dépassent pas 87 % de la capacité de levage hydraulique ou 75 % de la charge limite d'équilibre. Le poids de tous les accessoires de levage doit être soustrait des capacités de levage indiquées ci-dessus. Les capacités de levage sont établies pour une machine positionnée sur une surface ferme et uniforme. L'utilisation d'un point d'attache d'un outil de travail pour manipuler/lever des objets peut affecter les performances de levage de la machine.

La capacité de levage varie de ±5 % pour tous les patins de chaîne disponibles.

Référez-vous systématiquement au Guide d'utilisation et d'entretien adéquat pour obtenir des informations sur un produit spécifique.

Longueur maximale du VAB.

Spécifications de la pelle hydraulique 326

Capacités de levage de la flèche à angle variable – Contrepoids : 4 600 kg (10 140 lb) – sans godet, levage lourd : activé

Train de roulement long et étroit

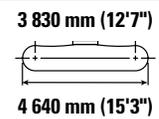
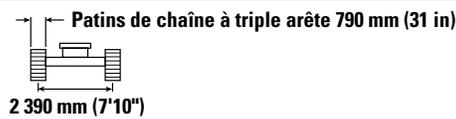
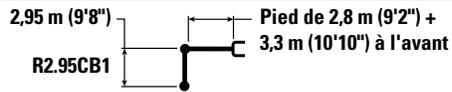

		3 000 mm/10'0"		4 500 mm/15'0"		6 000 mm/20'0"		7 500 mm/25'0"				mm ft/in
												
9 000 mm 30'0"	kg lb			*8 000 *16 850	*8 000 *16 850					*6 850 *15 400	*6 850 *15 400	5 040 15'9"
7 500 mm 25'0"	kg lb			*7 850 *17 400	*7 850 *17 400	*7 600 *16 200	6 750 14 450			*5 900 *13 100	5 500 12 450	6 730 21'8"
6 000 mm 20'0"	kg lb			*8 050 *17 650	*8 050 *17 650	*8 400 *18 300	6 700 14 350	*6 750 *13 400	4 600 9 750	*5 600 *12 350	4 300 9 550	7 770 25'3"
4 500 mm 15'0"	kg lb	*18 400 *33 850	*18 400 *33 850	*11 750 *24 800	10 000 21 550	*9 750 *21 000	6 400 13 750	7 350 15 800	4 500 9 600	*5 550 *12 200	3 650 8 100	8 420 27'6"
3 000 mm 10'0"	kg lb			*14 450 *31 150	9 150 19 700	10 150 21 850	6 000 12 950	7 150 15 350	4 300 9 250	5 600 12 300	3 350 7 350	8 770 28'8"
1 500 mm 5'0"	kg lb			*15 250 *33 000	8 400 18 100	9 750 20 950	5 650 12 150	6 950 14 950	4 100 8 850	5 450 11 950	3 250 7 100	8 840 28'11"
0 mm 0'0"	kg lb			*14 550 *31 600	8 050 17 300	9 450 20 350	54 00 11 650	6 800 14 600	4 000 8 550	5 550 12 200	3 250 7 200	8 650 28'4"
-1 500 mm -5'0"	kg lb	*9 550 *21 750	*9 550 *21 750	*12 650 *27 500	7 950 17 150	9 350 20 100	5 300 11 400	6 750 14 500	3 950 8 450	6 000 13 150	3 500 7 750	8 190 26'9"
-3 000 mm -10'0"	kg lb			*9 700 *20 900	8 050 17 350	*7 700 *16 400	5 350 11 500			*5 250 *11 400	4 100 9 050	7 390 24'1"



ISO 10567



* Indique que la charge est limitée par la capacité de levage hydraulique plutôt que par la charge limite d'équilibre. Les capacités de levage ci-dessus sont conformes à la norme ISO 10567:2007 relative à la capacité de levage des pelles hydrauliques. Elles ne dépassent pas 87 % de la capacité de levage hydraulique ou 75 % de la charge limite d'équilibre. Le poids de tous les accessoires de levage doit être soustrait des capacités de levage indiquées ci-dessus. Les capacités de levage sont établies pour une machine positionnée sur une surface ferme et uniforme. L'utilisation d'un point d'attache d'un outil de travail pour manipuler/lever des objets peut affecter les performances de levage de la machine.

La capacité de levage varie de ±5 % pour tous les patins de chaîne disponibles.

Référez-vous systématiquement au Guide d'utilisation et d'entretien adéquat pour obtenir des informations sur un produit spécifique.

Longueur maximale du VAB.

Spécifications de la pelle hydraulique 326

Capacités de levage de la flèche SLR – Contrepoids : 7 400 kg (16 310 lb) – sans godet, levage lourd : désactivé

Train de roulement long et étroit



Diagramme	1 500 mm/5'0"		3 000 mm/10'0"		4 500 mm/15'0"		6 000 mm/20'0"		7 500 mm/25'0"		9 000 mm/30 ft 0 in		Diagramme		mm ft/in
	kg	lb	kg	lb	kg	lb	kg	lb	kg	lb	kg	lb	kg	lb	
12 000 mm 40'0"	kg												*1 300	*1 300	13 940
	lb												*2 850	*2 850	45'3"
10 500 mm 35'0"	kg												*1 250	*1 250	14 930
	lb												*2 700	*2 700	48'7"
9 000 mm 30'0"	kg												*1 200	*1 200	15 720
	lb												*2 650	*2 650	51'4"
7 500 mm 25'0"	kg												*1 200	*1 200	16 330
	lb												*2 650	*2 650	53'5"
6 000 mm 20'0"	kg												*1 200	*1 200	16 780
	lb												*2 650	*2 650	54'11"
4 500 mm 15'0"	kg												*1 250	*1 250	17 090
	lb												*2 700	*2 700	56'0"
3 000 mm 10'0"	kg			*4 800	*4 800							*3 150	*3 150	17 260	
	lb											*6 850	*6 850	56'7"	
1 500 mm 5'0"	kg		*1 500	*1 500	*5 400	*5 400	*5 700	*5 700	*4 400	*4 400	*3 650	*3 650	*1 350	1 200	17 300
	lb		*3 500	*3 500	*12 750	*12 750	*12 200	*12 200	*9 450	*9 450	*7 850	*7 850	*2 900	2 550	56'8"
0 mm 0'0"	kg		*1 600	*1 600	*3 600	*3 600	*6 600	5 650	*5 000	4 300	*4 050	3 400	*1 400	1 150	17 200
	lb		*3 600	*3 600	*8 250	*8 250	*14 250	12 200	*10 800	9 250	*8 750	7 250	*3 050	2 500	56'5"
-1 500 mm -5'0"	kg	*1 550	*1 550	*2 050	*2 050	*3 450	*3 450	*6 500	5 150	*5 500	3 950	*4 450	3 100	*1 500	1 150
	lb	*3 400	*3 400	*4 600	*4 600	*7 850	*7 850	*14 950	11 150	*11 900	8 450	*9 600	6 700	*3 300	2 500
-3 000 mm -10'0"	kg	*2 150	*2 150	*2 650	*2 650	*3 800	*3 800	*6 200	4 900	*5 900	3 700	*4 750	2 900	*1 650	1 150
	lb	*4 750	*4 750	*5 900	*5 900	*8 550	*8 550	*14 100	10 550	*12 700	7 950	*10 250	6 250	*3 550	2 550
-4 500 mm -15'0"	kg	*2 750	*2 750	*3 250	*3 250	*4 350	*4 350	*6 500	4 800	*6 100	3 550	*4 950	2 800	*1 800	1 250
	lb	*6 100	*6 100	*7 300	*7 300	*9 800	*9 800	*14 750	10 300	*13 200	7 650	*10 700	6 000	*3 950	2 700
-6 000 mm -20'0"	kg	*3 350	*3 350	*3 950	*3 950	*5 050	*5 050	*7 150	4 750	*6 200	3 500	5 000	2 750	*2 050	1 300
	lb	*7 500	*7 500	*8 800	*8 800	*11 400	*11 400	*16 250	10 250	*13 400	7 550	10 700	5 900	*4 500	2 900
-7 500 mm -25'0"	kg	*4 050	*4 050	*4 700	*4 700	*5 900	*5 900	*7 800	4 800	*6 150	3 500	5 000	2 750	*2 350	1 450
	lb	*9 000	*9 000	*10 550	*10 550	*13 300	*13 300	*16 850	10 400	*13 300	7 550	10 750	5 900	*5 250	3 200
-9 000 mm -30'0"	kg	*4 750	*4 750	*5 550	*5 550	*6 900	*6 900	*7 450	4 950	*5 950	3 600	*4 900	2 800	*2 900	1 650
	lb	*10 650	*10 650	*12 450	*12 450	*15 650	*15 650	*16 100	10 650	*12 850	7 750	*10 550	6 000	*6,450	3 700
-10 500 mm -35'0"	kg	*5 550	*5 550	*6 500	*6 500	*8 200	7 950	*6 900	5 150	*5 550	3 750	*4 600	2 900	*3 150	2 000
	lb	*12 450	*12 450	*14 700	*14 700	*18 600	17 200	*14 800	11 150	*11 900	8 100	*9 800	6 300	*6 900	4 550
-12 000 mm -40'0"	kg			*7 650	*7 650	*7 700	*7 700	*6 000	5 450	*4 850	4 000	*3 950	3 100	*3 300	2 650
	lb			*17 350	*17 350	*16 300	*16 300	*12 750	11 850	*10 250	8 650	*8 300	6 800	*7 250	6 050



ISO 10567

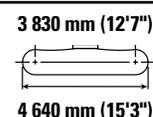
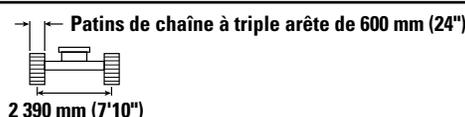
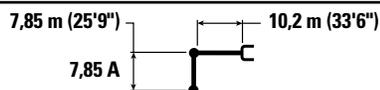

* Indique que la charge est limitée par la capacité de levage hydraulique plutôt que par la charge limite d'équilibre. Les capacités de levage ci-dessus sont conformes à la norme ISO 10567:2007 relative à la capacité de levage des pelles hydrauliques. Elles ne dépassent pas 87 % de la capacité de levage hydraulique ou 75 % de la charge limite d'équilibre. Le poids de tous les accessoires de levage doit être soustrait des capacités de levage indiquées ci-dessus. Les capacités de levage sont établies pour une machine positionnée sur une surface ferme et uniforme. L'utilisation d'un point d'attache d'un outil de travail pour manipuler/lever des objets peut affecter les performances de levage de la machine.

La capacité de levage varie de ±5 % pour tous les patins de chaîne disponibles.

Référez-vous systématiquement au Guide d'utilisation et d'entretien adéquat pour obtenir des informations sur un produit spécifique.

(suite à la page suivante)

Spécifications de la pelle hydraulique 326

Capacités de levage de la flèche SLR – Contrepoids : 7 400 kg (16 310 lb) – sans godet, levage lourd : désactivé (suite)

Train de roulement long et étroit

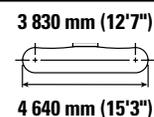
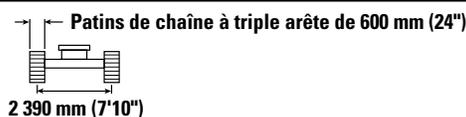
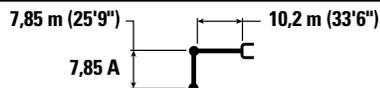

Diagram	10 500 mm/35 ft 0 in		12 000 mm/40 ft 0 in		13 500 mm/45'0"		15 000 mm/50'0"		16 500 mm/55'0"		Diagram		mm ft/in	
	kg	lb	kg	lb	kg	lb	kg	lb	kg	lb	kg	lb		
12 000 mm 40'0"	kg				*1 750	*1 750					*1 300	*1 300	13 940	
	lb				*3 050	*3 050					*2 850	*2 850	45'3"	
10 500 mm 35'0"	kg				*1 900	*1 900					*1 250	*1 250	14 930	
	lb				*4 150	*4 150					*2 700	*2 700	48'7"	
9 000 mm 30'0"	kg				*1 900	*1 900	*1 950	1 950			*1 200	*1 200	15 720	
	lb				*4 200	*4 200	*3 700	*3 700			*2 650	*2 650	51'4"	
7 500 mm 25'0"	kg				*2 000	*2 000	*2 000	1 900			*1 200	*1 200	16 330	
	lb				*4 300	*4 300	*4 350	4 000			*2 650	*2 650	53'5"	
6 000 mm 20'0"	kg				*2 100	*2 100	*2 050	1 850	*1 600	1 450	*1 200	*1 200	16 780	
	lb			*4 650	*4 650	*4 550	*4 550	*4 500	3 900		*2 650	*2 650	54'11"	
4 500 mm 15'0"	kg			*2 350	*2 350	*2 250	2 200	*2 150	1 750	*2 000	1 400	*1 250	*1 250	17 090
	lb			*5 100	*5 100	*4 850	4 700	*4 700	3 750	*3 700	3 000	*2 700	*2 700	56'0"
3 000 mm 10'0"	kg	*2 800	*2 800	*2 550	2 550	*2 400	2 100	*2 250	1 700	*2 200	1 350	*1 300	1 250	17 260
	lb	*6 100	*6 100	*5 550	5 500	*5 200	4 400	*4 950	3 600	*4 350	2 900	*2 800	2 700	56'7"
1 500 mm 5'0"	kg	*3 150	2 950	*2 800	2 400	*2 550	1 950	*2 400	1 600	*2 300	1 300	*1 350	1 200	17 300
	lb	*6 800	6 350	*6 050	5 100	*5 550	4 150	*5 200	3 400	*4 700	2 750	*2 900	2 550	56'8"
0 mm 0'0"	kg	*3 450	2 700	*3 050	2 200	*2 750	1 850	*2 550	1 500	2 300	1 250	*1 400	1 150	17 200
	lb	*7 450	5 850	*6 550	4 750	*5 950	3 900	*5 500	3 200	*4 700	2 650	*3 050	2 500	56'5"
-1 500 mm -5'0"	kg	*3 750	2 550	*3 250	2 100	*2 900	1 750	2 600	1 450	2 250	1 200	*1 500	1 150	16 970
	lb	*8 100	5 400	*7 050	4 450	*6 300	3 700	5 550	3 050	*4 150	2 550	*3 300	2 500	55'7"
-3 000 mm -10'0"	kg	*3 950	2 400	*3 450	1 950	2 950	1 650	2 550	1 400	*1 850	1 200	*1 650	1 150	16 610
	lb	*8 600	5 100	*7 450	4 200	6 350	3 500	5 450	2 950			*3 550	2 550	54'5"
-4 500 mm -15'0"	kg	4 100	2 300	3 400	1 900	2 900	1 600	2 500	1 350			*1 800	1 250	16 090
	lb	8 800	4 900	7 350	4 050	6 250	3 400	5 350	2 900			*3,950	2 700	52'8"
-6 000 mm -20'0"	kg	4 050	2 250	3 350	1 850	2 900	1 550	2 500	1 350			*2 050	1 300	15 410
	lb	8 700	4 750	7 250	3 950	6 200	3 350	*5 150	2 900			*4 500	2 900	50'4"
-7 500 mm -25'0"	kg	4 050	2 200	3 350	1 850	2 900	1 600					*2 350	1 450	14 540
	lb	8 700	4 750	7 250	4 000	6 250	3 400					*5 250	3 200	47'5"
-9 000 mm -30'0"	kg	4 100	2 250	3 450	1 900							*2 900	1 650	13 450
	lb	8 800	4 900	7 400	4 100							*6 450	3 700	43' 8"
-10 500 mm -35'0"	kg	*3 850	2 400	*3 150	2 050							*3 150	2 000	12 080
	lb	*8 150	5 150									*6 900	4 550	39 pi 0 po
-12 000 mm -40'0"	kg											*3 300	2 650	10 300
	lb											*7 250	6 050	32'10"



ISO 10567



* Indique que la charge est limitée par la capacité de levage hydraulique plutôt que par la charge limite d'équilibre. Les capacités de levage ci-dessus sont conformes à la norme ISO 10567:2007 relative à la capacité de levage des pelles hydrauliques. Elles ne dépassent pas 87 % de la capacité de levage hydraulique ou 75 % de la charge limite d'équilibre. Le poids de tous les accessoires de levage doit être soustrait des capacités de levage indiquées ci-dessus. Les capacités de levage sont établies pour une machine positionnée sur une surface ferme et uniforme. L'utilisation d'un point d'attache d'un outil de travail pour manipuler/lever des objets peut affecter les performances de levage de la machine.

La capacité de levage varie de ± 5 % pour tous les patins de chaîne disponibles.

Référez-vous systématiquement au Guide d'utilisation et d'entretien adéquat pour obtenir des informations sur un produit spécifique.

Spécifications de la pelle hydraulique 326

Capacités de levage de la flèche SLR – Contrepoids : 7 400 kg (16 310 lb) – sans godet, levage lourd : désactivé

Train de roulement long et étroit

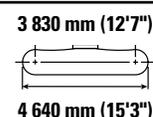
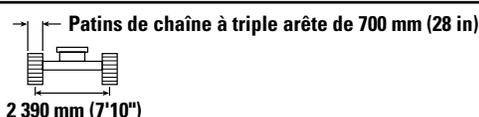
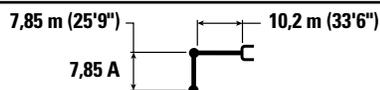

	1 500 mm/5'0"		3 000 mm/10'0"		4 500 mm/15'0"		6 000 mm/20'0"		7 500 mm/25'0"		9 000 mm/30 ft 0 in				mm ft/in		
	kg	lb	kg	lb	kg	lb	kg	lb	kg	lb	kg	lb	kg	lb			
12 000 mm 40'0"	kg														*1 300	*1 300	13 940
	lb														*2 850	*2 850	45'3"
10 500 mm 35'0"	kg														*1 250	*1 250	14 930
	lb														*2 700	*2 700	48'7"
9 000 mm 30'0"	kg														*1 200	*1 200	15 720
	lb														*2 650	*2 650	51'4"
7 500 mm 25'0"	kg														*1 200	*1 200	16 330
	lb														*2 650	*2 650	53'5"
6 000 mm 20'0"	kg														*1 200	*1 200	16 780
	lb														*2 650	*2 650	54'11"
4 500 mm 15'0"	kg														*1 250	*1 250	17 090
	lb														*2 700	*2 700	56'0"
3 000 mm 10'0"	kg			*4 800	*4 800							*3 150	*3 150	*1 300	1 250	17 260	
	lb											*6 850	*6 850	*2 800	2 750	56'7"	
1 500 mm 5'0"	kg			*1 500	*1 500	*5 400	*5 400	*5 700	*5 700	*4 400	*4 400	*3 650	*3 650	*1 350	1 200	17 300	
	lb			*3 500	*3 500	*12 750	*12 750	*12 200	*12 200	*9 450	*9 450	*7 850	*7 850	*2 900	2 600	56'8"	
0 mm 0'0"	kg			*1 600	*1 600	*3 600	*3 600	*6 600	5 700	*5 000	4 350	*4 050	3 400	*1 400	1 200	17 200	
	lb			*3 600	*3 600	*8 250	*8 250	*14 250	12 350	*10 800	9 350	*8 750	7 350	*3 050	2 550	56'5"	
-1 500 mm -5'0"	kg	*1 550	*1 550	*2 050	*2 050	*3 450	*3 450	*6 500	5 250	*5 500	4 000	*4 450	3 150	*1 500	1 150	16 970	
	lb	*3 400	*3 400	*4 600	*4 600	*7 850	*7 850	*14 950	11 300	*11 900	8 550	*9 600	6 800	*3 300	2 550	55'7"	
-3 000 mm -10'0"	kg	*2 150	*2 150	*2 650	*2 650	*3 800	*3 800	*6 200	4 950	*5 900	3 750	*4 750	2 950	*1 650	1 200	16 610	
	lb	*4 750	*4 750	*5 900	*5 900	*8 550	*8 550	*14 100	10 700	*12 700	8 050	*10 250	6 350	*3 550	2 600	54'5"	
-4 500 mm -15'0"	kg	*2 750	*2 750	*3 250	*3 250	*4 350	*4 350	*6 500	4 850	*6 100	3 600	*4 950	2 850	*1 800	1 250	16 090	
	lb	*6 100	*6 100	*7 300	*7 300	*9 800	*9 800	*14 750	10 450	*13 200	7 750	*10 700	6 100	*3 950	2 750	52'8"	
-6 000 mm -20'0"	kg	*3 350	*3 350	*3 950	*3 950	*5 050	*5 050	*7 150	4 850	*6 200	3 550	*5 050	2 800	*2 050	1 350	15 410	
	lb	*7 500	*7 500	*8 800	*8 800	*11 400	*11 400	*16 250	10 400	*13 400	7 650	*10 850	6 000	*4 500	2 950	50'4"	
-7 500 mm -25'0"	kg	*4 050	*4 050	*4 700	*4 700	*5 900	*5 900	*7 800	4 900	*6 150	3 550	*5 050	2 800	*2 350	1 500	14 540	
	lb	*9 000	*9 000	*10 550	*10 550	*13 300	*13 300	*16 850	10 550	*13 300	7 700	*10 900	6 000	*5 250	3 250	47'5"	
-9 000 mm -30'0"	kg	*4 750	*4 750	*5 550	*5 550	*6 900	*6 900	*7 450	5 000	*5 950	3 650	*4 900	2 850	*2 900	1 700	13 450	
	lb	*10 650	*10 650	*12 450	*12 450	*15 650	*15 650	*16 100	10 850	*12 850	7 850	*10 550	6 100	*6 450	3 750	43' 8"	
-10 500 mm -35'0"	kg	*5 550	*5 550	*6 500	*6 500	*8 200	8 050	*6 900	5 250	*5 550	3 800	*4 600	2 950	*3 150	2 050	12 080	
	lb	*12 450	*12 450	*14 700	*14 700	*18 600	17 400	*14 800	11 300	*11 900	8 200	*9 800	6 400	*6 900	4 600	39 pi 0 po	
-12 000 mm -40'0"	kg			*7 650	*7 650	*7 700	*7 700	*6 000	5 550	*4 850	4 050	*3 950	3 150	*3 300	2 700	10 300	
	lb			*17 350	*17 350	*16 300	*16 300	*12 750	12 000	*10 250	8 750	*8 300	6 850	*7 250	6 150	32'10"	



ISO 10567



* Indique que la charge est limitée par la capacité de levage hydraulique plutôt que par la charge limite d'équilibre. Les capacités de levage ci-dessus sont conformes à la norme ISO 10567:2007 relative à la capacité de levage des pelles hydrauliques. Elles ne dépassent pas 87 % de la capacité de levage hydraulique ou 75 % de la charge limite d'équilibre. Le poids de tous les accessoires de levage doit être soustrait des capacités de levage indiquées ci-dessus. Les capacités de levage sont établies pour une machine positionnée sur une surface ferme et uniforme. L'utilisation d'un point d'attache d'un outil de travail pour manipuler/lever des objets peut affecter les performances de levage de la machine.

La capacité de levage varie de ±5 % pour tous les patins de chaîne disponibles.

Référez-vous systématiquement au Guide d'utilisation et d'entretien adéquat pour obtenir des informations sur un produit spécifique.

(suite à la page suivante)

Spécifications de la pelle hydraulique 326

Capacités de levage de la flèche SLR – Contrepoids : 7 400 kg (16 310 lb) – sans godet, levage lourd : désactivé (suite)

Train de roulement long et étroit



Diagramme de la pelle	10 500 mm/35 ft 0 in		12 000 mm/40 ft 0 in		13 500 mm/45'0"		15 000 mm/50'0"		16 500 mm/55'0"		Diagramme de la pelle		mm ft/in	
	kg	lb	kg	lb	kg	lb	kg	lb	kg	lb	kg	lb		
12 000 mm 40'0"	kg				*1 750	*1 750					*1 300	*1 300	13 940	
	lb				*3 050	*3 050					*2 850	*2 850	45'3"	
10 500 mm 35'0"	kg				*1 900	*1 900					*1 250	*1 250	14 930	
	lb				*4 150	*4 150					*2 700	*2 700	48'7"	
9 000 mm 30'0"	kg				*1 900	*1 900	*1 950	1 950			*1 200	*1 200	15 720	
	lb				*4 200	*4 200	*3 700	*3 700			*2 650	*2 650	51'4"	
7 500 mm 25'0"	kg				*2 000	*2 000	*2 000	1 950			*1 200	*1 200	16 330	
	lb				*4 300	*4 300	*4 350	4 050			*2 650	*2 650	53'5"	
6 000 mm 20'0"	kg			*4 650	*4 650	*2 100	*2 100	*2 050	1 850	*1 600	1 500	*1 200	*1 200	16 780
	lb			*10 350	*10 350	*4 550	*4 550	*4 500	3 950	*3 600	*3 000	*2 650	*2 650	54'11"
4 500 mm 15'0"	kg			*2 350	*2 350	*2 250	2 200	*2 150	1 800	*2 000	1 450	*1 250	*1 250	17 090
	lb			*5 100	*5 100	*4 850	4 750	*4 700	3 800	*3 700	3 050	*2 700	*2 700	56'0"
3 000 mm 10'0"	kg	*2 800	*2 800	*2 550	*2 550	*2 400	2 100	*2 250	1 700	*2 200	1 400	*1 300	1 250	17 260
	lb	*6 100	*6 100	*5 550	5 550	*5 200	4 500	*4 950	3 650	*4 350	2 950	*2 800	2 750	56'7"
1 500 mm 5'0"	kg	*3 150	3 000	*2 800	2 400	*2 550	2 000	*2 400	1 650	*2 300	1 350	*1 350	1 200	17 300
	lb	*6 800	6 400	*6 050	5 150	*5 550	4 200	*5 200	3 450	*4 700	2 800	*2 900	2 600	56'8"
0 mm 0'0"	kg	*3 450	2 750	*3 050	2 250	*2 750	1 850	*2 550	1 550	2 300	1 300	*1 400	1 200	17 200
	lb	*7 450	5 900	*6 550	4 800	*5 950	3 950	*5 500	3 250	*4 700	2 700	*3 050	2 550	56'5"
-1 500 mm -5'0"	kg	*3 750	2 550	*3 250	2 100	*2 900	1 750	2 650	1 450	2 250	1 250	*1 500	1 150	16 970
	lb	*8 100	5 500	*7 050	4 500	*6 300	3 750	5 650	3 100	*4 150	2 600	*3 300	2 550	55'7"
-3 000 mm -10'0"	kg	*3 950	2 400	*3 450	2 000	3 000	1 700	2 600	1 400	*1 850	1 200	*1 650	1 200	16 610
	lb	*8 600	5 150	*7 450	4 250	6 450	3 550	5 500	3 000			*3 550	2 600	54'5"
-4 500 mm -15'0"	kg	*4 150	2 300	*3 450	1 900	2 950	1 600	2 550	1 400			*1 800	1 250	16 090
	lb	*8 900	4 950	7 450	4 100	6 300	3 450	5 450	2 950			*3 950	2 750	52'8"
-6 000 mm -20'0"	kg	4 100	2 250	3 400	1 900	2 900	1 600	2 550	1 400			*2 050	1 350	15 410
	lb	8 800	4 850	7 350	4 050	6 250	3 400	*5 150	2 950			*4 500	2 950	50'4"
-7 500 mm -25'0"	kg	4 100	2 250	3 400	1 900	2 950	1 600					*2 350	1 500	14 540
	lb	8 800	4 850	7 350	4 050	6 350	3 450					*5 250	3 250	47'5"
-9 000 mm -30'0"	kg	*4 150	2 300	3 450	1 950							*2 900	1 700	13 450
	lb	*8 850	4 950	7 500	4 150							*6 450	3 750	43' 8"
-10 500 mm -35'0"	kg	*3 850	2 400	*3 150	2 050							*3 150	2 050	12 080
	lb	*8 150	5 250									*6 900	4 600	39 pi 0 po
-12 000 mm -40'0"	kg											*3 300	2 700	10 300
	lb											*7 250	6 150	32'10"



ISO 10567

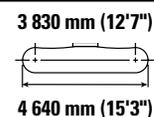
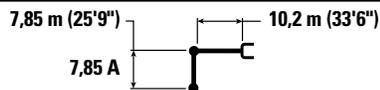

* Indique que la charge est limitée par la capacité de levage hydraulique plutôt que par la charge limite d'équilibre. Les capacités de levage ci-dessus sont conformes à la norme ISO 10567:2007 relative à la capacité de levage des pelles hydrauliques. Elles ne dépassent pas 87 % de la capacité de levage hydraulique ou 75 % de la charge limite d'équilibre. Le poids de tous les accessoires de levage doit être soustrait des capacités de levage indiquées ci-dessus. Les capacités de levage sont établies pour une machine positionnée sur une surface ferme et uniforme. L'utilisation d'un point d'attache d'un outil de travail pour manipuler/lever des objets peut affecter les performances de levage de la machine.

La capacité de levage varie de ± 5 % pour tous les patins de chaîne disponibles.

Référez-vous systématiquement au Guide d'utilisation et d'entretien adéquat pour obtenir des informations sur un produit spécifique.

Spécifications de la pelle hydraulique 326

Capacités de levage de la flèche SLR – Contrepoids : 7 400 kg (16 310 lb) – sans godet, levage lourd : désactivé

Train de roulement long et étroit



Diagramme de la pelle	1 500 mm/5'0"		3 000 mm/10'0"		4 500 mm/15'0"		6 000 mm/20'0"		7 500 mm/25'0"		9 000 mm/30 ft 0 in		Diagramme de la pelle		mm ft/in
	kg	lb	kg	lb	kg	lb	kg	lb	kg	lb	kg	lb	kg	lb	
12 000 mm 40'0"	kg												*1 300	*1 300	13 940
	lb												*2 850	*2 850	45'3"
10 500 mm 35'0"	kg												*1 250	*1 250	14 930
	lb												*2 700	*2 700	48'7"
9 000 mm 30'0"	kg												*1 200	*1 200	15 720
	lb												*2 650	*2 650	51'4"
7 500 mm 25'0"	kg												*1 200	*1 200	16 330
	lb												*2 650	*2 650	53'5"
6 000 mm 20'0"	kg												*1 200	*1 200	16 780
	lb												*2 650	*2 650	54'11"
4 500 mm 15'0"	kg												*1 250	*1 250	17 090
	lb												*2 700	*2 700	56'0"
3 000 mm 10'0"	kg			*4 800	*4 800							*3 150	*3 150	17 260	
	lb											*6 850	*6 850	56'7"	
1 500 mm 5'0"	kg			*1 500	*1 500	*5 400	*5 400	*5 700	*5 700	*4 400	*4 400	*3 650	*3 650	17 300	
	lb			*3 500	*3 500	*12 750	*12 750	*12 200	*12 200	*9 450	*9 450	*7 850	*7 850	56'8"	
0 mm 0'0"	kg			*1 600	*1 600	*3 600	*3 600	*6 600	5 800	*5 000	4 400	*4 050	3 450	17 200	
	lb			*3 600	*3 600	*8 250	*8 250	*14 250	12 500	*10 800	9 450	*8 750	7 450	56'5"	
-1 500 mm -5'0"	kg	*1 550	*1 550	*2 050	*2 050	*3 450	*3 450	*6 500	5 300	*5 500	4 050	*4 450	3 200	16 970	
	lb	*3 400	*3 400	*4 600	*4 600	*7 850	*7 850	*14 950	11 450	*11 900	8 700	*9 600	6 850	55'7"	
-3 000 mm -10'0"	kg	*2 150	*2 150	*2 650	*2 650	*3 800	*3 800	*6 200	5 050	*5 900	3 800	*4 750	3 000	16 610	
	lb	*4 750	*4 750	*5 900	*5 900	*8 550	*8 550	*14 100	10 850	*12 700	8 150	*10 250	6 450	54'5"	
-4 500 mm -15'0"	kg	*2 750	*2 750	*3 250	*3 250	*4 350	*4 350	*6 500	4 900	*6 100	3 650	*4 950	2 900	16 090	
	lb	*6 100	*6 100	*7 300	*7 300	*9 800	*9 800	*14 750	10 600	*13 200	7 850	*10 700	6 200	52'8"	
-6 000 mm -20'0"	kg	*3 350	*3 350	*3 950	*3 950	*5 050	*5 050	*7 150	4 900	*6 200	3 600	*5 050	2 850	15 410	
	lb	*7 500	*7 500	*8 800	*8 800	*11 400	*11 400	*16 250	10 550	*13 400	7 750	*10 900	6 050	50'4"	
-7 500 mm -25'0"	kg	*4 050	*4 050	*4 700	*4 700	*5 900	*5 900	*7 800	4 950	*6 150	3 600	*5 050	2 850	14 540	
	lb	*9 000	*9 000	*10 550	*10 550	*13 300	*13 300	*16 850	10 650	*13 300	7 800	*10 900	6 050	47'5"	
-9 000 mm -30'0"	kg	*4 750	*4 750	*5 550	*5 550	*6 900	*6 900	*7 450	5 100	*5 950	3 700	*4 900	2 900	13 450	
	lb	*10 650	*10 650	*12 450	*12 450	*15 650	*15 650	*16 100	10 950	*12 850	8 000	*10 550	6 200	43' 8"	
-10 500 mm -35'0"	kg	*5 550	*5 550	*6 500	*6 500	*8 200	8 150	*6 900	5 300	*5 550	3 850	*4 600	3 000	12 080	
	lb	*12 450	*12 450	*14 700	*14 700	*18 600	17 600	*14 800	11 450	*11 900	8 300	*9 800	6 500	39 pi 0 po	
-12 000 mm -40'0"	kg			*7 650	*7 650	*7 700	*7 700	*6 000	5 600	*4 850	4 100	*3 950	3 200	10 300	
	lb			*17 350	*17 350	*16 300	*16 300	*12 750	12 150	*10 250	8 850	*8 300	6 950	32'10"	



ISO 10567

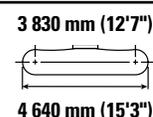
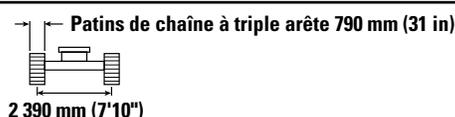
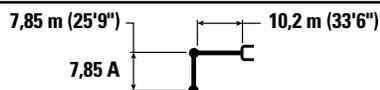

* Indique que la charge est limitée par la capacité de levage hydraulique plutôt que par la charge limite d'équilibre. Les capacités de levage ci-dessus sont conformes à la norme ISO 10567:2007 relative à la capacité de levage des pelles hydrauliques. Elles ne dépassent pas 87 % de la capacité de levage hydraulique ou 75 % de la charge limite d'équilibre. Le poids de tous les accessoires de levage doit être soustrait des capacités de levage indiquées ci-dessus. Les capacités de levage sont établies pour une machine positionnée sur une surface ferme et uniforme. L'utilisation d'un point d'attache d'un outil de travail pour manipuler/lever des objets peut affecter les performances de levage de la machine.

La capacité de levage varie de ±5 % pour tous les patins de chaîne disponibles.

Référez-vous systématiquement au Guide d'utilisation et d'entretien adéquat pour obtenir des informations sur un produit spécifique.

(suite à la page suivante)

Spécifications de la pelle hydraulique 326

Capacités de levage de la flèche SLR – Contrepoids : 7 400 kg (16 310 lb) – sans godet, levage lourd : désactivé (suite)

Train de roulement long et étroit

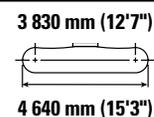
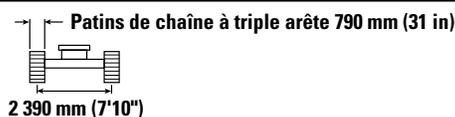
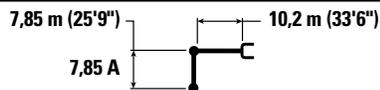

Diagram	10 500 mm/35 ft 0 in		12 000 mm/40 ft 0 in		13 500 mm/45'0"		15 000 mm/50'0"		16 500 mm/55'0"		Diagram		mm ft/in	
	kg	lb	kg	lb	kg	lb	kg	lb	kg	lb	kg	lb		
12 000 mm 40'0"	kg				*1 750	*1 750					*1 300	*1 300	13 940	
	lb				*3 050	*3 050					*2 850	*2 850	45'3"	
10 500 mm 35'0"	kg				*1 900	*1 900					*1 250	*1 250	14 930	
	lb				*4 150	*4 150					*2 700	*2 700	48'7"	
9 000 mm 30'0"	kg				*1 900	*1 900	*1 950	*1 950			*1 200	*1 200	15 720	
	lb				*4 200	*4 200	*3 700	*3 700			*2 650	*2 650	51'4"	
7 500 mm 25'0"	kg				*2 000	*2 000	*2 000	1 950			*1 200	*1 200	16 330	
	lb				*4 300	*4 300	*4 350	4 100			*2 650	*2 650	53'5"	
6 000 mm 20'0"	kg			*4,650	*4 650	*2 100	*2 100	*2 050	1 900	*1 600	1 500	*1 200	*1 200	16 780
	lb					*4 550	*4 550	*4 500	4 000			*2 650	*2 650	54'11"
4 500 mm 15'0"	kg			*2 350	*2 350	*2 250	*2 250	*2 150	1 800	*2 000	1 450	*1 250	*1 250	17 090
	lb			*5 100	*5 100	*4 850	*4 800	*4 700	3 850	*3 700	3 100	*2 700	*2 700	56'0"
3 000 mm 10'0"	kg	*2 800	*2 800	*2 550	*2 550	*2 400	2 150	*2 250	1 750	*2 200	1 400	*1 300	1 250	17 260
	lb	*6 100	*6 100	*5 550	*5 550	*5 200	4 550	*4 950	3 700	*4 350	2 950	*2 800	*2 750	56'7"
1 500 mm 5'0"	kg	*3 150	3 000	*2 800	2 450	*2 550	2 000	*2 400	1 650	*2 300	1 350	*1 350	1 200	17 300
	lb	*6 800	6 500	*6 050	5 250	*5 550	4 250	*5 200	3 500	*4 700	2 850	*2 900	2 650	56'8"
0 mm 0'0"	kg	*3 450	2 800	*3 050	2 300	*2 750	1 900	*2 550	1 550	2 350	1 300	*1 400	1 200	17 200
	lb	*7 450	6 000	*6 550	4 900	*5 950	4 000	*5 500	3 300	*4 700	2 750	*3 050	2 600	56'5"
-1 500 mm -5'0"	kg	*3 750	2 600	*3 250	2 150	*2 900	1 800	*2 650	1 500	2 300	1 250	*1 500	1 200	16 970
	lb	*8 100	5 550	*7 050	4 600	*6 300	3 800	*5 700	3 150	*4 150	2 650	*3 300	2 600	55'7"
-3 000 mm -10'0"	kg	*3 950	2 450	*3 450	2 050	*3 050	1 700	2 600	1 450	*1 850	1 250	*1 650	1 200	16 610
	lb	*8 600	5 250	*7 450	4 350	6 550	3 650	5 600	3 050			*3 550	2 650	54'5"
-4 500 mm -15'0"	kg	*4 150	2 350	*3 500	1 950	*3 000	1 650	2 600	1 400			*1 800	1 250	16 090
	lb	*8 950	5 050	7 550	4 150	6 400	3 500	5 550	3 000			*3 950	2 800	52'8"
-6 000 mm -20'0"	kg	4 150	2 300	3 450	1 900	2 950	1 600	2 600	1 400			*2 050	1 350	15 410
	lb	8 950	4 900	7 450	4 100	6 350	3 450	*5 150	3 000			*4 500	3 000	50'4"
-7 500 mm -25'0"	kg	4 150	2 300	3 450	1 900	3 000	1 650					*2 350	1 500	14 540
	lb	8 950	4 900	7 450	4 100	6 400	3 500					*5 250	3 300	47'5"
-9 000 mm -30'0"	kg	*4 150	2 350	*3 500	1 950							*2 900	1 700	13 450
	lb	*8 850	5 050	*7 500	4 250							*6 450	3 800	43' 8"
-10 500 mm -35'0"	kg	*3 850	2 450	*3 150	2 100							*3 150	2 100	12 080
	lb	*8 150	5 300									*6 900	4 650	39 pi 0 po
-12 000 mm -40'0"	kg											*3 300	2 700	10 300
	lb											*7 250	6 250	32'10"



ISO 10567



* Indique que la charge est limitée par la capacité de levage hydraulique plutôt que par la charge limite d'équilibre. Les capacités de levage ci-dessus sont conformes à la norme ISO 10567:2007 relative à la capacité de levage des pelles hydrauliques. Elles ne dépassent pas 87 % de la capacité de levage hydraulique ou 75 % de la charge limite d'équilibre. Le poids de tous les accessoires de levage doit être soustrait des capacités de levage indiquées ci-dessus. Les capacités de levage sont établies pour une machine positionnée sur une surface ferme et uniforme. L'utilisation d'un point d'attache d'un outil de travail pour manipuler/lever des objets peut affecter les performances de levage de la machine.

La capacité de levage varie de $\pm 5\%$ pour tous les patins de chaîne disponibles.

Référez-vous systématiquement au Guide d'utilisation et d'entretien adéquat pour obtenir des informations sur un produit spécifique.

Il peut exister des réglementations locales et/ou gouvernementales concernant le levage d'objets lourds au moyen d'une pelle hydraulique. Respecter toutes les réglementations locales et gouvernementales.

Des réglementations régionales peuvent exiger l'utilisation d'un dispositif d'avertissement de surcharge et de soupapes de commande d'abaissement de flèche et de bras dans le cadre d'applications de manutention d'objets.

Pour plus d'informations, consultez votre concessionnaire Cat.

Spécifications de la pelle hydraulique 326

Spécifications et compatibilité des godets – Europe

Train de roulement									Long						
Contrepoids									4 600 kg (10 140 lb)					7 400 kg (16 310 lb)	
Timonerie	Largeur		Capacité		Poids		Rem-plissage	Portée		Normale extra-robuste HD R2.95 (9 ft 8 in)	Angle variable		SLR SLR 7.85 (25° 9')		
	mm	in	m³	yd³	kg	lb		%	R2.5 (8'2")		R2.95 (9'8")	R2.5 (8'2")		R2.95 (9'8")	
À claveter (pas d'attache rapide)															
Usage courant	CB	750	30	0,71	0,93	733	1,616	100	●	●	●	●	●		
	CB	1 050	42	1,12	1,46	874	1,927	100	●	●	●	●	●		
	CB	1 200	48	1,33	1,74	938	2,068	100	●	●	●	●	●		
	CB	1 350	54	1,54	2,02	1 024	2,258	100	●	⊙	⊙	⊙	⊙		
Usage courant	CB	600	24	0,52	0,68	611	1,347	100	●	●	●	●	●		
	CB	1 000	40	1,03	1,35	844	1 861	100	●	●	●	●	●		
	CB	1 350	54	1,54	2,01	1 018	2 245	100	●	⊙	⊙	⊙	⊙		
Extra-robuste	CB	1 350	54	1,54	2,02	1 142	2 518	100	●	⊙	⊙	⊙	⊙		
Usage très intensif	CB	1 350	54	1,56	2,04	1 234	2,721	90	●	⊙	⊙	⊙	⊙		
Curage de fossés	312, A	1 200	48	0,57	0,74	364	803	100						◇	
	312, A	1 500	60	0,74	0,97	455	1,003	100						X	
Charge maximale, à claveter (charge utile + godet)									kg	4 308	3 966	3 718	3 925	3 600	1 044
									lb	9,498	8,744	8,197	8,653	7,937	2,302

Train de roulement									Long étroit						
Contrepoids									4 600 kg (10 140 lb)					7 400 kg (16 310 lb)	
Timonerie	Largeur		Capacité		Poids		Rem-plissage	Portée		Normale extra-robuste HD R2.95 (9 ft 8 in)	Angle variable		SLR SLR 7.85 (25° 9')		
	mm	in	m³	yd³	kg	lb		%	R2.5 (8'2")		R2.95 (9'8")	R2.5 (8'2")		R2.95 (9'8")	
À claveter (sans attache rapide) (suite)															
Usage courant	CB	750	30	0,71	0,93	733	1,616	100	●	●	●	●	●		
	CB	1 050	42	1,12	1,46	874	1,927	100	●	●	●	●	●		
	CB	1 200	48	1,33	1,74	938	2,068	100	●	●	⊙	⊙	⊙		
	CB	1 350	54	1,54	2,02	1 024	2,258	100	⊙	⊙	⊙	⊙	⊙		
Usage courant	CB	600	24	0,52	0,68	611	1,347	100	●	●	●	●	●		
	CB	1 000	40	1,03	1,35	844	1,861	100	●	●	●	●	●		
	CB	1 350	54	1,54	2,01	1 018	2,245	100	⊙	⊙	⊙	⊙	⊙		
Extra-robuste	CB	1 350	54	1,54	2,02	1 142	2 518	100	⊙	⊙	⊙	⊙	⊙		
Usage très intensif	CB	1 350	54	1,56	2,04	1 234	2,721	90	⊙	⊙	⊙	⊙	⊙		
Curage de fossés	312, A	1 200	48	0,57	0,74	364	803	100						◇	
	312, A	1 500	60	0,74	0,97	455	1,003	100						X	
Charge maximale, à claveter (charge utile + godet)									kg	3 906	3 594	3 477	3 520	3 224	879
									lb	8,611	(7,923)	7,665	7,760	7,108	1,938

Masse volumique maximale du matériau

- 2 100 kg/m³ (3 500 lb/yd³)
- ⊙ 1 800 kg/m³ (3 000 lb/yd³)
- ⊖ 1 500 kg/m³ (2 500 lb/yd³)
- 1 200 kg/m³ (2 000 lb/yd³)
- ◇ 900 kg/m³ (1 500 lb/yd³)
- X Recommandé

Les charges ci-dessus sont conformes à la norme EN474-5:2006 + A3:2013 relative aux pelles hydrauliques : elles ne dépassent pas 87 % de la capacité de levage hydraulique ou 75 % de la charge limite d'équilibre, avec la timonerie avant complètement sortie au niveau du sol et le godet redressé.

La contenance est conforme à la norme ISO 7451:2007.

Poids du godet avec pointes normales.

Caterpillar recommande d'utiliser des outils de travail appropriés pour que nos clients puissent tirer le meilleur de nos produits. L'utilisation d'outils de travail, y compris les godets, non conformes aux recommandations ou aux spécifications de Caterpillar en matière de poids, de dimensions, de débit, de pression, etc., peut entraîner des performances non optimales, y compris mais sans y être limité, des baisses de production, de stabilité, de fiabilité et de longévité des composants. Toute utilisation incorrecte d'un outil de travail entraînant une oscillation, un effet de levier, la torsion ou le blocage des charges lourdes est susceptible de réduire la durée de vie de la flèche et du bras.

(suite à la page suivante)

Spécifications de la pelle hydraulique 326

Spécifications et compatibilité des godets – Europe (suite)

		Train de roulement							Long					
		Contrepoids							4 600 kg (10 140 lb)					7 400 kg (16 310 lb)
	Timonerie	Largeur		Capacité		Poids		Rem-plissage	Portée		Normale extra-robuste	Angle variable		SLR
		mm	in	m³	yd³	kg	lb	%	R2.5 (8'2")	R2.95 (9'8")	HD R2.95 (9 ft 8 in)	R2.5 (8'2")	R2.95 (9'8")	SLR 7.85 (25'9")
Avec attache à accouplement par axes Cat														
Usage courant	CB	750	30	0,71	0,93	733	1,616	100	●	●	●	●	●	
	CB	1 050	42	1,12	1,46	874	1,927	100	●	●	●	●	●	
	CB	1 200	48	1,33	1,74	938	2,068	100	●	⊙	⊙	⊙	⊙	
	CB	1 350	54	1,54	2,02	1 024	2,258	100	⊙	⊖	○	⊖	○	
	CB	1 500	60	1,76	2,30	1 088	2 399	100	⊖	○	○	○	○	
Usage courant	CB	600	24	0,52	0,68	611	1,347	100	●	●	●	●	●	
	CB	1 000	40	1,03	1,35	844	1,861	100	●	●	●	●	●	
	CB	1 350	54	1,54	2,01	1 018	2,245	100	⊙	⊖	○	⊖	○	
	CB	1 500	60	1,76	2,30	1 082	2,386	100	⊖	○	○	○	○	
	CB	1 600	63	1,86	2,43	1 112	2,452	100	⊖	○	◇	○	◇	
Extra-robuste	CB	1 350	54	1,54	2,02	1 142	2,518	100	⊙	⊖	○	⊖	○	
	CB	1 500	60	1,76	2,30	1 240	2,733	100	⊖	○	◇	○	◇	
Usage très intensif	CB	1 350	54	1,56	2,04	1 234	2,721	90	⊙	⊖	○	⊖	○	
	Charge maximale avec attache (charge utile + godet)								kg	3 782	3 440	3 192	3 399	3 074
								lb	8,337	7,583	7,037	7,493	6,776	1,141

		Train de roulement							Long étroit					
		Contrepoids							4 600 kg (10 140 lb)					7 400 kg (16 310 lb)
	Timonerie	Largeur		Capacité		Poids		Rem-plissage	Portée		Normale extra-robuste	Angle variable		SLR
		mm	in	m³	yd³	kg	lb	%	R2.5 (8'2")	R2.95 (9'8")	HD R2.95 (9 ft 8 in)	R2.5 (8'2")	R2.95 (9'8")	SLR 7.85 (25'9")
Avec l'attache à accouplement par axes Cat (suite)														
Usage courant	CB	750	30	0,71	0,93	733	1,616	100	●	●	●	●	●	
	CB	1 050	42	1,12	1,46	874	1,927	100	●	⊙	⊙	⊙	⊖	
	CB	1 200	48	1,33	1,74	938	2,068	100	⊙	⊖	⊖	⊖	○	
	CB	1 350	54	1,54	2,02	1 024	2,258	100	⊖	○	○	○	◇	
	CB	1 500	60	1,76	2,30	1 088	2,399	100	○	◇	◇	◇	◇	
Usage courant	CB	600	24	0,52	0,68	611	1,347	100	●	●	●	●	●	
	CB	1 000	40	1,03	1,35	844	1 861	100	●	●	●	●	⊙	
	CB	1 350	54	1,54	2,01	1 018	2,245	100	⊖	○	○	○	◇	
	CB	1 500	60	1,76	2,30	1 082	2,386	100	○	○	◇	◇	◇	
	CB	1 600	63	1,86	2,43	1 112	2,452	100	○	◇	◇	◇	◇	
Extra-robuste	CB	1 350	54	1,54	2,02	1 142	2,518	100	⊖	○	○	○	◇	
	CB	1 500	60	1,76	2,30	1 240	2,733	100	○	◇	◇	◇	X	
Usage très intensif	CB	1 350	54	1,56	2,04	1 234	2,721	90	⊖	○	○	○	◇	
	Charge maximale avec attache (charge utile + godet)								kg	3 380	3 068	2 951	2 994	2 698
								lb	7,451	6,763	6,505	6,600	5,947	778

Masse volumique maximale du matériau

- 2 100 kg/m³ (3 500 lb/yd³)
- ⊙ 1 800 kg/m³ (3 000 lb/yd³)
- ⊖ 1 500 kg/m³ (2 500 lb/yd³)
- 1 200 kg/m³ (2 000 lb/yd³)
- ◇ 900 kg/m³ (1 500 lb/yd³)
- X Recommandé

Les charges ci-dessus sont conformes à la norme EN474-5:2006 + A3:2013 relative aux pelles hydrauliques : elles ne dépassent pas 87 % de la capacité de levage hydraulique ou 75 % de la charge limite d'équilibre, avec la timonerie avant complètement sortie au niveau du sol et le godet redressé.

La contenance est conforme à la norme ISO 7451:2007.

Poids du godet avec pointes normales.

Caterpillar recommande d'utiliser des outils de travail appropriés pour que nos clients puissent tirer le meilleur de nos produits. L'utilisation d'outils de travail, y compris les godets, non conformes aux recommandations ou aux spécifications de Caterpillar en matière de poids, de dimensions, de débit, de pression, etc., peut entraîner des performances non optimales, y compris mais sans y être limité, des baisses de production, de stabilité, de fiabilité et de longévité des composants. Toute utilisation incorrecte d'un outil de travail entraînant une oscillation, un effet de levier, la torsion ou le blocage des charges lourdes est susceptible de réduire la durée de vie de la flèche et du bras.

(suite à la page suivante)

Spécifications de la pelle hydraulique 326

Spécifications et compatibilité des godets – Europe (suite)

		Train de roulement							Long					
		Contrepoids							4 600 kg (10 140 lb)					7 400 kg (16 310 lb)
	Timonerie	Largeur		Capacité		Poids		Rem-plissage	Portée		Normale extra-robuste	Angle variable		SLR
		mm	in	m³	yd³	kg	lb	%	R2.5 (8'2")	R2.95 (9'8")	HD R2.95 (9 ft 8 in)	R2.5 (8'2")	R2.95 (9'8")	SLR 7.85 (25'9")
Avec attache CW 40														
Usage courant	CB	750	30	0,71	0,93	641	1,413	100	●	●	●	●	●	
	CB	1 050	42	1,12	1,46	816	1,799	100	●	●	●	●	●	
	CB	1 200	48	1,33	1,74	880	1,940	100	●	●	⊙	●	⊙	
	CB	1 350	54	1,54	2,02	965	2,128	100	⊙	⊙	⊖	⊙	⊖	
	CB	1 500	60	1,76	2,30	1 029	2,269	100	⊙	⊖	○	⊖	○	
Extra-robuste	CB	1 050	42	1,12	1,46	940	2,073	100	●	●	●	●	●	
	CB	1 350	54	1,54	2,02	1 083	2,388	100	⊙	⊖	⊖	⊖	⊖	
Usage très intensif	CB	1 050	42	1,13	1,48	1 008	2,223	100	●	●	●	●	●	
	CB	1 350	54	1,56	2,04	1 196	2,637	100	⊙	⊖	⊖	⊖	○	
Usage courant – LE	CB	1 500	59	1,71	2,24	1 066	2,350	100	⊙	⊖	○	⊖	○	
Charge maximale avec attache (charge utile + godet)								kg	4 015	3 673	3 425	3 632	3 307	751
								lb	8,852	8,098	7,551	8,007	7,291	1,656

		Train de roulement							Long étroit					
		Contrepoids							4 600 kg (10 140 lb)					7 400 kg (16 310 lb)
	Timonerie	Largeur		Capacité		Poids		Rem-plissage	Portée		Normale extra-robuste	Angle variable		SLR
		mm	in	m³	yd³	kg	lb	%	R2.5 (8'2")	R2.95 (9'8")	HD R2.95 (9 ft 8 in)	R2.5 (8'2")	R2.95 (9'8")	SLR 7.85 (25'9")
Avec attache CW 40 (suite)														
Usage courant	CB	750	30	0,71	0,93	641	1 413	100	●	●	●	●	⊙	
	CB	1 050	42	1,12	1,46	816	1,799	100	●	●	●	●	⊙	
	CB	1 200	48	1,33	1,74	880	1,940	100	●	⊙	⊙	⊙	⊖	
	CB	1 350	54	1,54	2,02	965	2,128	100	⊙	⊖	⊖	⊖	○	
	CB	1 500	60	1,76	2,30	1 029	2 269	100	⊖	○	○	○	◇	
Extra-robuste	CB	1 050	42	1,12	1,46	940	2,073	100	●	●	●	●	⊙	
	CB	1 350	54	1,54	2,02	1 083	2 388	100	⊖	⊖	○	○	○	
Usage très intensif	CB	1 050	42	1,13	1,48	1 008	2,223	100	●	●	⊙	⊙	⊙	
	CB	1 350	54	1,56	2,04	1 196	2,637	100	⊖	○	○	○	◇	
Usage courant – LE	CB	1 500	59	1,71	2,24	1 066	2,350	100	⊖	○	○	○	◇	
Charge maximale avec attache (charge utile + godet)								kg	3 613	3 301	3 184	3 227	2 931	586
								lb	7,965	7,277	7,020	7,114	6,462	1,292

Masse volumique maximale du matériau

- 2 100 kg/m³ (3 500 lb/yd³)
- ⊙ 1 800 kg/m³ (3 000 lb/yd³)
- ⊖ 1 500 kg/m³ (2 500 lb/yd³)
- 1 200 kg/m³ (2 000 lb/yd³)
- ◇ 900 kg/m³ (1 500 lb/yd³)

Les charges ci-dessus sont conformes à la norme EN474-5:2006 + A3:2013 relative aux pelles hydrauliques : elles ne dépassent pas 87 % de la capacité de levage hydraulique ou 75 % de la charge limite d'équilibre, avec la timonerie avant complètement sortie au niveau du sol et le godet redressé.

La contenance est conforme à la norme ISO 7451:2007.

Poids du godet avec pointes normales.

Caterpillar recommande d'utiliser des outils de travail appropriés pour que nos clients puissent tirer le meilleur de nos produits. L'utilisation d'outils de travail, y compris les godets, non conformes aux recommandations ou aux spécifications de Caterpillar en matière de poids, de dimensions, de débit, de pression, etc., peut entraîner des performances non optimales, y compris mais sans y être limité, des baisses de production, de stabilité, de fiabilité et de longévité des composants. Toute utilisation incorrecte d'un outil de travail entraînant une oscillation, un effet de levier, la torsion ou le blocage des charges lourdes est susceptible de réduire la durée de vie de la flèche et du bras.

(suite à la page suivante)

Spécifications de la pelle hydraulique 326

Spécifications et compatibilité des godets – Europe (suite)

Train de roulement									Long						
Contrepoids									4 600 kg (10 140 lb)				7 400 kg (16 310 lb)		
Timonerie	Largeur		Capacité		Poids		Rem- plissage	Portée		Normale extra- robuste	Angle variable		SLR		
	mm	in	m ³	yd ³	kg	lb		%	R2.5 (8'2")		R2.95 (9'8")	HD R2.95 (9 ft 8 in)		R2.5 (8'2")	R2.95 (9'8")
Avec attache CW 45															
Extra-robuste	CB	1 350	54	1,54	2,02	1 143	2,520	100	○	○	○	○	○		
	CB	1 500	60	1,76	2,30	1 240	2,733	100	○	◇	◇	○	◇		
Charge maximale avec attache (charge utile + godet)									kg	3 391	2 970	3 203	3 319	3 044	938
									lb	7,476	6 548	7,061	7,317	6 711	2,068
Train de roulement									Long étroit						
Contrepoids									4 600 kg (10 140 lb)				7 400 kg (16 310 lb)		
Timonerie	Largeur		Capacité		Poids		Rem- plissage	Portée		Normale extra- robuste	Angle variable		SLR		
	mm	in	m ³	yd ³	kg	lb		%	R2.5 (8'2")		R2.95 (9'8")	HD R2.95 (9 ft 8 in)		R2.5 (8'2")	R2.95 (9'8")
Avec attache CW 45 (suite)															
Extra-robuste	CB	1 350	54	1,54	2,02	1 143	2,520	100	○	○	○	○	◇		
	CB	1 500	60	1,76	2,30	1 240	2,733	100	○	◇	◇	◇	X		
Charge maximale avec attache (charge utile + godet)									kg	3 324	3 062	2 954	2 965	2 712	817
									lb	7,328	6,751	6,512	6,537	5,979	1,801

Les charges ci-dessus sont conformes à la norme EN474-5:2006 + A3:2013 relative aux pelles hydrauliques : elles ne dépassent pas 87 % de la capacité de levage hydraulique ou 75 % de la charge limite d'équilibre, avec la timonerie avant complètement sortie au niveau du sol et le godet redressé.

La contenance est conforme à la norme ISO 7451:2007.

Poids du godet avec pointes normales.

Caterpillar recommande d'utiliser des outils de travail appropriés pour que nos clients puissent tirer le meilleur de nos produits. L'utilisation d'outils de travail, y compris les godets, non conformes aux recommandations ou aux spécifications de Caterpillar en matière de poids, de dimensions, de débit, de pression, etc., peut entraîner des performances non optimales, y compris mais sans y être limité, des baisses de production, de stabilité, de fiabilité et de longévité des composants. Toute utilisation incorrecte d'un outil de travail entraînant une oscillation, un effet de levier, la torsion ou le blocage des charges lourdes est susceptible de réduire la durée de vie de la flèche et du bras.

Masse volumique maximale du matériau

- 1 200 kg/m³ (2 000 lb/yd³)
- ◇ 900 kg/m³ (1 500 lb/yd³)
- X Recommandé

(suite à la page suivante)

Spécifications de la pelle hydraulique 326

Spécifications et compatibilité des godets – Europe (suite)

Train de roulement									Long					
Contrepoids									4 600 kg (10 140 lb)				7 400 kg (16 310 lb)	
Timonerie	Largeur		Capacité		Poids		Rem- plissage	Portée		Normale extra- robuste	Angle variable		SLR	
	mm	in	m ³	yd ³	kg	lb		%	R2.5 (8'2")		R2.95 (9'8")	HD R2.95 (9 ft 8 in)		R2.5 (8'2")
Avec attache CW45S														
Usage courant	CB	750	30	0,71	0,93	719	1,585	100	●	●	●	●	●	
	CB	1 350	54	1,54	2,02	1 021	2,251	100	⊙	⊖	⊖	⊖	⊖	
	CB	1 500	60	1,76	2,30	1 086	2,394	100	X	X	○	X	X	
Usage courant – LE	CB	1 500	59	1,71	2,24	1 116	2,461	100	X	X	○	X	X	
Extra-robuste	CB	1 050	42	1,12	1,46	994	2,192	100	●	●	●	●	●	
	CB	1 350	54	1,54	2,02	1 139	2 512	100	⊙	⊖	○	⊖	○	
	CB	1 500	60	1,76	2,30	1 238	2,729	100	X	X	○	X	X	
Charge maximale avec attache (charge utile + godet)								kg	3 929	3 585	3 318	3 558	3 230	550
								lb	8,662	7,904	7,315	7,844	7,121	1,213

Train de roulement									Long étroit					
Contrepoids									4 600 kg (10 140 lb)				7 400 kg (16 310 lb)	
Timonerie	Largeur		Capacité		Poids		Rem- plissage	Portée		Normale extra- robuste	Angle variable		SLR	
	mm	in	m ³	yd ³	kg	lb		%	R2.5 (8'2")		R2.95 (9'8")	HD R2.95 (9 ft 8 in)		R2.5 (8'2")
Avec attache CW45S (suite)														
Usage courant	CB	750	30	0,71	0,93	719	1,585	100	●	●	●	●	●	
	CB	1 350	54	1,54	2,02	1 021	2,251	100	⊖	○	○	○	○	
	CB	1 500	60	1,76	2,30	1 086	2,394	100	X	X	○	X	X	
Usage courant – LE	CB	1 500	59	1,71	2,24	1 116	2,461	100	X	X	○	X	X	
Extra-robuste	CB	1 050	42	1,12	1,46	994	2,192	100	●	⊙	⊙	⊙	⊖	
	CB	1 350	54	1,54	2,02	1 139	2 512	100	⊖	○	○	○	◇	
	CB	1 500	60	1,76	2,30	1 238	2,729	100	X	X	◇	X	X	
Charge maximale avec attache (charge utile + godet)								kg	3 525	3 210	3 093	3 150	2 851	427
								lb	7,771	7,077	6 819	6,945	6 285	941

Masse volumique maximale du matériau

- 2 100 kg/m³ (3 500 lb/yd³)
- ⊙ 1 800 kg/m³ (3 000 lb/yd³)
- ⊖ 1 500 kg/m³ (2 500 lb/yd³)
- 1 200 kg/m³ (2 000 lb/yd³)
- ◇ 900 kg/m³ (1 500 lb/yd³)
- X Recommandé

Les charges ci-dessus sont conformes à la norme EN474-5:2006 + A3:2013 relative aux pelles hydrauliques : elles ne dépassent pas 87 % de la capacité de levage hydraulique ou 75 % de la charge limite d'équilibre, avec la timonerie avant complètement sortie au niveau du sol et le godet redressé.

La contenance est conforme à la norme ISO 7451:2007.

Poids du godet avec pointes normales.

Caterpillar recommande d'utiliser des outils de travail appropriés pour que nos clients puissent tirer le meilleur de nos produits. L'utilisation d'outils de travail, y compris les godets, non conformes aux recommandations ou aux spécifications de Caterpillar en matière de poids, de dimensions, de débit, de pression, etc., peut entraîner des performances non optimales, y compris mais sans y être limité, des baisses de production, de stabilité, de fiabilité et de longévité des composants. Toute utilisation incorrecte d'un outil de travail entraînant une oscillation, un effet de levier, la torsion ou le blocage des charges lourdes est susceptible de réduire la durée de vie de la flèche et du bras.

Spécifications de la pelle hydraulique 326

Caractéristiques et compatibilité des godets – Turquie

Train de roulement									Long	
Contrepoids									4 600 kg (10 140 lb)	7 400 kg (16 310 lb)
	Timonerie	Largeur		Capacité		Poids		Remplissage	Normale extra-robuste	SLR
		mm	in	m ³	yd ³	kg	lb		HD R2.95 (9 ft 8 in)	SLR7.85 (25 ft 9 in)
À claveter (pas d'attache rapide)										
Extra-robuste	CB	1350	54	1,54	2.02	1 142	2 518	100	⊖	
Curage de fossés	312, A	1200	48	0,57	0,74	364	803	100		◇
	312, A	1500	60	0,74	0,97	455	1,003	100		X
Charge maximale avec attache (charge utile + godet)								kg	3 718	1 044
								lb	8,197	2,302

Les charges ci-dessus sont conformes à la norme EN474-5:2006 + A3:2013 relative aux pelles hydrauliques : elles ne dépassent pas 87 % de la capacité de levage hydraulique ou 75 % de la charge limite d'équilibre, avec la timonerie avant complètement sortie au niveau du sol et le godet redressé.

La contenance est conforme à la norme ISO 7451:2007.

Poids du godet avec pointes normales.

Masse volumique maximale du matériau

⊖ 1 500 kg/m³ (2 500 lb/yd³)

◇ 900 kg/m³ (1 500 lb/yd³)

X Recommandé

Caterpillar recommande d'utiliser des outils de travail appropriés pour que nos clients puissent tirer le meilleur de nos produits. L'utilisation d'outils de travail, y compris les godets, non conformes aux recommandations ou aux spécifications de Caterpillar en matière de poids, de dimensions, de débit, de pression, etc., peut entraîner des performances non optimales, y compris mais sans y être limité, des baisses de production, de stabilité, de fiabilité et de longévité des composants. Toute utilisation incorrecte d'un outil de travail entraînant une oscillation, un effet de levier, la torsion ou le blocage des charges lourdes est susceptible de réduire la durée de vie de la flèche et du bras.

Spécifications de la pelle hydraulique 326

Guide des équipements – Europe

Tous les équipements ne sont pas disponibles dans toutes les régions. Contactez votre concessionnaire Cat pour connaître les configurations disponibles dans votre région.

Correspondance

* Plage de travail vers l'avant uniquement

Pas de correspondance

ÉQUIPEMENTS À CLAVETER

Train de roulement		L					LN						
Contrepoids		4 600 kg (10 140 lb)					4 600 kg (10 140 lb)						
Type de flèche		Portée		Normale extra-robuste		VA		Portée		Normale extra-robuste		VA	
Longueur du bras		2,50 m (8'2")	2,95 m (9'8")	2,95 m HD (9'8")	2,50 m (8'2")	2,95 m (9'8")	2,50 m (8'2")	2,95 m (9'8")	2,95 m HD (9'8")	2,50 m (8'2")	2,95 m (9'8")	2,50 m (8'2")	2,95 m (9'8")
Marteaux hydrauliques	GC H120 S	✓	✓	✓	✓	✓	✓	✓	✓	✓	✓	✓	✓
	H120 S	✓	✓	✓	✓	✓	✓	✓	✓	✓	✓	✓	✓
	GC H130 S	✓	✓	✓	✓	✓	✓	✓	✓	✓	✓	✓	✓
	H130 S	✓	✓	✓	✓	✓	✓	✓	✓	✓	✓	✓	✓
	H140 S	✓	✓	✓	✓	✓	✓	✓	✓	✓	✓	✓	✓
Cisailles universelles	Mâchoire de coupe pour béton MP318	✓	✓	✓	✓	✓	✓	✓	✓	✓	✓	✓	✓
	Mâchoire de démolition MP318	✓	✓	✓	✓	✓	✓	✓	✓	✓	✓	✓	✓
	Mâchoire de broyage MP318	✓	✓	✓	✓	✓	✓	✓	✓	✓	✓	✓	✓
	Mâchoire de coupe MP318	✓	✓	✓	✓	✓	✓	✓	✓	✓	✓	✓	✓
	Mâchoire universelle MP318	✓	✓	✓	✓	✓	✓	✓	✓	✓	✓	✓	✓
	Mâchoire de coupe pour béton MP324	✓	✓	✓	✓	✓	✓	✓	✓	✓	✓	✓	✓*
	Mâchoire de démolition MP324	✓	✓	✓	✓	✓	✓	✓	✓	✓	✓	✓	✓*
	Mâchoire de broyage MP324	✓	✓	✓	✓	✓	✓	✓	✓*	✓*	✓*	✓*	✓*
	Mâchoire de coupe MP324	✓	✓	✓	✓	✓	✓	✓	✓	✓	✓	✓	✓*
	Mâchoire de coupe du réservoir MP324	✓	✓	✓	✓	✓	✓	✓	✓*	✓*	✓*	✓*	✓*
Mâchoire universelle MP324	✓	✓	✓	✓	✓	✓	✓	✓	✓*	✓	✓	✓	
Grappins de démolition et de tri	G324	✓	✓	✓	✓	✓	✓	✓	✓	✓	✓	✓	✓*
	G324 WH-1500	✓	✓	✓	✓	✓	✓	✓	✓*	✓*	✓*	✓*	✓*
	G324 WH-1800	✓	✓*	✓*	✓*	✓*	✓*	✓*	✓*	✓*	✓*	✓*	✓*
	G324 WH-2000	✓	✓	✓	✓	✓	✓	✓	✓	✓	✓	✓	✓
Cisailles mobiles pour ferraille et démolition	S3025 à tête plate	✓	✓	✓	✓	✓	✓	✓	✓	✓	✓	✓	✓
	S3035 à tête plate	✓	✓	✓	✓	✓	✓	✓	✓	✓	✓	✓	✓
Broyeurs	Broyeur secondaire P218	✓	✓	✓	✓	✓	✓	✓	✓	✓	✓	✓	✓
	Broyeur secondaire P224	✓	✓	✓	✓	✓	✓	✓	✓*	✓*	✓*	✓*	✓*
	Broyeur primaire P318	✓	✓	✓	✓	✓	✓	✓	✓	✓	✓	✓	✓
	Broyeur primaire P324	✓	✓	✓	✓	✓	✓	✓	✓*	✓*	✓*	✓*	✓*
Compacteurs (Plaque vibrante)	CVP110	✓	✓	✓	✓	✓	✓	✓	✓	✓	✓	✓	✓

(suite à la page suivante)

Spécifications de la pelle hydraulique 326

Guide des équipements – Europe (suite)

Tous les équipements ne sont pas disponibles dans toutes les régions. Contactez votre concessionnaire Cat pour connaître les configurations disponibles dans votre région.

● 1 800 kg/m³ (3 000 lb/yd³)

○ 1 200 kg/m³ (2 000 lb/yd³)

◇ 900 kg/m³ (1 500 lb/yd³)

□ Pas de correspondance

ÉQUIPEMENTS À CLAVETER (suite)

Train de roulement		L					LN						
Contrepoids		4 600 kg (10 140 lb)					4 600 kg (10 140 lb)						
Type de flèche		Portée		Normale extra-robuste		VA		Portée		Normale extra-robuste		VA	
Longueur du bras		2,50 m (8'2")	2,95 m (9'8")	2,95 m HD (9'8")	2,50 m (8'2")	2,95 m (9'8")	2,50 m (8'2")	2,95 m (9'8")	2,95 m HD (9'8")	2,50 m (8'2")	2,95 m (9'8")		
Grappins à griffes	GSH425-750	●	●	●	●	●	●	●	●	●	●		
	GSH425-950	●	●	●	●	●	●	●	○	●	○		
	GSH425-1150	●	○	○	○	○	○	○	○	○	○		
	GSH440-1150	○	○	○	○	○	○	○	○	○	○		
	GSH525-750	●	●	●	●	●	●	●	○	●	○		
	GSH525-950	●	●	○	●	○	○	○	○	○	○		
	GSH525-1150	○	○	○	○	○	○	○	○	○	○		
	GSV425-600	●	●	●	●	●	●	●	●	●	●		
	GSV425-750	●	●	●	●	●	●	●	●	●	●		
	GSV425-950	●	●	●	●	●	●	●	●	●	○		
	GSV425-1150	●	○	○	●	○	○	○	○	○	○		
	GSV425-1550	◇	◇	◇	◇	◇	◇	◇	◇	◇	◇		
	GSV525-600	●	●	●	●	●	●	●	●	●	●		
	GSV525-750	●	●	●	●	●	●	●	○	●	○		
	GSV525-950	●	●	●	●	○	●	○	○	○	○		
GSV525-1150	○	○	○	○	○	○	○	○	○	○			
Grappins en demi-coquille	CTV15-1000	●	●	●	●	●	●	●	●	●	●		
	CTV15-1200	●	●	●	●	○	●	○	○	○	○		
	CTV15-1500	○	○	○	○	○	○	○	○	○	○		
	CTV15-1700	○	○	○	○	○	○	○	○	○	○		
	CTV15-1900	○	○	○	○	○	○	○	○	○	○		
	CTV20-1300	○	○	○	○	○	○	○	○	○	○		
	CTV20-1500	○	○	○	○	○	○	○	○	○	○		

(suite à la page suivante)

Spécifications de la pelle hydraulique 326

Guide des équipements – Europe (suite)

Tous les équipements ne sont pas disponibles dans toutes les régions. Contactez votre concessionnaire Cat pour connaître les configurations disponibles dans votre région.

Correspondance

* Plage de travail vers l'avant uniquement

Pas de correspondance

ACCESSOIRES À ATTACHE À ACCOUPLEMENT PAR AXES CAT

Train de roulement		L					LN						
Contrepoids		4 600 kg (10 140 lb)					4 600 kg (10 140 lb)						
Type de flèche		Portée		Normale extra-robuste		VA		Portée		Normale extra-robuste		VA	
Longueur du bras		2,50 m (8'2")	2,95 m (9'8")	2,95 m HD (9'8")	2,50 m (8'2")	2,95 m (9'8")	2,50 m (8'2")	2,95 m (9'8")	2,95 m HD (9'8")	2,50 m (8'2")	2,95 m (9'8")	2,50 m (8'2")	2,95 m (9'8")
Marteaux hydrauliques	GC H120 S	✓	✓	✓	✓	✓	✓	✓	✓	✓	✓	✓	✓
	H120 S	✓	✓	✓	✓	✓	✓	✓	✓	✓	✓	✓	✓
	GC H130 S	✓	✓	✓	✓	✓	✓	✓	✓	✓	✓	✓	✓
	H130 S	✓	✓	✓	✓	✓	✓	✓	✓	✓	✓	✓	✓
	H140 S	✓	✓	✓	✓	✓	✓	✓	✓	✓*	✓*		
Cisailles universelles	Mâchoire de coupe pour béton MP318	✓	✓	✓	✓	✓	✓	✓	✓	✓	✓	✓	✓
	Mâchoire de démolition MP318	✓	✓	✓	✓	✓	✓	✓	✓	✓	✓	✓	✓
	Mâchoire de broyage MP318	✓	✓	✓	✓	✓	✓	✓	✓	✓	✓	✓	✓*
	Mâchoire de coupe MP318	✓	✓	✓	✓	✓	✓	✓	✓	✓	✓	✓	✓
	Mâchoire universelle MP318	✓	✓	✓	✓	✓	✓	✓	✓	✓	✓	✓	✓
	Mâchoire de coupe pour béton MP324	✓	✓*	✓*	✓*								
	Mâchoire de démolition MP324	✓	✓*	✓*	✓*								
	Mâchoire de broyage MP324	✓*											
	Mâchoire de coupe MP324	✓	✓*	✓*	✓*		✓*						
	Mâchoire de coupe du réservoir MP324	✓											
	Mâchoire universelle MP324	✓			✓*								
Grappins de démolition et de tri	G324	✓	✓*	✓*	✓*		✓*						
	G324 WH-1500	✓*											
Cisailles mobiles pour ferraille et démolition	S3025 à tête plate	✓	✓	✓	✓	✓	✓	✓*	✓*	✓*			
Broyeurs	Broyeur secondaire P218	✓	✓	✓	✓	✓	✓	✓	✓	✓	✓	✓	✓*
	Broyeur secondaire P224	✓*											
	Broyeur primaire P318	✓	✓	✓	✓	✓	✓	✓	✓	✓	✓	✓	✓*
	Broyeur primaire P324	✓*											
Compacteurs (Plaque vibrante)	CVP110	✓	✓	✓	✓	✓	✓	✓	✓	✓	✓	✓	✓

(suite à la page suivante)

Spécifications de la pelle hydraulique 326

Guide des équipements – Europe (suite)

Tous les équipements ne sont pas disponibles dans toutes les régions. Contactez votre concessionnaire Cat pour connaître les configurations disponibles dans votre région.

Correspondance

* Plage de travail vers l'avant uniquement

Pas de correspondance

ACCESSOIRES À ATTACHE SPÉCIFIQUE CW-40

Train de roulement		L					LN						
Contrepoids		4 600 kg (10 140 lb)					4 600 kg (10 140 lb)						
Type de flèche		Portée		Normale extra-robuste		VA		Portée		Normale extra-robuste		VA	
Longueur du bras		2,50 m (8'2")	2,95 m (9'8")	2,95 m HD (9'8")	2,50 m (8'2")	2,95 m (9'8")	2,50 m (8'2")	2,95 m (9'8")	2,95 m HD (9'8")	2,50 m (8'2")	2,95 m (9'8")	2,50 m (8'2")	2,95 m (9'8")
Marteaux hydrauliques	GC H120 S	✓	✓	✓	✓	✓	✓	✓	✓	✓	✓	✓	✓
	H120 S	✓	✓	✓	✓	✓	✓	✓	✓	✓	✓	✓	✓
	GC H130 S	✓	✓	✓	✓	✓	✓	✓	✓	✓	✓	✓	✓
	H130 S	✓	✓	✓	✓	✓	✓	✓	✓	✓	✓	✓	✓
	H140 S	✓	✓	✓	✓	✓	✓	✓	✓	✓	✓	✓	✓*
Cisailles universelles	Mâchoire de coupe pour béton MP318	✓	✓	✓	✓	✓	✓	✓	✓	✓	✓	✓	✓
	Mâchoire de démolition MP318	✓	✓	✓	✓	✓	✓	✓	✓	✓	✓	✓	✓
	Mâchoire de broyage MP318	✓	✓	✓	✓	✓	✓	✓	✓	✓	✓	✓	✓
	Mâchoire de coupe MP318	✓	✓	✓	✓	✓	✓	✓	✓	✓	✓	✓	✓
	Mâchoire universelle MP318	✓	✓	✓	✓	✓	✓	✓	✓	✓	✓	✓	✓
	Mâchoire de coupe pour béton MP324	✓	✓	✓	✓	✓*	✓	✓*	✓*	✓*	✓*	✓*	✓*
	Mâchoire de démolition MP324	✓	✓	✓	✓	✓*	✓	✓*	✓*	✓*	✓*	✓*	✓*
	Mâchoire de broyage MP324	✓	✓	✓*	✓	✓*	✓*						
	Mâchoire de coupe MP324	✓	✓	✓	✓	✓	✓	✓*	✓*	✓*	✓*	✓*	✓*
	Mâchoire de coupe du réservoir MP324	✓	✓	✓	✓	✓*	✓*						
Mâchoire universelle MP324	✓	✓	✓	✓	✓*	✓	✓*				✓*		
Grappins de démolition et de tri	G324	✓	✓	✓	✓	✓	✓	✓*	✓*	✓*	✓*	✓*	✓*
	G324 WH-1500	✓	✓	✓	✓	✓*	✓*						
	G324 WH-1800	✓			✓*								
	G324 WH-2000	✓*											
Cisailles mobiles pour ferraille et démolition	S3025 à tête plate	✓	✓	✓	✓	✓	✓	✓	✓	✓	✓	✓	✓
	S3035 à tête plate	✓*											
Broyeurs	Broyeur secondaire P218	✓	✓	✓	✓	✓	✓	✓	✓	✓	✓	✓	✓
	Broyeur secondaire P224	✓	✓	✓*	✓	✓*	✓*						
	Broyeur primaire P318	✓	✓	✓	✓	✓	✓	✓	✓	✓	✓	✓	✓
	Broyeur primaire P324	✓	✓	✓	✓	✓*	✓*						
Compacteurs (Plaque vibrante)	CVP110	✓	✓	✓	✓	✓	✓	✓	✓	✓	✓	✓	✓

(suite à la page suivante)

Spécifications de la pelle hydraulique 326

Guide des équipements – Europe (suite)

Tous les équipements ne sont pas disponibles dans toutes les régions. Contactez votre concessionnaire Cat pour connaître les configurations disponibles dans votre région.

Correspondance

* Plage de travail vers l'avant uniquement

Pas de correspondance

ÉQUIPEMENTS À ATTACHE SPÉCIFIQUE S70

Train de roulement		L					LN						
Contrepoids		4 600 kg (10 140 lb)					4 600 kg (10 140 lb)						
Type de flèche		Portée		Normale extra-robuste		VA		Portée		Normale extra-robuste		VA	
Longueur du bras		2,50 m (8'2")	2,95 m (9'8")	2,95 m HD (9'8")	2,50 m (8'2")	2,95 m (9'8")	2,50 m (8'2")	2,95 m (9'8")	2,95 m HD (9'8")	2,50 m (8'2")	2,95 m (9'8")	2,50 m (8'2")	2,95 m (9'8")
Marteaux hydrauliques	GC H120 S	✓	✓	✓	✓	✓	✓	✓	✓	✓	✓	✓	✓
	H120 S	✓	✓	✓	✓	✓	✓	✓	✓	✓	✓	✓	✓
	H130 S	✓	✓	✓	✓	✓	✓	✓	✓	✓	✓	✓	✓
	H140 S	✓	✓	✓	✓	✓	✓	✓	✓	✓	✓	✓	✓*
Cisailles universelles	Mâchoire de coupe pour béton MP318	✓	✓	✓	✓	✓	✓	✓	✓	✓	✓	✓	✓
	Mâchoire de démolition MP318	✓	✓	✓	✓	✓	✓	✓	✓	✓	✓	✓	✓
	Mâchoire de broyage MP318	✓	✓	✓	✓	✓	✓	✓	✓	✓	✓	✓	✓
	Mâchoire de coupe MP318	✓	✓	✓	✓	✓	✓	✓	✓	✓	✓	✓	✓
	Mâchoire universelle MP318	✓	✓	✓	✓	✓	✓	✓	✓	✓	✓	✓	✓
	Mâchoire de coupe pour béton MP324	✓	✓	✓	✓	✓*	✓	✓*	✓*	✓*	✓*	✓*	✓*
	Mâchoire de démolition MP324	✓	✓	✓	✓	✓*	✓	✓*		✓*		✓*	
	Mâchoire de broyage MP324	✓	✓*	✓*	✓*		✓*						
	Mâchoire de coupe MP324	✓	✓	✓	✓	✓	✓	✓*	✓*	✓*			
	Mâchoire de coupe du réservoir MP324	✓	✓	✓	✓	✓*	✓*						
Grappins de démolition et de tri	Mâchoire universelle MP324	✓	✓	✓	✓	✓*	✓*						
	G324	✓	✓	✓	✓	✓*	✓	✓*	✓*	✓*	✓*	✓*	✓*
	G324 WH-1500	✓	✓	✓*	✓	✓*	✓*						
Cisailles mobiles pour ferraille et démolition	G324 WH-1800	✓*											
	S3025 à tête plate	✓	✓	✓	✓	✓	✓	✓	✓	✓	✓	✓	✓
Broyeurs	S3035 à tête plate	✓*											
	Broyeur secondaire P218	✓	✓	✓	✓	✓	✓	✓	✓	✓	✓	✓	✓
	Broyeur secondaire P224	✓	✓*	✓*	✓		✓*						
	Broyeur primaire P318	✓	✓	✓	✓	✓	✓	✓	✓	✓	✓	✓	✓
Compacteurs (Plaque vibrante)	Broyeur primaire P324	✓	✓*	✓*	✓		✓*						
	CVP110	✓	✓	✓	✓	✓	✓	✓	✓	✓	✓	✓	✓

(suite à la page suivante)

Spécifications de la pelle hydraulique 326

Guide des équipements – Europe (suite)

Tous les équipements ne sont pas disponibles dans toutes les régions. Contactez votre concessionnaire Cat pour connaître les configurations disponibles dans votre région.

Correspondance

* Plage de travail vers l'avant uniquement

Pas de correspondance

ÉQUIPEMENTS À ATTACHE SPÉCIFIQUE S80

Train de roulement		L					LN						
Contrepoids		4 600 kg (10 140 lb)					4 600 kg (10 140 lb)						
Type de flèche		Portée		Normale extra-robuste		VA		Portée		Normale extra-robuste		VA	
Longueur du bras		2,50 m (8'2")	2,95 m (9'8")	2,95 m HD (9'8")	2,50 m (8'2")	2,95 m (9'8")	2,50 m (8'2")	2,95 m (9'8")	2,95 m HD (9'8")	2,50 m (8'2")	2,95 m (9'8")	2,50 m (8'2")	2,95 m (9'8")
Marteaux hydrauliques	H120 S	✓	✓	✓	✓	✓	✓	✓	✓	✓	✓	✓	✓
	GC H130 S	✓	✓	✓	✓	✓	✓	✓	✓	✓	✓	✓	✓*
	H130 S	✓	✓	✓	✓	✓	✓	✓	✓	✓	✓	✓	✓
	H140 S	✓	✓	✓	✓	✓	✓	✓	✓	✓*	✓*	✓	✓
Cisailles universelles	Mâchoire de coupe pour béton MP318	✓	✓	✓	✓	✓	✓	✓	✓	✓	✓	✓	✓
	Mâchoire de démolition MP318	✓	✓	✓	✓	✓	✓	✓	✓	✓	✓	✓	✓
	Mâchoire de broyage MP318	✓	✓	✓	✓	✓	✓	✓	✓	✓	✓	✓	✓
	Mâchoire de coupe MP318	✓	✓	✓	✓	✓	✓	✓	✓	✓	✓	✓	✓
	Mâchoire universelle MP318	✓	✓	✓	✓	✓	✓	✓	✓	✓	✓	✓	✓
	Mâchoire de coupe pour béton MP324	✓	✓*	✓*	✓*	✓*	✓*	✓*	✓*	✓*	✓*	✓*	✓*
	Mâchoire de démolition MP324	✓	✓*	✓*	✓*	✓*	✓*	✓*	✓*	✓*	✓*	✓*	✓*
	Mâchoire de broyage MP324	✓											
	Mâchoire de coupe MP324	✓	✓	✓	✓	✓*	✓*	✓*	✓*	✓*	✓*	✓*	✓*
	Mâchoire de coupe du réservoir MP324	✓	✓*	✓*	✓*	✓*	✓*	✓*	✓*	✓*	✓*	✓*	✓*
Mâchoire universelle MP324	✓	✓*	✓*	✓*	✓*	✓*	✓*	✓*	✓*	✓*	✓*	✓*	
Grappins de démolition et de tri	G324	✓	✓*	✓*	✓*	✓*	✓*	✓*	✓*	✓*	✓*	✓*	✓*
	G324 WH-1500	✓	✓*	✓*	✓*	✓*	✓*	✓*	✓*	✓*	✓*	✓*	✓*
	G324 WH-1800	✓*											
Cisailles mobiles pour ferraille et démolition	S3025 à tête plate	✓	✓	✓	✓	✓	✓	✓	✓	✓	✓	✓	✓*
Broyeurs	Broyeur secondaire P218	✓	✓	✓	✓	✓	✓	✓	✓	✓	✓	✓	✓
	Broyeur secondaire P224	✓			✓*	✓*	✓*	✓*	✓*	✓*	✓*	✓*	✓*
	Broyeur primaire P318	✓	✓	✓	✓	✓	✓	✓	✓	✓	✓	✓	✓
	Broyeur primaire P324	✓			✓*	✓*	✓*	✓*	✓*	✓*	✓*	✓*	✓*
Compacteurs (Plaque vibrante)	CVP110	✓	✓	✓	✓	✓	✓	✓	✓	✓	✓	✓	✓

(suite à la page suivante)

Spécifications de la pelle hydraulique 326

Guide des équipements – Europe (suite)

Tous les équipements ne sont pas disponibles dans toutes les régions. Contactez votre concessionnaire Cat pour connaître les configurations disponibles dans votre région.

Correspondance

* Plage de travail vers l'avant uniquement

Pas de correspondance

ATTACHES D'ÉQUIPEMENT HCS70

Train de roulement		L					LN							
Contrepoids		4 600 kg (10 140 lb)					4 600 kg (10 140 lb)							
Type de flèche		Portée		Normale extra-robuste		VA		Portée		Normale extra-robuste		VA		
Longueur du bras		2,50 m (8'2")	2,95 m (9'8")	2,95 m HD (9'8")	2,50 m (8'2")	2,95 m (9'8")	2,50 m (8'2")	2,95 m (9'8")	2,95 m HD (9'8")	2,50 m (8'2")	2,95 m (9'8")	2,50 m (8'2")	2,95 m (9'8")	
Marteaux hydrauliques	H120 S	✓	✓	✓	✓	✓	✓	✓	✓	✓	✓	✓	✓	
	H130 S	✓	✓	✓	✓	✓	✓	✓	✓	✓	✓	✓	✓	
	H140 S	✓	✓	✓	✓	✓	✓	✓	✓	✓	✓	✓	✓*	
Cisailles universelles	Mâchoire de coupe pour béton MP318	✓	✓	✓	✓	✓	✓	✓	✓	✓	✓	✓	✓	
	Mâchoire de démolition MP318	✓	✓	✓	✓	✓	✓	✓	✓	✓	✓	✓	✓	
	Mâchoire de broyage MP318	✓	✓	✓	✓	✓	✓	✓	✓	✓	✓	✓	✓	
	Mâchoire de coupe MP318	✓	✓	✓	✓	✓	✓	✓	✓	✓	✓	✓	✓	
	Mâchoire universelle MP318	✓	✓	✓	✓	✓	✓	✓	✓	✓	✓	✓	✓	
	Mâchoire de coupe pour béton MP324	✓	✓	✓*	✓	✓*	✓*							
	Mâchoire de démolition MP324	✓	✓*	✓*	✓			✓*						
	Mâchoire de broyage MP324	✓	✓*		✓*									
	Mâchoire de coupe MP324	✓	✓	✓	✓	✓*	✓							
	Mâchoire de coupe du réservoir MP324	✓	✓*	✓*	✓*			✓*						
Grappins de démolition et de tri	G324	✓	✓	✓*	✓	✓*	✓*							
	G324 WH-1500	✓	✓*	✓*	✓*									
	G324 WH-1800	✓*												
Cisailles mobiles pour ferraille et démolition	S3025 à tête plate	✓	✓	✓	✓	✓	✓	✓	✓	✓	✓	✓	✓*	
Broyeurs	Broyeur secondaire P218	✓	✓	✓	✓	✓	✓	✓	✓	✓	✓	✓	✓	
	Broyeur secondaire P224	✓	✓*	✓*	✓*									
	Broyeur primaire P318	✓	✓	✓	✓	✓	✓	✓	✓	✓	✓	✓	✓	
	Broyeur primaire P324	✓	✓*	✓*	✓*									
Compacteurs (Plaque vibrante)	CVP110	✓	✓	✓	✓	✓	✓	✓	✓	✓	✓	✓	✓	

(suite à la page suivante)

Spécifications de la pelle hydraulique 326

Guide des équipements – Europe (suite)

Tous les équipements ne sont pas disponibles dans toutes les régions. Contactez votre concessionnaire Cat pour connaître les configurations disponibles dans votre région.

Correspondance

* Plage de travail vers l'avant uniquement

Pas de correspondance

ATTACHES D'ÉQUIPEMENT HCS70/55

Train de roulement		L					LN						
Contrepoids		4 600 kg (10 140 lb)					4 600 kg (10 140 lb)						
Type de flèche		Portée		Normale extra-robuste		VA		Portée		Normale extra-robuste		VA	
Longueur du bras		2,50 m (8'2")	2,95 m (9'8")	2,95 m HD (9'8")	2,50 m (8'2")	2,95 m (9'8")	2,50 m (8'2")	2,95 m (9'8")	2,95 m HD (9'8")	2,50 m (8'2")	2,95 m (9'8")	2,50 m (8'2")	2,95 m (9'8")
Marteaux hydrauliques	H120 S	✓	✓	✓	✓	✓	✓	✓	✓	✓	✓	✓	✓
	H130 S	✓	✓	✓	✓	✓	✓	✓	✓	✓	✓	✓	✓
	H140 S	✓	✓	✓	✓	✓	✓	✓	✓	✓	✓	✓	✓*
Cisailles universelles	Mâchoire de coupe pour béton MP318	✓	✓	✓	✓	✓	✓	✓	✓	✓	✓	✓	✓
	Mâchoire de démolition MP318	✓	✓	✓	✓	✓	✓	✓	✓	✓	✓	✓	✓
	Mâchoire de broyage MP318	✓	✓	✓	✓	✓	✓	✓	✓	✓	✓	✓	✓
	Mâchoire de coupe MP318	✓	✓	✓	✓	✓	✓	✓	✓	✓	✓	✓	✓
	Mâchoire universelle MP318	✓	✓	✓	✓	✓	✓	✓	✓	✓	✓	✓	✓
	Mâchoire de coupe pour béton MP324	✓	✓*	✓*	✓*	✓*	✓*	✓*					
	Mâchoire de démolition MP324	✓	✓*	✓*	✓*	✓*	✓*	✓*					
	Mâchoire de broyage MP324	✓			✓*								
	Mâchoire de coupe MP324	✓	✓	✓	✓	✓*	✓*	✓*					
	Mâchoire de coupe du réservoir MP324	✓	✓*	✓*	✓*	✓*							
Grappins de démolition et de tri	Mâchoire universelle MP324	✓	✓*	✓*	✓*	✓*							
	G324	✓	✓*	✓*	✓		✓*						
	G324 WH-1500	✓	✓*	✓*	✓*								
	G324 WH-1800	✓*											
Cisailles mobiles pour ferraille et démolition	S3025 à tête plate	✓	✓	✓	✓	✓	✓	✓	✓	✓	✓	✓	✓*
Broyeurs	Broyeur secondaire P218	✓	✓	✓	✓	✓	✓	✓	✓	✓	✓	✓	✓
	Broyeur secondaire P224	✓			✓*								
	Broyeur primaire P318	✓	✓	✓	✓	✓	✓	✓	✓	✓	✓	✓	✓
	Broyeur primaire P324	✓	✓*		✓*								
Compacteurs (Plaque vibrante)	CVP110	✓	✓	✓	✓	✓	✓	✓	✓	✓	✓	✓	✓

(suite à la page suivante)

Spécifications de la pelle hydraulique 326

Guide des équipements – Europe (suite)

Tous les équipements ne sont pas disponibles dans toutes les régions. Contactez votre concessionnaire Cat pour connaître les configurations disponibles dans votre région.

Correspondance

* Plage de travail vers l'avant uniquement

Pas de correspondance

ATTACHES D'ÉQUIPEMENT HCS80

Train de roulement		L					LN				
Contrepoids		4 600 kg (10 140 lb)					4 600 kg (10 140 lb)				
Type de flèche		Portée		Normale extra-robuste		VA	Portée		Normale extra-robuste		VA
Longueur du bras		2,50 m (8'2")	2,95 m (9'8")	2,95 m HD (9'8")	2,50 m (8'2")	2,95 m (9'8")	2,50 m (8'2")	2,95 m (9'8")	2,95 m HD (9'8")	2,50 m (8'2")	2,95 m (9'8")
Marteaux hydrauliques	H120 S	✓	✓	✓	✓	✓	✓	✓	✓	✓	✓
	H130 S	✓	✓	✓	✓	✓	✓	✓	✓	✓	✓
	H140 S	✓	✓	✓	✓	✓	✓	✓*	✓*	✓*	
Cisailles universelles	Mâchoire de coupe pour béton MP318	✓	✓	✓	✓	✓	✓	✓	✓	✓	✓
	Mâchoire de démolition MP318	✓	✓	✓	✓	✓	✓	✓	✓	✓	✓
	Mâchoire de broyage MP318	✓	✓	✓	✓	✓	✓	✓	✓	✓	✓*
	Mâchoire de coupe MP318	✓	✓	✓	✓	✓	✓	✓	✓	✓	✓
	Mâchoire universelle MP318	✓	✓	✓	✓	✓	✓	✓	✓	✓	✓*
	Mâchoire de coupe pour béton MP324	✓	✓*		✓*						
	Mâchoire de démolition MP324	✓			✓*						
	Mâchoire de broyage MP324	✓*									
	Mâchoire de coupe MP324	✓	✓*	✓*	✓*		✓*				
	Mâchoire de coupe du réservoir MP324	✓*									
	Mâchoire universelle MP324	✓*									
Grappins de démolition et de tri	G324	✓	✓*		✓*						
	G324 WH-1500	✓*									
Cisailles mobiles pour ferraille et démolition	S3025 à tête plate	✓	✓	✓	✓	✓	✓	✓*	✓*	✓*	
Broyeurs	Broyeur secondaire P218	✓	✓	✓	✓	✓	✓	✓	✓	✓	✓*
	Broyeur secondaire P224	✓*									
	Broyeur primaire P318	✓	✓	✓	✓	✓	✓	✓	✓	✓	✓*
	Broyeur primaire P324	✓*									
Compacteurs (Plaque vibrante)	CVP110	✓	✓	✓	✓	✓	✓	✓	✓	✓	✓

ÉQUIPEMENTS DE MONTAGE SUR FLÈCHE

Train de roulement		L					LN				
Contrepoids		4 600 kg (10 140 lb)					4 600 kg (10 140 lb)				
Type de flèche		Portée		Normale extra-robuste		VA	Portée		Normale extra-robuste		VA
Cisailles mobiles pour ferraille et démolition	S2050	✓		✓		✓	✓		✓		✓
	S3050 à tête plate	✓		✓		✓	✓*		✓*		

Spécifications de la pelle hydraulique 326

Guide des équipements – Turquie

Tous les équipements ne sont pas disponibles dans toutes les régions. Contactez votre concessionnaire Cat pour connaître les configurations disponibles dans votre région.

Correspondance

ÉQUIPEMENTS À CLAVETER

Train de roulement		Long
Contrepoids		4 600 kg (10 140 lb)
Type de flèche		Normale extra-robuste
Longueur du bras		HD R2.95 (9 ft 8 in)
Marteaux hydrauliques	GC H120	✓
	GC H120 S	✓
	H120 S	✓
	GC H130	✓
	GC H130 S	✓
	H130 S	✓
	H140 S	✓
Cisailles universelles	Mâchoire de coupe pour béton MP318	✓
	Mâchoire de démolition MP318	✓
	Mâchoire de broyage MP318	✓
	Mâchoire de coupe MP318	✓
	Mâchoire universelle MP318	✓
	Mâchoire de coupe pour béton MP324	✓
	Mâchoire de démolition MP324	✓
	Mâchoire de broyage MP324	✓
	Mâchoire de coupe MP324	✓
	Mâchoire de coupe du réservoir MP324	✓
Mâchoire universelle MP324	✓	
Grappins de démolition et de tri	G324	✓
	G324 WH-1500	✓
	G324 WH-1800	✓
Cisailles mobiles pour ferraille et démolition	S3025 à tête plate	✓
Broyeurs	Broyeur secondaire P218	✓
	Broyeur secondaire P224	✓
	Broyeur primaire P318	✓
	Broyeur primaire P324	✓
Compacteurs (Plaque vibrante)	CVP110	✓

(suite à la page suivante)

Spécifications de la pelle hydraulique 326

Guide des équipements – Turquie (suite)

Tous les équipements ne sont pas disponibles dans toutes les régions. Contactez votre concessionnaire Cat pour connaître les configurations disponibles dans votre région.

1 800 kg/m³ (3 000 lb/yd³)

1200 kg/m³ (2 000 lb/yd³)

ÉQUIPEMENTS À CLAVETER (suite)

Train de roulement		Long
Contrepoids		4 600 kg (10 140 lb)
Type de flèche		Normale extra-robuste
Longueur du bras		HD R2.95 (9 ft 8 in)
Grappins à griffes	GSH425-750	●
	GSH425-950	●
	GSH425-1150	○
	GSH440-950	○
	GSH440-1150	○
	GSH525-750	●
	GSH525-950	○
	GSH525-1150	○
	GSV525-600	●
	GSV525-750	●
	GSV525-950	○
	GSV525-1150	○
	Grappins en demi-coquille	CTV15-1000
CTV15-1200		●
CTV15-1500		○
CTV20-1300		○

(suite à la page suivante)

Spécifications de la pelle hydraulique 326

Guide des équipements – Turquie (suite)

Tous les équipements ne sont pas disponibles dans toutes les régions. Contactez votre concessionnaire Cat pour connaître les configurations disponibles dans votre région.

Correspondance

* Plage de travail vers l'avant uniquement

ACCESSOIRES À ATTACHE À ACCOUPLEMENT PAR AXES CAT

Train de roulement		Long
Contrepoids		4 600 kg (10 140 lb)
Type de flèche		Normale extra-robuste
Longueur du bras		HD R2.95 (9 ft 8 in)
Marteaux hydrauliques	GC H120	✓
	GC H120 S	✓
	H120 S	✓
	GC H130	✓
	GC H130 S	✓
	H130 S	✓
	H140 S	✓
Cisailles universelles	Mâchoire de coupe pour béton MP318	✓
	Mâchoire de démolition MP318	✓
	Mâchoire de broyage MP318	✓
	Mâchoire de coupe MP318	✓
	Mâchoire universelle MP318	✓
	Mâchoire de coupe MP324	✓
Grappins de démolition et de tri	G324	✓*
Cisailles mobiles pour ferraille et démolition	S3025 à tête plate	✓*
Broyeurs	Broyeur secondaire P218	✓
	Broyeur primaire P318	✓
Compacteurs (Plaque vibrante)	CVP110	✓

(suite à la page suivante)

Spécifications de la pelle hydraulique 326

Guide des équipements – Turquie (suite)

Tous les équipements ne sont pas disponibles dans toutes les régions. Contactez votre concessionnaire Cat pour connaître les configurations disponibles dans votre région.

Correspondance

* Plage de travail vers l'avant uniquement

ACCESSOIRES À ATTACHE SPÉCIFIQUE CW-40

Train de roulement		Long
Contrepoids		4 600 kg (10 140 lb)
Type de flèche		Normale extra-robuste
Longueur du bras		HD R2.95 (9 ft 8 in)
Marteaux hydrauliques	GC H120	✓
	GC H120 S	✓
	H120 S	✓
	GC H130	✓
	GC H130 S	✓
	H130 S	✓
	H140 S	✓
Cisailles universelles	Mâchoire de coupe pour béton MP318	✓
	Mâchoire de démolition MP318	✓
	Mâchoire de broyage MP318	✓
	Mâchoire de coupe MP318	✓
	Mâchoire universelle MP318	✓
	Mâchoire de coupe pour béton MP324	✓
	Mâchoire de démolition MP324	✓
	Mâchoire de broyage MP324	✓*
	Mâchoire de coupe MP324	✓
	Mâchoire de coupe du réservoir MP324	✓
Mâchoire universelle MP324	✓	
Grappins de démolition et de tri	G324	✓
	G324 WH-1500	✓*
Cisailles mobiles pour ferraille et démolition	S3025 à tête plate	✓
Broyeurs	Broyeur secondaire P218	✓
	Broyeur secondaire P224	✓*
	Broyeur primaire P318	✓
	Broyeur primaire P324	✓*
Compacteurs (Plaque vibrante)	CVP110	✓

ÉQUIPEMENTS DE MONTAGE SUR FLÈCHE

Train de roulement		Long
Contrepoids		4 600 kg (10 140 lb)
Type de flèche		Normale extra-robuste
Cisailles mobiles pour ferraille et démolition	S2050	✓
	S3050 à tête plate	✓

Équipement standard et options de la 326

Équipement standard et options

L'équipement de série et les options peuvent varier. Pour de plus amples informations, veuillez consulter votre concessionnaire Cat.

	De série	En option		De série	En option
FLÈCHES, BRAS ET TIMONERIES			CIRCUIT ÉLECTRIQUE		
Flèche normale* de 5,9 m (19 ft 4 in)		✓	Batteries sans entretien 1 000 CCA	✓	
Flèche normale extra-robuste 5,9 m (19'4")		✓	Coupe-batterie électrique centralisé	✓	
Flèche à angle variable* de 2,8 m + 3,3 m (9 ft 2 in + 10 ft 10 in)		✓	Projecteurs de travail à délai de temporisation programmable	✓	
Flèche super longue portée de 10,2 m (33'6")		✓	Projecteurs châssis LED, flèche et cabine	✓	
Bras normal* de 2,5 m (8 ft 2 in)		✓	Pack d'éclairage environnement, projecteurs haut de gamme		✓
Bras normal* de 2,95 m (9 ft 8 in)		✓	MOTEUR		
Bras normal extra-robuste de 2,95 m (9'8")		✓	Moteur diesel avec turbocompresseur simple C7.1 Cat®	✓	
Bras super longue portée de 7,85 m (25' 9")		✓	Trois modes sélectionnables : Puissance, Smart, Eco	✓	
Timonerie de godet, type CB1 avec œilleton de levage*		✓	Capacité d'altitude de 4 500 m (14 760 ft) avec détarage de la puissance moteur au-dessus de 3 000 m (9 840 ft)	✓	
Timonerie de godet, type A avec œilleton de levage pour super longue portée*		✓	Ventilateurs de refroidissement électrique à sens de marche inversé automatique	✓	
Timonerie de godet, type CB1 sans œilleton de levage**		✓	Commande automatique du régime moteur	✓	
Timonerie de godet, type A sans œilleton de levage pour super longue portée**		✓	Coupe automatique de ralenti du moteur	✓	
TECHNOLOGIE CAT			Pompe électrique d'amorçage de carburant	✓	
Product Link™ Cat	✓		Capacité de refroidissement pour température élevée, 52 °C (125 °F)	✓	
Mise à jour à distance	✓		Fonctionnalité de démarrage à froid à -18 °C (0 °F)		✓
Dépistage des pannes à distance	✓		Capacité de démarrage à froid de -32 °C (-25 °F)*		✓
Connectivité Cat Grade		✓	Filtre à air en deux parties avec préfiltre intégré	✓	
Compatibilité avec les radios et stations de base de Trimble, Topcon et Leica	✓		Alternateur double 2 × 115 A	✓	
Capacité d'installation des systèmes de nivellement 3D de Trimble, Topcon et Leica.	✓		Système de filtration de carburant à deux étapes avec séparateur d'eau et indicateur	✓	
Cat Grade avec 2D et mémoire de déport ⁽¹⁾	✓		*Europe uniquement		
Cat Grade avec module Advanced 2D		✓	** Turquie uniquement		
Cat Grade avec GNSS simple		✓	⁽¹⁾ En option sur les machines équipées d'une configuration de flèche super longue portée.		
Cat Grade avec double GNSS 3D		✓	⁽²⁾ Non disponible sur les machines équipées d'une flèche VA ; la configuration à très longue portée nécessite Cat Grade.		
Cat Assist ⁽¹⁾ :	✓		⁽³⁾ Requiert un localisateur d'équipement PL161 sur l'outil de travail et un récepteur Bluetooth® sur la machine.		
– Assistance flèche					
– Assistance godet					
– Assistance orientation					
– Grade Assist					
– Assistance levage ⁽²⁾					
Cat Payload ⁽¹⁾ :	✓				
– Poids statique					
– Étalonnage semi-automatique					
– Payload/cycle information					
– Fonctionnalité de génération de rapports USB					
Barrière électronique 2D Cat ⁽¹⁾ :	✓				
– Limite électronique					
– Sol électronique					
– Orientation électronique					
– Paroi électronique					
– Barrière électronique de protection de la cabine					
Arrêt automatique du marteau	✓				
Capteur laser		✓			
Reconnaissance de l'outil de travail	✓				
Suivi de l'outil de travail ⁽³⁾	✓				

(suite à la page suivante)

Équipement standard et options (suite)

L'équipement de série et les options peuvent varier. Pour de plus amples informations, veuillez consulter votre concessionnaire Cat.

	De série	En option		De série	En option
CIRCUIT HYDRAULIQUE			ENTRETIEN ET MAINTENANCE		
Soupape de commande principale électronique	✓		Entrée latérale pour plate-forme d'entretien	✓	
Auto dig boost ⁽⁴⁾	✓		Emplacement groupé pour l'huile moteur et les filtres à carburant	✓	
Levage pour charges lourdes automatique ⁽⁵⁾	✓		Orifices pour le prélèvement périodique d'échantillons d'huile (S·O·S SM)	✓	
Circuits de régénération de bras et de flèche	✓		Jauges baïonnettes d'huile moteur au niveau du sol et de la plate-forme	✓	
Pompe principale électronique de type tandem	✓		Système de gestion intégrée de l'état du véhicule		✓
Pompe auxiliaire		✓	TRAIN DE ROULEMENT ET STRUCTURES		
Réchauffage automatique	✓		Guides-protecteurs de chaîne en deux parties		✓
Deux vitesses de translation	✓		Guide-protecteur de chaîne ininterrompu*		✓
Valve de maintien de charge du bras et de la flèche	✓		Protection de pivot	✓	
Filtre hydraulique principal à élément	✓		Protections du moteur de translation extra-robustes	✓	
SÉCURITÉ ET PROTECTION			Blindage inférieur HD	✓	
Cat Detect – Détection de personnes ⁽⁶⁾		✓	Couvercle supérieur central	✓	
Commande à distance Cat Command		✓	Chaîne lubrifiée par graisse	✓	
Caméras de vision arrière et côté droit		✓	Contrepoids de 4600 kg (10 140 lb)	✓	
Rétroviseur de cabine pour bord de chenille à droite		✓	Contrepoids de 7400 kg (16,310 lb) pour la très longue portée		✓
Visibilité à 360°		✓	Patins de chaîne à triple arête de 600 mm (24")		✓
Récepteur Bluetooth	✓		Patins de chaîne à double arête de 600 mm (24 in)*.		✓
Alarme de tourelle		✓	Patins de chaîne à triple arête* de 700 mm (28 in)		✓
Contacteur d'arrêt moteur au niveau du sol	✓		Patins de chaîne à triple arête de 790 mm (31")		✓
Main courante et poignée côté droit	✓		Patins de chaîne à triple arête* de 900 mm (35 in)		✓
Klaxon d'avertissement/de signalisation	✓		Points d'arrimage (conformité ISO 15818)	✓	
Tôle antidérapante et vis à tête fraisée sur la plate-forme d'entretien	✓				
Le levier de sécurité hydraulique neutralise toutes les commandes	✓				
Avertisseur de translation**	✓				
Éclairage d'inspection		✓			

*Europe uniquement

**Turquie uniquement

⁽⁴⁾Non disponible sur les machines équipées d'une flèche VA ; la configuration à très longue portée nécessite Cat Grade.

⁽⁵⁾Non disponible sur les machines équipées d'une configuration de flèche super longue portée.

⁽⁶⁾Disponible au deuxième semestre 2023.

Options de cabine 326

Options de cabine

	Deluxe	Premium* (pare-brise monobloc)	Premium* (pare-brise en deux pièces)
ROPS	●	●	●
Moniteur à écran tactile LCD haute résolution 254 mm (10")	●	●	●
Climatiseur automatique à deux niveaux	●	●	●
Molette et touches de raccourci pour la commande du moniteur	●	●	●
Commande du moteur à bouton poussoir sans clé	●	●	●
Console réglable en hauteur	●	●	●
Console gauche à basculement vers le haut	●	●	●
Siège à suspension pneumatique chauffant	●	X	X
Siège chauffant et ventilé à suspension pneumatique	X	●	●
Ceinture de sécurité de 51 mm (2 in)	●	●	●
Radio DAB/DAB+ avec Bluetooth® (y compris les ports USB/Aux)*	●	●	●
Radio intégrée Bluetooth (inclut les ports USB/Aux)**	●	X	X
Prises 12 Vcc	●	●	●
Stockage de documents	●	●	●
Rangement en hauteur et rangement arrière avec filets	●	●	●
Porte-gobelet	●	●	●
Porte-gobelet	●	●	●
Vitre avant en deux parties, ouvrable	●	●	○
Pare-brise avant monobloc	X	○	●
Sortie de secours par vitre arrière	●	●	●
Essuie-glace radial avec lave-glace	●	X	X
Essuie-glace en parallèle	X	●	●
Trappe de toit plein-ciel en polycarbonate, ouvrant	●	●	X
Verre feuilleté	X	X	●
Plafonnier à diodes	●	●	●
Éclairage d'accueil au plancher	●	●	●
Pare-soleil de toit	●	●	●
Pare-soleil avant à rouleau	●	●	●
Pare-soleil arrière à rouleau	○	●	●
Tapis de sol lavable	●	●	●
Prééquipement pour gyrophare	●	●	●
Direction de bras Cat	○	○	○
Lecteur de démarrage sécurisé Bluetooth/localisateur d'équipements	●	●	●
Relais auxiliaire	○	○	○

● Essieu

○ En option

X Non disponible

* Europe uniquement

** Turquie uniquement

Kits et équipements installés par le concessionnaire

Les équipements peuvent varier. Pour de plus amples informations, veuillez consulter votre concessionnaire Cat.

CABINE

- Essuie-glace inférieur radial pour 70/30 avec lave-glace
- Pédale électrique à gauche (unidirectionnelle) pour le contrôle des outils
- Pédale électrique à droite (unidirectionnelle) pour le contrôle de l'outil
- Kit de fenêtre arrière à double sortie
- Protection contre la pluie et couverture de l'éclairage de la cabine (non compatible avec le cadre FOGS et la grille de protection du pare-brise)
- Vitre en verre laminé pare-brise avant (verre P5A , réglementation de démolition européenne)
- Siège avec ceinture de sécurité à quatre points

COMMANDE À DISTANCE

- Kit de télécommande

PROTECTIONS

- Protecteur pivotant extra-robuste de 16 mm d'épaisseur
- Protection pare-chocs en caoutchouc latéral
- Système de protection contre les chutes d'objets (non compatible avec projecteur de cabine avec couvercle, pare-pluie)
- Protection à mailles sur toute la surface avant (non compatible avec projecteur de cabine avec couvercle, pare-pluie)
- Protection à mailles sur la moitié inférieure avant
- Protection anti-vandalisme

ÉQUIPEMENT ÉLECTRIQUE

- Groupe de câblage (démarrage à froid)

AUTRE

- Protection anti-vandalisme

Déclaration environnementale 326

Les informations suivantes s'appliquent à la machine à l'étape de fabrication finale telle que configurée pour la vente dans les régions couvertes dans ce document. Le contenu de cette déclaration n'est valide qu'au moment de sa publication ; toutefois, le contenu relatif aux fonctions et caractéristiques de la machine peut être modifié sans préavis. Pour toute information supplémentaire, consultez le guide d'utilisation et d'entretien de la machine.

Pour plus d'informations sur la durabilité en action et notre progression, visitez la page <https://www.caterpillar.com/en/company/sustainability>.

Moteur

- Le Moteur C7.1 Cat® est conforme aux normes sur les émissions de l'EPA Tier 4 Final pour les États-Unis, Stage V pour l'Union européenne et 2014 pour le Japon.
 - Les moteurs diesel Cat ne doivent utiliser que des carburants diesel à très faible teneur en soufre (ULSD) contenant 15 ppm (mg/kg) de soufre au maximum ou mélangés avec les carburants suivants à émissions de carbone réduites jusqu'à :
 - ✓ biodiesel 20 % EMAG (ester méthylique d'acide gras)*
 - ✓ 100 % diesel renouvelable, huile végétale hydrotraitée et carburants GTL (gaz à liquide)
- Se référer aux directives pour garantir la performance de l'application. Veuillez contacter votre concessionnaire Cat ou vous référer à la publication « Caterpillar Machine Fluids Recommendations » (SEBU6250) pour obtenir plus d'informations.
**Les moteurs non équipés de dispositifs de post-traitement peuvent utiliser des mélanges supérieurs, jusqu'à 100 % de biodiesel.*

Circuit de climatisation

- Le système de climatisation de cette machine contient du gaz réfrigérant fluoré à effet de serre R134a (potentiel de réchauffement climatique = 1430). Le système contient 0,85 kg (1,9 lb) de réfrigérant, soit un équivalent CO₂ de 1,216 tonne métrique (1 340 tonnes).

Peinture

- Selon les meilleures connaissances existantes, la concentration maximale admise, mesurée en ppm, des métaux lourds suivants dans la peinture est comme suit :
 - Barium < 0,01 %
 - Cadmium < 0,01 %
 - Chrome < 0,01 %
 - Plomb < 0,01 %

Performances acoustiques

ISO 6395 (extérieur) – 103 dB(A)

ISO 6396 (intérieur de la cabine) – 70 dB(A)

- Lorsqu'elle est testée avec portières et vitres fermées conformément aux normes ANSI/SAE J1166 OCT98, la cabine proposée par Caterpillar, correctement montée et entretenue, est conforme aux normes OSHA et MSHA en vigueur à la date de fabrication en termes de valeurs limites d'exposition au bruit du conducteur.
- Le port de protections auditives peut s'avérer nécessaire lorsque le conducteur travaille dans un poste de conduite ouvert (qui n'est pas correctement entretenu ou dont les portes/vitres sont ouvertes) pendant de longues périodes ou dans un environnement bruyant.

Huiles et liquides

- L'usine Caterpillar effectue un remplissage de liquides de refroidissement à base d'éthylène glycol. L'antigel/Le liquide de refroidissement pour moteur diesel Cat (DEAC) et le liquide de refroidissement longue durée Cat (ELC) peuvent être recyclés. Consultez votre concessionnaire Cat® pour de plus amples informations.
- L'huile Cat Bio HYDO™ Advanced est une huile hydraulique biodégradable portant le label écologique UE.
- La présence d'autres liquides est probable ; consultez le Guide d'utilisation et d'entretien ou le Guide de montage et d'application pour connaître tous les liquides conseillés et les intervalles d'entretien requis.

Fonctionnalités et technologies

- Les fonctionnalités et technologies suivantes peuvent permettre de réaliser des économies de carburant et contribuer à la réduction des émissions. Ces fonctions peuvent varier. Pour de plus amples informations, veuillez consulter votre concessionnaire Cat.
 - Des circuits hydrauliques avancés permettent d'équilibrer la puissance et l'efficacité
 - Le mode Smart adapte automatiquement la puissance de la machine en fonction des conditions d'excavation
 - Le mode Éco permet de réduire la consommation de carburant pour les applications légères
 - Jusqu'à 45 % de gain d'efficacité opérationnelle grâce aux technologies Cat équipées de série
 - Réduisez vos coûts grâce à des intervalles d'entretien prolongés
 - Ventilateurs de refroidissement haute efficacité programmable ne fonctionnant que lorsque nécessaire
 - Le nouveau filtre d'huile hydraulique offre une plus longue durée de vie avec un intervalle de remplacement de 3 000 heures

Recyclage

- Les matériaux intégrés aux machines sont classifiés comme suit avec un pourcentage pondéral approximatif. En raison des variations de configurations produit, les valeurs suivantes du tableau peuvent varier.

Type de matériau	Pourcentage pondéral
Acier	84,28 %
Fer	4,95 %
Métal non ferreux	2,37 %
Métal mixte	1,45 %
Métal mixte et non métal	0,94 %
Plastique	1,19 %
Caoutchouc	0,17 %
Mixte non métallique	0,21 %
Liquide	2,94 %
Autre	1,50 %
Non classifié	0,00 %
Total	100 %

- Une machine avec un taux de recyclabilité plus élevé garantira un usage plus efficace des ressources naturelles précieuses et elle renforcera la valeur de fin de vie du produit. Conformément à la norme ISO 16714 (Engins de terrassement – Recyclage et valorisation – Terminologie et méthode de calcul), le taux de recyclabilité se définit comme le pourcentage en masse (fraction, en pourcentage, de la masse) de la nouvelle machine potentiellement capable d'être recyclée et/ou réutilisée.

Toutes les pièces de la nomenclature sont d'abord évaluées par type de composant d'après une liste des composants définie par la norme ISO 16714 et les normes japonaises CEMA (Construction Equipment Manufacturers Association). Les pièces restantes sont de nouveau évaluées en termes de recyclabilité en fonction du type de matériau.

En raison des variations de configurations produit, la valeur suivante du tableau peut varier.

Recyclabilité – 97 %

Pour plus d'informations sur les produits Cat, les services proposés par les concessionnaires et les solutions par secteur d'activité, visiter le site www.cat.com

©2022 Caterpillar.
Tous droits réservés

Documents et spécifications susceptibles de modifications sans préavis. Les machines représentées sur les photos peuvent comporter des équipements supplémentaires. Pour connaître les options disponibles, veuillez vous adresser à votre concessionnaire Cat.

CAT, CATERPILLAR, LET'S DO THE WORK, leurs logos respectifs, la couleur « Caterpillar Corporate Yellow », les habillages commerciaux « Power Edge » et « Modern Hex » Cat, ainsi que l'identité visuelle de l'entreprise et des produits qui figurent dans le présent document, sont des marques déposées de Caterpillar qui ne peuvent pas être utilisées sans autorisation.

AFXQ2562-04 (09-2022)
Remplace AFXQ2562-03
Numéro de version : 07E
(Europe, Turkey)

